

00054236
00054237
(DIR355BT)

hama



Digital Radio

Digital-Radio

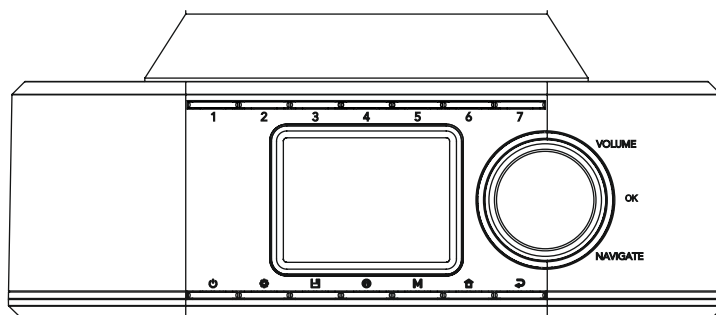

Operating Instructions / Bedienungsanleitung / Mode d'emploi / Instrucciones de uso /
Руководство по эксплуатации / Istruzioni per l'uso / Gebruiksaanwijzing / Οδηγίες χρήσης / Instrukcja obsługi /
Használati útmutató / Návod k použití / Návod na použitie / Manual de instruções / Kullanma kılavuzu /
Manual de utilizare / Bruksanvisning / Käyttöohje / Работна инструкция / Betjeningsvejledning / Manuelt stasjonssøk



1. Cuprins

| | |
|---|-----------|
| 1. Cuprins | 2 |
| 2. Introd. | 5 |
| 2.1 Explicarea simbolurilor de avertizare și a indicațiilor | 5 |
| 2.2 Conținutul ambalajului | 5 |
| 3. Indicații de securitate | 6 |
| 4. Informații și indicații înainte de punerea în funcțiune | 7 |
| 5. Structura radioului și a accesoriilor | 8 |
| 5.1 Vedere din spate | 8 |
| 5.2 Vedere din față | 9 |
| 5.3 Montaj cu cleme de fixare | 10 |
| 5.4 Montaj cu sistem de fixare | 10 |
| 6. Conceptul de operare | 11 |
| 6.1 Operare generală | 11 |
| 6.2 Meniul de setări | 11 |
| 6.3 Administrarea favoritelor | 12 |
| 7. Punerea în funcțiune | 13 |
| 7.1 Conectarea și scoaterea din funcțiune a radioului | 13 |
| 7.2 Pregătirea conexiunii la rețea / a conexiunii la internet | 14 |
| 7.3 Conexiunea WLAN/Wi-Fi (rețea fără fir) | 14 |
| 8. Navigația și comanda | 15 |
| 8.1 Posibilitățile de operare | 15 |
| 8.2 Selecția limbii | 15 |
| 8.3 Asistentul de reglare | 15 |
| 8.4 Setarea orei | 15 |
| 8.5 Menținerea conexiunii cu rețeaua | 16 |
| 8.6 Asistentul de rețea | 16 |
| 8.7 Administrarea favoritelor | 17 |
| 8.8 Reprezentarea ecranului | 18 |
| 9. Desfășurarea meniului | 19 |
| 10. Radio DAB | 20 |
| 10.1 Lista de posturi | 20 |
| 10.2 Căutare completă | 20 |
| 10.3 Ștergerea posturilor inactice | 20 |
| 10.4 DRC – Dynamic Range Control | 20 |
| 10.5 Succesiunea posturilor | 20 |



| | |
|---|-----------|
| 11. Radio pe internet și podcast-uri | 21 |
| 11.1 Țara (pe baza adresei IP a radioului) | 21 |
| 11.2 Istoricul (nu este disponibil la prima setare, respectiv este gol) | 21 |
| 11.3 Căutarea | 21 |
| 11.4 Țările | 21 |
| 11.5 Popular | 22 |
| 11.6 Descoperă | 22 |
| 11.7 Adăugarea posturilor și crearea/administrarea propriilor liste de favorite (browser web necesar) | 22 |
| 11.8 Accesarea interfeței de administrare | 23 |
| 11.9 Adăugarea posturilor proprii | 24 |
| 11.10 Ștergerea posturilor | 25 |
| 12. Spotify Connect | 26 |
| 13. Radio FM | 27 |
| 13.1 Căutarea automată a posturilor | 27 |
| 13.2 Căutarea manuală a posturilor | 27 |
| 13.3 Setări | 27 |
| 14. AUX-In (Redare din surse externe) | 28 |
| 15. Redarea Bluetooth® (RX) | 29 |
| 15.1 Conectarea unui aparat sursă | 29 |
| 15.2 Redarea prin intermediul Bluetooth® | 29 |
| 15.3 Alte setări | 29 |
| 16. Rutine | 30 |
| 16.1 Adormire | 30 |
| 16.2 Deșteptător | 30 |
| 16.3 Temporizator | 31 |
| 17. Setările sistemului – Imagine de ansamblu | 32 |
| 18. Rețea și audio | 33 |
| 18.1 Setările pentru internet | 33 |
| 18.1.1 Asistentul de rețea | 33 |
| 18.1.2 Realizarea unei conexiuni WiFi | 33 |
| 18.1.3 Pre-Shared-Key (PSK) | 34 |
| 18.1.4 PIN | 34 |
| 18.1.5 Setarea WPS | 35 |
| 18.1.6 Afișarea setărilor | 35 |
| 18.1.7 Setările manuale | 35 |
| 18.2 Receptorul Bluetooth® (BT RX) | 38 |
| 18.2.1 Receptorul Bluetooth® | 38 |
| 18.3 Egalizator | 39 |
| 19. Setările ecranului | 40 |



| | |
|--|-----------|
| 19.1 Iluminatul afișajului | 40 |
| 19.1.1 Modul de funcționare. | 40 |
| 19.1.2 Modul de standby | 40 |
| 19.1.3 Modul de adormire | 40 |
| 19.2 Schema de culori | 40 |
| 20. Sistemul | 41 |
| 20.1 Asistentul de reglare | 41 |
| 20.2 Setarea orei | 41 |
| 20.2.1 Setarea orei/datei. | 41 |
| 20.2.2 Sincronizarea orei | 41 |
| 20.2.3 Redarea orei | 42 |
| 20.2.4 Setarea fusului orar | 42 |
| 20.2.5 Ora de vară / iarnă. | 42 |
| 20.3 Limba | 42 |
| 20.4 Standby automat | 42 |
| 20.5 Actualizare software-ului | 42 |
| 20.6 Setările din fabrică. | 42 |
| 21. Despre – Informații despre sistem | 43 |
| 21.1 Info | 43 |
| 21.2 Declarația de protecție a datelor | 43 |
| 22. Date tehnice. | 44 |



2. Introd.

Vă mulțumim pentru faptul că v-ați decis în favoarea unui produs Hama! Vă rugăm să vă luați timpul necesar pentru a citi următoarele instrucțiuni și indicații în totalitate. Păstrați aceste instrucțiuni de utilizare mai apoi într-un loc sigur, pentru a le putea consulta în caz de necesitate. În cazul în care doriți să înstrăinați aparatul, transmiteți aceste instrucțiuni de utilizare noului proprietar.

2.1 Explicarea simbolurilor de avertizare și a indicațiilor

Pericol de electrocutare



Acest simbol atrage atenția asupra pericolului de atingere a componentelor neizolate ale produsului, care se pot afla sub o tensiune periculoasă, care poate reprezenta un pericol de electrocutare.

Avertizare



Este utilizat pentru a marca indicațiile de securitate sau pentru a atrage atenția asupra pericolelor și riscurilor speciale.

Indicație



Este utilizat pentru a marca suplimentar informații sau indicații importante.

2.2 Conținutul ambalajului

- Radio digital DIR355BT
- Alimentator de rețea (18 V/2,6 A)
- Conexiune cu cleme
- Conexiune cu șuruburi
- Suport dulap
- Șuruburi pentru suportul de dulap
- Instrucțiuni rezumate (în mai multe limbi)

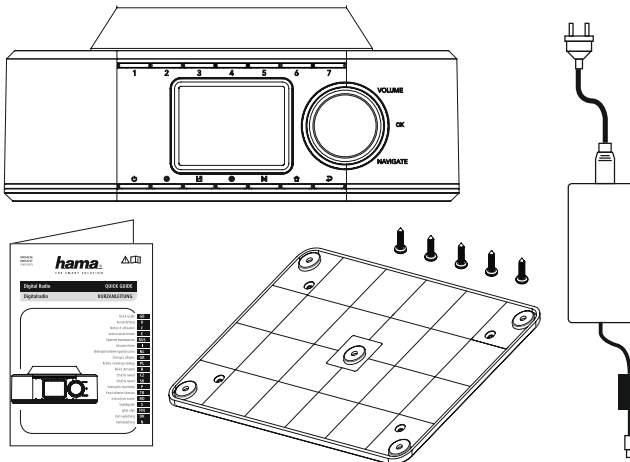



3. Indicații de securitate

- Produsul este conceput pentru utilizarea casnică, necomercială.
- Protejați produsul de murdărie, umiditate și supraîncălzire și utilizați-l numai în spații uscate.
- Acest produs, ca toate produsele electrice, nu are ce căuta pe mâinile copiilor!
- Nu lăsați produsul să cadă și nici nu îl expuneți unor vibrații puternice.
- Operați produsul numai în limita capacităților sale indicate în cadrul datelor tehnice.
- Țineți copiii neapărat departe de ambalaje, deoarece există pericol de sufocare.
- Eliminați ambalajele imediat, conform prescripțiilor locale valabile de eliminare a deșeurilor.
- Nu efectuați modificări ale aparatului. Aceasta ar duce la pierderea oricăror drepturi pe baza garanției.
- Nu operați produsul în imediata apropiere a sistemului de încălzire, a altor surse de căldură sau în razele directe ale soarelui.
- Nu folosiți produsul în zone unde nu sunt admise aparate electronice.
- Utilizați articolul numai în condiții climaterice moderate.
- Produsul este conceput numai pentru utilizarea în interiorul clădirilor.
- Nu folosiți produsul în mediu umed și evitați stropirea cu apă.
- Pozați cablurile în așa fel să nu vă împiedicați de ele.
- Nu îndoțiți și nu striviți cablul.
- Pentru scoaterea din priză trageți de ștecăr și niciodată de cablu.

Pericol de electrocutare



- Nu deschideți produsul și nu continuați să îl operați, dacă prezintă deteriorări.
- Nu utilizați produsul, dacă adaptorul CA, cablul adaptorului sau cablul de alimentare sunt deteriorate.
- Nu încercați să reparați sau să întrețineți produsul în regie proprie. Solicitați personalului de specialitate efectuarea oricăror lucrări de întreținere.

Avertizare



- Volumul acustic cel mai înalt!
- Există pericolul de vătămare auzului.
- Pentru a preveni pierderea auzului, evitați ascultatul la un volum foarte înalt pe perioade lungi de timp.
- Reglați sonorul la o intensitate rezonabilă. Intensitatea ridicată a sonorului – chiar și de scurtă durată – poate duce la tulburări ale auzului.
- Utilizarea produsului vă limitează capacitatea de percepere a zgomotelor înconjurătoare. În timpul utilizării produsului nu trebuie să deserviți agregate sau mijloace de transport.





4. Informații și indicații înainte de punerea în funcțiune

Acest radio vă oferă posibilitatea de a utiliza aproape toate funcțiile în mod confortabil cu ajutorul smartphone-ului sau a tabletei. Descărcați în acest scop aplicația gratuită UNDOK (pentru iOS & Android).

Indicație referitoare la aplicația UNDOK

O descriere detaliată a aplicației UNDOK și a cuprinsului general al funcțiilor o puteți găsi în cadrul ghidului nostru UNDOK la:

www.hama.com -> 00054236 -> Downloads

www.hama.com -> 00054237 -> Downloads

Indicație – Optimizarea recepției

- Pentru a permite o recepție optimă, aveți grijă ca antena să fie extinsă în totalitate și ca ea să se afle într-o poziție verticală.
- Dacă este cazul, încercați diferite locații, pentru a obține recepția optimă.



5. Structura radioului și a accesoriilor

5.1 Vedere din spate

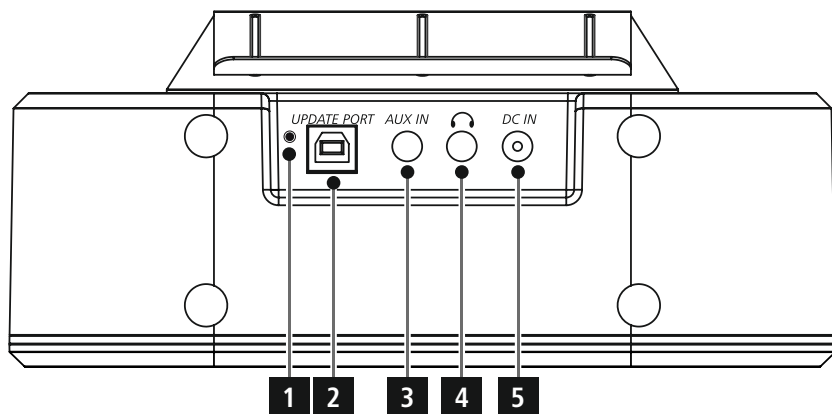

| Nr. | Denumirea | Funcția |
|-----|---------------------------------|---|
| 1 | Antena | Antenă pentru recepția posturilor DAB/FM |
| 2 | Port actualizare | Conexiune USB-B pentru actualizarea firmware-ului |
| 3 | Aux-In (3,5 mm) | Conexiune analogică cu surse audio externe prin intermediul unui cablu jack de 3,5 mm |
| 4 | Conexiune pentru căști (3,5 mm) | Conexiune analogică cu un set de căști cu fir, cu conexiune jack de 3,5 mm |
| 5 | Conexiune la rețea | Conectarea adaptorului de rețea alăturat la alimentarea electrică |



5.2 Vedere din față

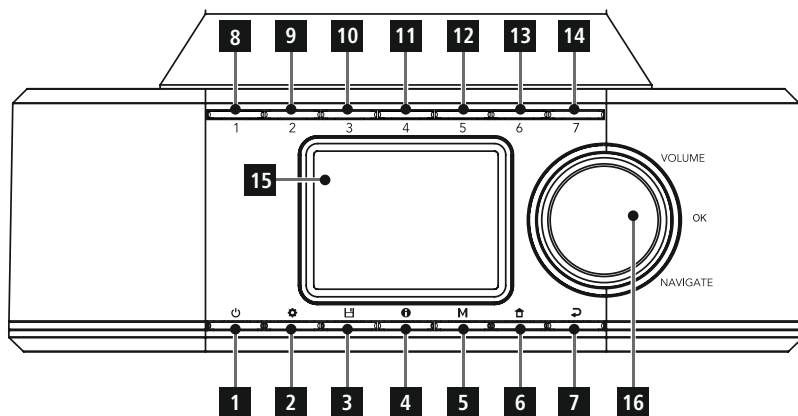

| Nr. | Tasta | Denumirea |
|-----|----------|------------------|
| 1 | | Tasta [POWER] |
| 2 | | Tasta [MENU] |
| 3 | | Tasta [PRESET] |
| 4 | | Tasta [INFO] |
| 5 | M | Tasta [MODE] |
| 6 | | Tasta [HOME] |
| 7 | | Tasta [BACK] |
| 8 | 1 | Tasta [PRESET 1] |

| Nr. | Tasta | Denumirea |
|-----|-------|------------------------------|
| 9 | 2 | Tasta [PRESET 2] |
| 10 | 3 | Tasta [PRESET 3] |
| 11 | 4 | Tasta [PRESET 4] |
| 12 | 5 | Tasta [PRESET 5] |
| 13 | 6 | Tasta [PRESET 6] |
| 14 | 7 | Tasta [PRESET 7] |
| 15 | | Display |
| 16 | | [VOLUME] / [OK] / [NAVIGATE] |



5.3 Montaj cu cleme de fixare

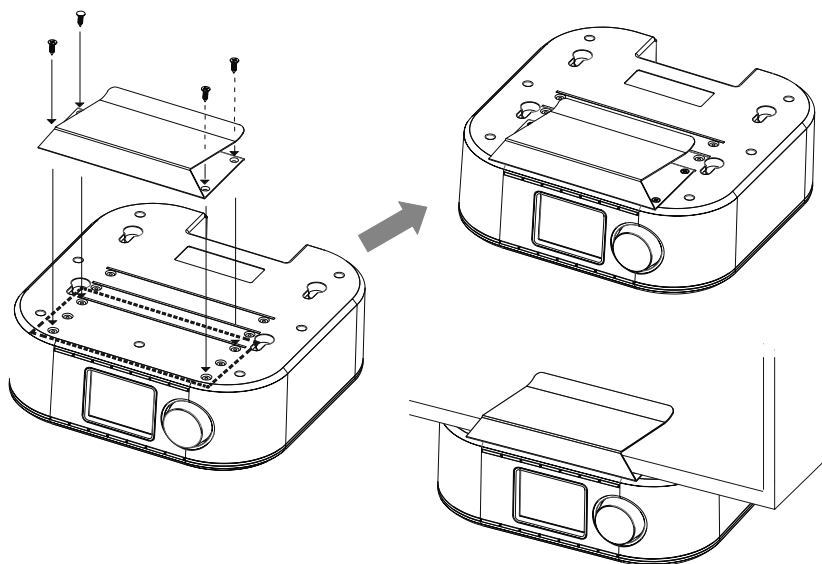

5.4 Montaj cu sistem de fixare

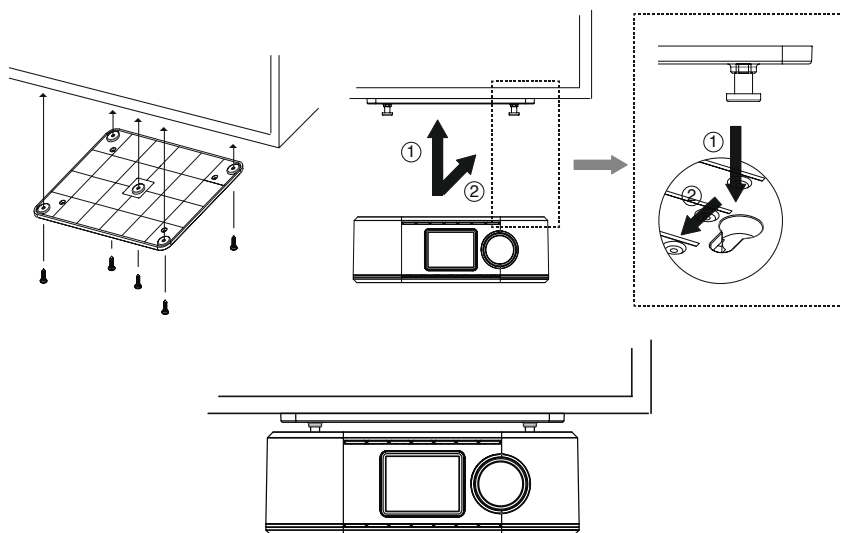



6. Conceptul de operare

6.1 Operare generală

| Simbol | Denumirea | Funcția |
|--------|-----------------|---------------------------------|
| | Simbolul mâinii | Apăsare a unei singure taste |
| | Simbolul mâinii | Apăsare repetată în mod repetat |
| | Simbolul mâinii | Apăsare repetată |
| | Simbolul mâinii | Menținere timp de 3 secunde |







| Tasta | Telecomanda | Denumirea | Funcția |
|-------|-------------|-----------------------------|--|
| | | Buton rotativ Navigare | <ul style="list-style-type: none"> • Navigare înainte în meniul actual • Navigare înapoi în meniul actual • Reduce volumul redării actuale • Crește volumul redării actuale |
| | | Buton rotativ Tasta [OK] | <ul style="list-style-type: none"> • Butonul de confirmare pentru deschiderea meniului marcat la momentul actual, respectiv a funcției marcate • Comutare între formele de reprezentare existente (ecran complet / ecran împărțit) • Apăsare lungă a tastei: Oprirea și pornirea radioului |
| | | Tasta [INFO] | Modifică reprezentarea conținutului informațiilor posturilor (gen/artist/informații) |
| | | Tasta [MODE] | Prin apăsarea repetată se comută între modurile de operare |
| | | Tasta [HOME] | Toate meniurile sunt închise și se revine la ecranul de redare |

6.2 Meniul de setări

| Tasta | Telecomanda | Denumirea | Funcția |
|-------|-------------|------------------|--|
| | | Tasta [SETTINGS] | Deschide meniul de setări al modului activ la momentul actual |
| | | Tasta [BACK] | <ul style="list-style-type: none"> • Deschide căutarea posturilor / lista de posturi (DAB) • Comută între setarea volumului și setarea manuală a frecvenței (FM) • Revenirea la meniul anterior |



6.3 Administrarea favoritelor

| Tasta | Telecomanda | Denumirea | Funcția |
|---|---|------------------|---|
|  | 1 | Tasta [PRESET 1] | <ul style="list-style-type: none">• Apăsare scurtă a tastei: accesarea spațiului pentru memorarea canalului preferat 1 în modul actual de redare• Apăsare lungă a tastei: memorarea postului actual în spațiul pentru memorarea canalului preferat 1 |
|  | 2 | Tasta [PRESET 2] | <ul style="list-style-type: none">• Apăsare scurtă a tastei: accesarea spațiului pentru memorarea canalului preferat 2 în modul actual de redare• Apăsare lungă a tastei: memorarea postului actual în spațiul pentru memorarea canalului preferat 2 |
|  | | | |
|  | - | Tasta [PRESET 7] | <ul style="list-style-type: none">• Apăsare scurtă a tastei: accesarea spațiului pentru memorarea canalului preferat 7 în modul actual de redare• Apăsare lungă a tastei: memorarea postului actual în spațiul pentru memorarea canalului preferat 7 |
|  |  | Tasta [PRESETS] | <ul style="list-style-type: none">• Apăsare scurtă a tastei: Lista favoritelor pentru accesarea selecției favoritelor• Apăsare lungă a tastei: Accesați lista favoritelor pentru memorarea postului selectat |



7. Punerea în funcțiune

7.1 Conectarea și scoaterea din funcțiune a radioului

Avertizare



- Utilizați produsul numai la o priză aprobată în acest sens și conectată la rețeaua electrică publică. Priza trebuie să se afle în apropierea produsului și să fie ușor accesibilă.
 - Deconectați produsul prin intermediul butonului de conectare/deconectare de la rețea – dacă acesta lipsește, deconectați cablul de alimentare de la priză.
 - În cazul prizelor multiple, trebuie să aveți în vedere ca puterea totală a prizei să nu fie depășită de consumatorii conectați.
 - Deconectați produsul de la rețea, dacă nu îl utilizați o perioadă mai lungă de timp.
-
- Conectați cablul de alimentare la o priză instalată într-un mod adecvat și ușor accesibilă.
 - Alimentatorul de rețea este adecvat pentru o tensiune de 100-240 V și poate fi utilizat astfel pentru aproape toate rețelele electrice operate cu curent alternativ. Aveți în vedere, că poate fi necesar un adaptor specific țării.
 - O selecție de agenți de curățare adecvați o puteți găsi la www.hama.com.

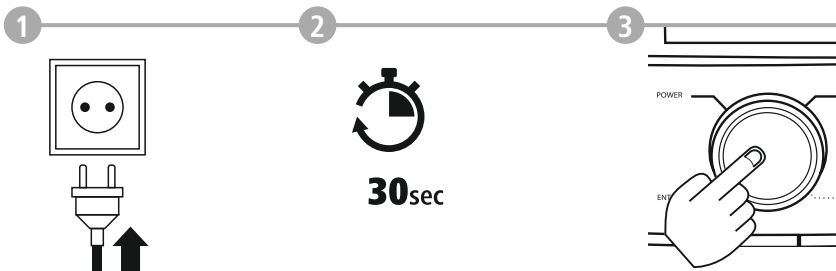

După ce produsul este conectat la priză are loc inițializarea.
Radioul este pornit.



7.2 Pregătirea conexiunii la rețea / a conexiunii la internet

Aveți posibilitatea de a integra acest radio într-o rețea locală. Pentru a recepționa radio de pe internet sau pentru a accesa conținuturi media stocate nelocal (streaming – de ex. Spotify Connect), mai este nevoie și de o conexiune suplimentară la internet în rețea.

7.3 Conexiunea WLAN/Wi-Fi (rețea fără fir)

- Asigurați-vă că router-ul este conectat și că există o conexiune la internet / rețea.
- Dacă încă nu ați făcut-o, activați conexiunea WLAN a router-ului dvs.
- În cazul în care mai intervin întrebări referitoare la configurarea router-ului, vă rugăm să utilizați instrucțiunile de utilizare ale router-ului pentru determinarea erorilor / rezolvarea problemelor.
- Instrucțiunile exacte de configurare ale conexiunii WiFi sunt descrise în secțiunea **18.1.1 Asistentul de rețea**.

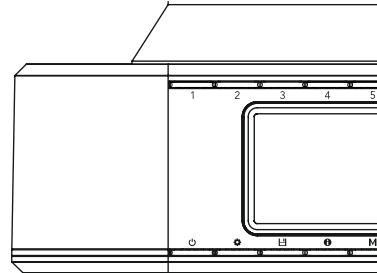
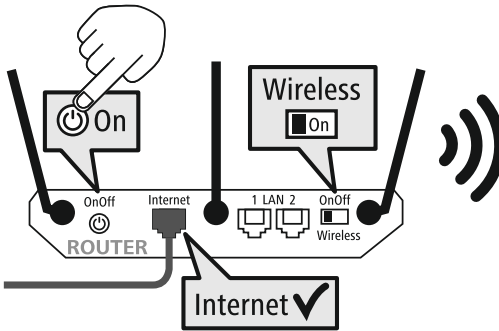



8. Navigația și comanda

După ce radioul a fost inițializat pentru prima dată, porniți-l pe acesta eventual cu ajutorul tastei  (tasta Power), pentru a începe setarea inițială a produsului. În cele ce urmează sunt descriși pașii corespunzători pe scurt, informații suplimentare putând să găsiți în capitolele detaliate corespunzătoare.

8.1 Posibilitățile de operare

Operare generală a radioului o puteți găsi în conceptul de operare.

Radioul poate să fie utilizat cu următoarele posibilități de comandă:

1. Elementele de operare de pe aparat
3. Aplicația gratuită UNDOK pentru aparate Android și iOS

8.2 Selecția limbii

După încheierea primului proces de pornire aveți posibilitatea de a selecta limba de sistem dorită.

Vă rugăm să aveți în vedere faptul că o parte din interfață este sincronizată prin internet și este posibil, ca unele secțiuni să nu fie disponibile în limba națională dorită.

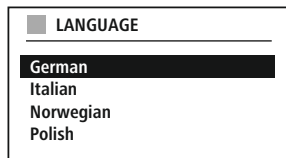

8.3 Asistentul de reglare

Pentru a asigura prima punere în funcțiune simplă și rapidă (setarea orei și datei, setarea conexiunii de internet etc.) vă recomandăm rularea asistentului de reglare.

În cazul în care săriți totuși peste reglajul inițial cu ajutorul asistentului de reglare, setările pot fi totuși realizate și prin intermediul setărilor de sistem sau din nou prin intermediul asistentului de reglare.

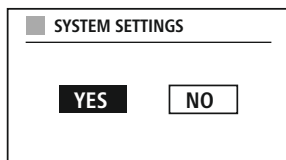

Indicații de operare



Pentru a selecta între posibilitățile de setare, vă rugăm să utilizați elementele de operare explicate în conceptul de operare. Acestea permit navigarea între punctele de meniu și confirmarea în încheiere a selecției actuale. În cazul în care ați realizat o selecție în mod accidental, puteți reveni la punctul anterior din meniu.

8.4 Setarea orei

Radioul permite reprezentarea într-un format de 12 ore (am/pm) sau în format de 24 de ore. Ora poate să fie sincronizată și actualizată prin intermediul diferitelor metode de recepție (FM/DAB/DAB+/Internet), astfel încât să fie sincronizată ora actuală

în mod automat și în cazul unei căderi de curent. În cazul în care dezactivați sincronizarea există pericolul ca după o cădere de curent informațiile legate de oră să trebuiască să fie introduse din nou manual.





8.5 Menținerea conexiunii cu rețeaua

În cazul acestei setări este vorba despre o funcție de economie de energie a radioului. Dacă funcția este oprită, funcționalitatea rețelei este oprită în mod automat în modul de standby, pentru a reduce consumul energetic. Aveți în vedere că, în cazul în care funcția de rețea este dezactivată, radioul nu este accesibil nici prin PC, nici prin smartphone sau tabletă.

8.6 Asistentul de rețea

Utilizarea asistentului de rețea vă ajută la conectarea radioului cu rețeaua locală, respectiv cu internetul.

Indicație – trimitere către o altă pagină din cadrul acestui manual de utilizare



Datorită volumului mai mare din acest capitol, vă rugăm să urmați indicațiile de la **18.1.1 Asistentul de rețea**.

La încheierea asistentului de rețea este încheiat și asistentul de reglare.



8.7 Administrarea favoritelor

Puteți găsi în cadrul conceptului de operare modalitățile prin care conținuturile pentru modul corespunzător pot fi memorate și accesate de pe o memorie. Pentru metodele de recepție disponibile vă stau la dispoziție următoarele memorii:

| | |
|-----------------------|----|
| Radio digital DAB+ | 30 |
| Radio analogic UKW/FM | 30 |
| Radio pe internet | 30 |
| Spotify Connect | 10 |

RECALL FROM PRESET

- 1 - Antenne Bayern**
- 2 - Bayern 3
- 3 - Rockantenne
- 4 - Bayern 1
- 5 - ...
- 6 - ...
- 7 - ...

Salvare favorit

Telecomanda

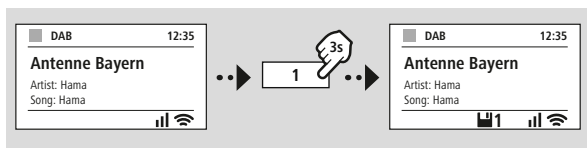

SAU

Pe produs

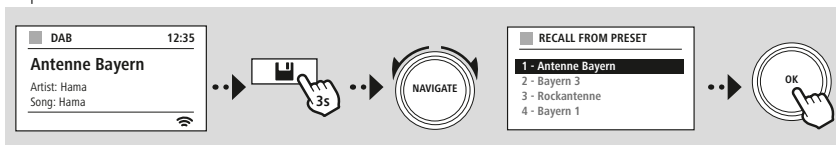

Accesare favorit

Telecomanda

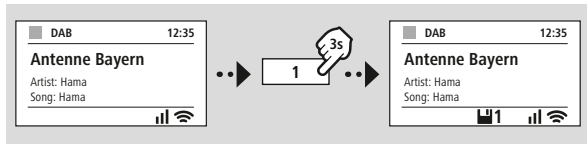

SAU

Pe produs

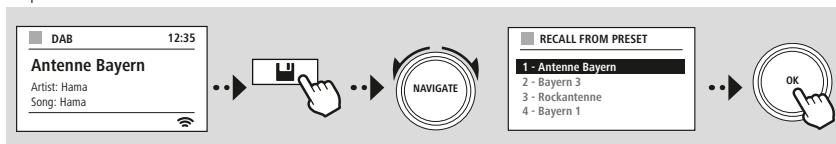



Slideshow



8.8 Reprezentarea ecranului

Pentru modurile de redare puteți selecta între diferitele moduri de reprezentare, de exemplu care conținuturi de slideshow-uri sunt redare, ce logo-uri ale posturilor sau dacă să fie reprezentată coperta unui album.

- 1) Splitscreen / ecran separat
- 2) Reprezentarea conținuturilor imaginilor pe întreg ecranul

Alocarea tastelor o puteți găsi în cadrul conceptului de operare.

Indicație



Această funcție este disponibilă în prezent numai pentru modurile Radio pe internet, Radio DAB și Spotify Connect.



MAIN MENU

-- SAU --

SYSTEM
SETTINGS



9. Desfășurarea meniului

Acest aparat dispune de numeroase metode de recepție și funcții suplimentare. Acestea sunt cumulate în meniul principal al radioului și împărțite în mai multe rubrici.

Următoarea imagine de ansamblu este gândită pentru a vă ajuta să găsiți funcția dorită rapid în structura meniului. Explicațiile exacte vă sunt oferite în următoarele capitole și operarea corespunzătoare este evidențiată grafic.

MAIN MENU

DAB

Station list
Scan
Prune invalid
DRC - Dynamic Range
Control
Station order

External Sources

Bluetooth Streaming
Aux In

SYSTEM SETTINGS

Network & Sound

Network
Bluetooth RX
Equaliser

Internet radio

Last listened
Station list

FM

Scan setting
Audio setting

Podcasts

Last listened
Station list

Streaming Services

Spotify

Routines

Sleep
Alarms
Timer

Display

Backlight
Color Theme

About

Info
Privacy policy

System

Setup wizard
Time/Date
Language
Auto-Standby
Software update
Factory reset



-- SAU --

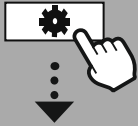

MAIN MENU



DAB

Station list

Station order



10. Radio DAB

Acest radio recepționează toate frecvențele radio uzuale în gama 174 MHz până la 240 MHz (banda III, canalele 5A până la 13F). Căutarea automată a posturilor DAB începe la prima pornire în modul DAB în mod automat. De îndată ce aceasta a fost încheiată, este afișată lista actuală a posturilor.

Prin accesarea meniului de setări corespunzător DAB puteți accesa următoarele posibilități de setare și funcții.

10.1 Lista de posturi

Lista de posturi vă oferă o reprezentare completă a tuturor posturilor radio, care au fost găsite la ultima căutare completă. Navigați la postul dorit, pe care doriți să îl accesați și confirmați această selecție. Radioul pornește acum redarea postului respectiv.

10.2 Căutare completă

În cazul în care se schimbă locația de instalare a radioului sau dacă doriți să recepționați posturi noi, se recomandă executarea unui nou proces de căutare de posturi. În acest context este căutată din nou întreaga gamă de frecvențe și lista de posturi este actualizată.

10.3 Ștergerea posturilor inactive

Selectați "**Ștergerea posturilor inactive**", pentru a îndepărta din lista de posturi posturile, care nu mai sunt disponibile la momentul actual.

10.4 DRC – Dynamic Range Control

Unele posturi radio din rețeaua DAB susțin controlul volumului, care intervin activ asupra redării. În cazul în care volumul crește brusc, DRC coboară volumul independent. În cazul în care volumul scade DRC îl ridică pe acesta în mod automat. Același lucru se întâmplă atunci când redarea devine brusc mai silențioasă. Radioul crește atunci din nou volumul.

| | |
|-----------|--|
| DRC sus | Echilibrarea completă a diferitelor volume. Compresia puternică poate reduce semnificativ dinamica unei piese muzicale |
| DRC jos | Echilibrarea parțială a diferitelor volume. Mai subtil, fără pierderi prea multe de dinamică |
| DRC oprit | fără echilibrare |

10.5 Succesiunea posturilor

Radioul sortează posturile în ordine alfabetică în mod standard. Puteți efectua sortarea și în funcție de puterea semnalului sau de ansamblu. În cazul în care sortarea este realizată în funcție de ansamblu, posturile sunt sortate în funcție de blocul de frecvență, pe care este emis ansamblul respectiv. În acest context este deseori vorba despre blocuri de frecvențe, care sunt emise local, regional sau național.



-- SAU --

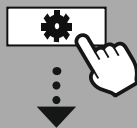

MAIN MENU



Internet radio

Last listened
Station list

Podcasts

Last listened
Station list



11. Radio pe internet și podcast-uri

Acest radio dispune de posibilitatea de a reda posturi radio și podcasturi din toată lumea, prin intermediul radioului pe internet. La prima accesare a acestui mod, radioul vă prezintă posibilele filtre de căutare și limitare. Acestea pot să fie accesate ulterior prin intermediul meniului corespunzător al modului.

Prin accesarea meniului de setări al radioului pe internet puteți accesa următoarele posibilități de setare și funcții.

11.1 Țara (pe baza adresei IP a radioului)

La selectarea acestui filtru, vă sunt prezentate mai multe filtre în încheiere, pentru a putea rafina selecția în continuare.

| | |
|-----------------------|--|
| Posturi locale | Sunt afișate posturile din proximitatea dvs. imediată. |
| Popular | Sunt afișate posturile, care se bucură de o popularitate crescută în țara selectată. |
| Gen | Sunt afișate posturile, care corespund genului de post dorit în țara selectată. Puteți stabili genul în funcție de selecția funcției de filtrare. (de exemplu country, jazz, rock, copii...) |
| Alte | În funcție de locația dvs. vă stau la dispoziție posibile alte filtre, ca de ex. în funcție de posturile radio ale regiunii. |

11.2 Istoricul (nu este disponibil la prima setare, respectiv este gol)

Radioul memorează posturile accesate în cadrul acestei liste a istoricului – astfel puteți regăsi posturile accesate anterior rapid.

11.3 Căutarea

Funcția de căutare vă permite căutarea precisă în funcție de denumirile posturilor sau a cuvintelor cheie individuale. Puteți introduce un concept de căutare cu ajutorul tastaturii de pe ecran și puteți iniția căutarea în încheiere. Selecția în acest scop **"Finalizat"** și confirmați această selecție. Radioul vă indică mai apoi pe baza introducerii realizate rezultatele potrivite ale căutării.

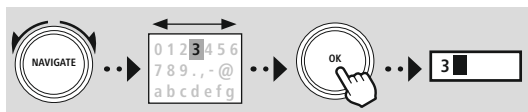
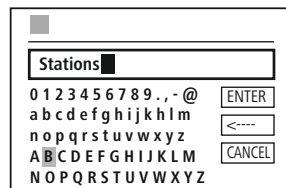

ENTER Pornire căutare
← Ștergere caracter
CANCEL Abandonare căutare

11.4 Țările

Cu ajutorul funcției **"Țări"** aveți posibilitatea de a recepționa radiouri și din alte țări. În continuare puteți rafina căutarea asupra continentelor și a țărilor corespunzătoare. În funcție de țara selectată vă mai stau alte completări, precum genul, orașele sau popularitatea la dispoziție.



11.5 Popular

În cazul în care ați selectat filtrul de căutare **"Popular"**, obțineți o selecție de posturi populare pe baza numărului de utilizatori indicați de furnizorul platformei.

11.6 Descoperă

Această funcție vă oferă alte posibilități de filtrare, pentru a rafina selecția rezultatelor de căutare potrivite.

| | |
|-----------------|--|
| Originea | Puteți efectua căutarea pe întreaga planetă sau o puteți limita la continente sau țări individuale. |
| Gen | Căutarea poate să fie limitată la toate genurile sau la o selecție anumită. |
| Limba | Stabiliți pe care limbă trebuie să se bazeze rezultatele căutării dvs. Și aici puteți filtra în funcție de o limbă anume sau puteți căuta toate limbile. |

După ce au fost selectate filtrele, selectați afișarea posturilor, pentru a afișa lista de rezultate. Valoarea din paranteze indică numărul de rezultate descoperite.

11.7 Adăugarea posturilor și crearea/administrarea propriilor liste de favorite (browser web necesar)

Acest radio dispune de o listă de posturi memorată la nivel local, prin intermediul căreia puteți seta liste de posturi proprii și puteți adăuga noi posturi în funcție de preferințe. Pentru a putea utiliza această posibilitate, aveți nevoie de un smartphone, de o tabletă sau un computer, care să se găsească în aceeași rețea și să dispună de un browser web.

Indicație



Radioul trebuie să fie conectat la rețeaua locală, respectiv la internet și trebuie să primească o adresă IP valabilă.

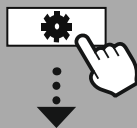

SYSTEM
SETTINGS



Network & Sound

Network

View settings



11.8 Accesarea interfeței de administrare

Pentru a accesa interfața de administrare este necesar să determinați mai întâi adresa IP a radioului din rețeaua locală.

Deschideți în acest sens afișajul setărilor de rețea, pe care le puteți găsi la **Setări de sistem – Rețea & Audio – Setări internet – Afișare setări**. Notați-vă acum adresa IP indicată acolo. În mod alternativ este posibilă determinarea adresei IP și din imaginea de ansamblu a aparatelor a celor mai multe routere.

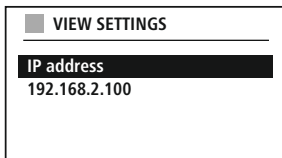

Deschideți acum browserul de internet de pe smartphone-ul, tableta sau PC-ul dvs. și introduceți adresa IP în bara de adresă a browser-ului. (de ex. <http://192.168.2.100>)

În cazul în care adresa IP a fost introdusă corect, interfața de administrare a radioului ar trebui să se deschidă.

hama®

Language: English ▾

Presets System & Status

Presets

Internet radio mode

Show 10 entries

| Preset | Name | Action |
|--------|------|--------|
| 1 | | Edit |
| 2 | | Edit |
| 3 | | Edit |
| 4 | | Edit |
| 5 | | Edit |
| 6 | | Edit |
| 7 | | Edit |

În colțul dreapta sus găsiți limbile suportate pentru această interfață. Selectați aici limba dorită din meniul drop-down.



11.9 Adăugarea posturilor proprii

Pentru a adăuga sau prelucra favoritele, faceți clic pe "Modificare". Spațiile de memorie ale administrării web corespund celor ale radioului. Modificările aduse radioului sau interfeței web sunt preluate corespunzător.

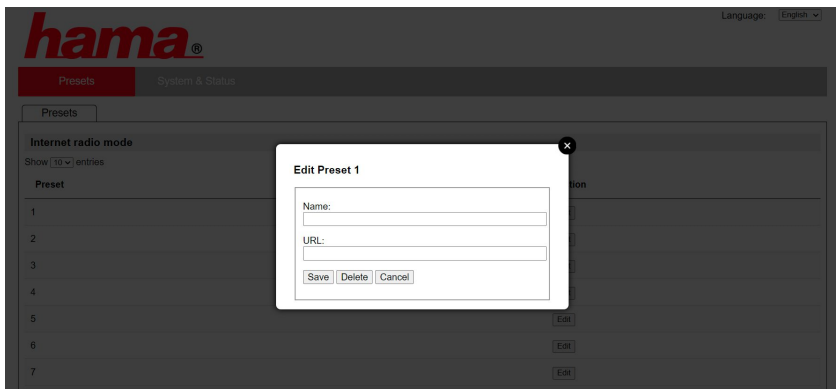

Pentru prelucrarea unui post sau pentru adăugarea unui nou, completați câmpurile "Nume" și "URL" și salvați modificarea.

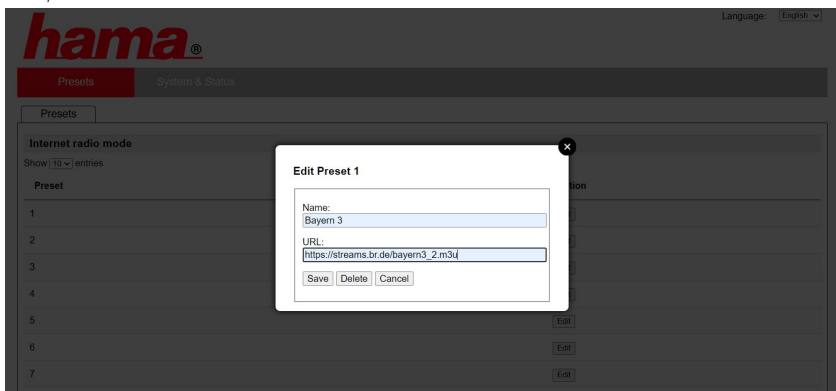

Indicație



Spațiile de memorie corespund spațiilor de memorie ale radioului de internet.



Postul adăugat este afișat acum în lista favoritelor radioului și pe pagina imaginii de ansamblu a portalului web. Pentru a accesa postul de pe pagina imaginii de ansamblu, apăsați pe **"Play"**.

hama[®]

Language: English ▾

Presets

System & Status

Presets

Internet radio mode

Show 10 ▾ entries

| Preset | Name | Action |
|--------|----------|-------------------------------------|
| 1 | Bayern 3 | Play Edit |
| 2 | | Edit |
| 3 | | Edit |
| 4 | | Edit |
| 5 | | Edit |
| 6 | | Edit |
| 7 | | Edit |

11.10 Ștergerea posturilor

Pentru a șterge un post memorat, apăsați pe butonul **"Modificare"** și în încheiere **"Îndepărtare"**.

Indicație



Vă rugăm să aveți în vedere faptul că sunt suportate numai acele posturi, care oferă transmisia în format AAC și MP3.



M



-- SAU --

SYSTEM
SETTINGS

NAVIGATE

Streaming Services
Spotify

OK



12. Spotify Connect

Prin intermediul Spotify Connect aveți acces la milioane de melodii și le puteți reda pe acestea pe radioul dvs.!

Dacă sunteți în călătorii, puteți transmite muzica fără sincopă înapoi pe smartphone-ul sau tableta dvs. Salvați playlist-urile dvs. preferate în lista de favorite a radio-ului dvs. și porniți redarea fără să mai aveți nevoie de smartphone.

Condițiile necesare:

- Trebuie să aveți aplicația spotify instalată pe aparatul dvs. Android/iOS sau pe PC-ul/notebook-ul dvs.
- Pe aceasta o puteți descărca din Google Play sau Apple App Store. Software-ul pentru PC îl puteți obține din Microsoft App-Store sau direct de la www.spotify.com
- Porniți aplicația după instalare și autentificați-vă cu datele dvs. de acces, respectiv înregistrați-vă.

Indicație

Deseori beneficiați la prima înregistrare de o lună de probă gratuită pentru Spotify Premium. Verificați eventual pe www.spotify.com dacă aceasta este disponibilă.

Aceasta nu reprezintă însă o premisă obligatorie pentru acest radio, iar utilizarea este posibilă și cu un cont gratuit – dar accesul gratuit aduce cu sine unele limitări impuse de către furnizor.

Prima utilizare:

Înainte de a putea salva playlist-urile dvs. favorite pe radio, trebuie să conectați radioul o singură dată la contul dvs. și să salvați playlist-ul pe unul dintre spațiile de memorie ale favoritelor.

Melodiile, albumele și playlist-urile salvat le puteți accesa după salvare și fără smartphone. Deschideți aplicația/software-ul corespunzător de pe smartphone-ul, tableta sau PC-ul dvs. și selectați conținutul corespunzător, pe care doriți să îl transferați pe radio.



Faceți acum clic pe simbolul pentru Spotify Connect. Selectați din următoarea listă radioul digital Hama, pe care doriți să transferați conținutul.

Redarea actuală este transferată acum pe radio și este continuată acolo.

Prin intermediul administrării favoritelor, aveți acum posibilitatea de a salva conținutul în memoria radioului și de a-l accesa direct din nou, fără a mai utiliza smartphone-ul.

Indicație

Informații suplimentare cu privire la posibilitățile de operare ale radioului le puteți găsi pe imaginea de ansamblu de operare.

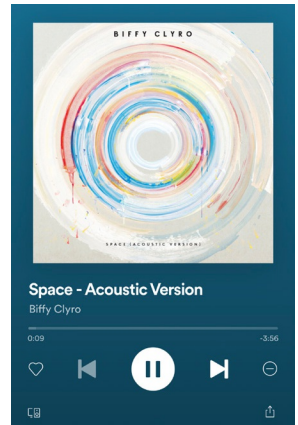

Listening on

This iPhone

Select a device

DIR355BT

AirPlay or Bluetooth



-- SAU --



MAIN MENU



FM



13. Radio FM

Acest radio dispune de un receptor software FM, care poate recepționa posturi de radio analogice și le poate reda. Este acoperită gama de frecvențe de la 87,5 MHz până la 108 MHz.

13.1 Căutarea automată a posturilor

Radioul caută în mod automat posturile, care pot fi recepționate și care pot fi redare la o calitate suficientă. De îndată ce a fost găsit un post, căutarea se oprește automat și redarea începe. Porniți din nou procesul de căutare, pentru a căuta următorul post disponibil.

13.2 Căutarea manuală a posturilor

- Pentru a seta posturile manual, comutați mai întâi în modul de setare al frecvențelor.
- Setarea se realizează în pași de câte 0,05 MHz.
- De îndată ce ați setat frecvența puteți să comutați înapoi la setarea volumului radioului.
- În cazul în care setarea manuală a frecvenței este activă, frecvența setată la momentul actual este evidențiată pe ecran.

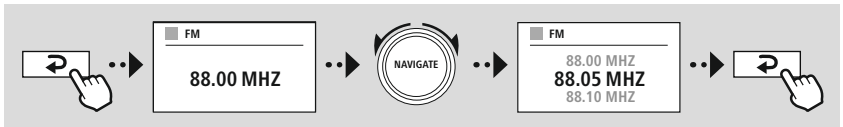

13.3 Setări

Pentru a optimiza calitatea redării, precum și fiabilitatea căutării, vă stau la dispoziție următoarele funcții.

• Setări ale procesului de căutare

Confirmați selecția cu **"DA"**, pentru a reda numai acele posturi, care sunt recepționate de radio la o calitate adecvată. Selectați **"Nu"**, pentru a vă opri și la posturi, care pot fi recepționate numai la o calitate redusă.

• Setarea audio

În cazul semnalelor radio analogice, radioul poate încerca să calculeze și să redea în mod automat semnalul la calitate stereo. În cazul în care intervin probleme sesizabile de calitate la această redare, selectați **"DA"**, pentru a reda semnalul nemodificat la calitate mono.

Prin selectarea **"NU"** este efectuată transformarea într-un semnal stereo în mod automat.

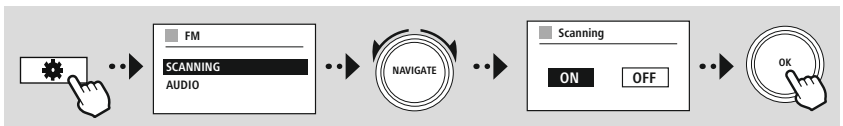



-- SAU --

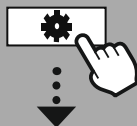

MAIN MENU



External Sources
Aux In



14. AUX-In (Redare din surse externe)

Acest radio dispune de o conexiune tip jack de 3,5 mm, prin intermediul căreia se pot conecta dispozitive sursă externe cu radioul. Vă rugăm să aveți în vedere faptul că întreaga operare se realizează prin intermediul aparatului sursă, de pe radio putând fi modificat numai volumul.

Indicație



- Radioul recunoaște dacă un terminal este conectat și dacă are loc o redare.
- În situații individuale se poate ajunge în postura ca semnalul de intrare să fie prea slab și radioul să comute în mod eronat în modul de standby.
- În cazul în care constatați acest tip de comportament, vă rugăm să dezactivați oprirea automată a radioului.
- Vă rugăm să aveți în vedere faptul că radioul nu intră automat în modul standby, dacă nu mai are loc redarea.

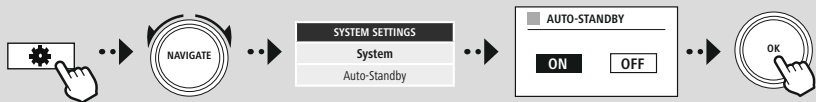



-- SAU --

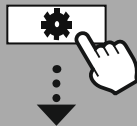

MAIN MENU

External Sources
Bluetooth Streaming

15. Redarea Bluetooth® (RX)

Acest radio dispune de un receptor Bluetooth®, care vă permite transmiterea conținuturilor audio pe radio. În acest scop este conectat aparatul emițător, de exemplu un smartphone, cu radioul și conținutul audio este transmis direct pe radio. Activați în acest scop modul de redare Bluetooth®.

15.1 Conectarea unui aparat sursă

Pentru a conecta radioul cu un aparat sursă, accesați meniul de setări Bluetooth® și activați conectarea prin intermediul submeniului "Conectarea aparatului nou".

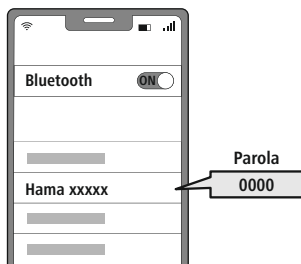
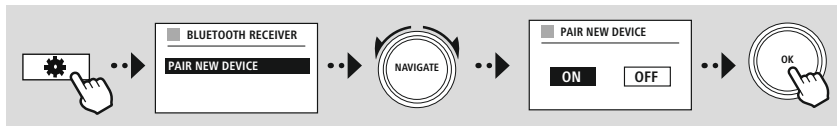

15.2 Redarea prin intermediul Bluetooth®

De îndată ce aparatul dvs. sursă, de exemplu un smartphone, este conectat la radio, porniți redarea pe aparatul sursă.

Radioul redă acum conținutul. Volumul poate să fie modificat direct prin intermediul radioului, acordați însă atenție ca volumul de pe aparatul sursă să fie adaptat.

15.3 Alte setări

Pentru a conecta un aparat sursă nou sau pentru a deconecta conexiunea activă existentă cu radioul, acordați atenție informațiilor suplimentare din capitolul **18.2 Receptorul Bluetooth® (BT RX)**.

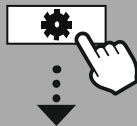

MAIN MENU



Routines



16. Rutine

Radioul acesta dispune de funcții de tip confort, care vă stau la dispoziție alături de redarea tradițională a radioului.

16.1 Adormire

În cazul funcției de adormire vă stau la dispoziție intervale de timp predefinite, din cadrul cărora puteți să efectuați o selecție. Pe baza selecției puteți stabili un interval de timp, după care radioul se oprește în mod automat.

Indicație



- Dacă este activată funcția de adormire, puteți efectua setările ecranului din cadrul punctului de meniu setări ale ecranului – iluminatul afișajului.
- Astfel puteți să reduceți de exemplu luminozitatea.

16.2 Deșteptător

Radioul dispune de două ore de trezire ce pot fi setate individual. Deșteptătorul 1 și deșteptătorul 2 pot fi configurate astfel identic.

Configurarea

Alegeți mai întâi dacă doriți să configurați deșteptătorul 1 sau deșteptătorul 2 și specificați în încheiere detaliile:

| | | |
|----------------|---|--|
| Starea | Stabiliți când este activ deșteptătorul în cauză. | |
| | Oprită | Deșteptătorul este inactiv |
| | Zilnic | Deșteptătorul este declanșat zilnic |
| | Unic | Deșteptătorul este activat o singură dată, la ora stabilită |
| | Sâmbăta și duminica | Deșteptătorul este declanșat întotdeauna sâmbăta și duminica |
| | Luni – vineri | Deșteptătorul este declanșat numai de luni până vineri |
| Ora | Stabiliți la care dată (la selecția "Unic") și la ce oră să se activeze deșteptătorul. | |
| Sursa | Stabiliți ce sursă să se utilizeze pentru deșteptător (receptorul radio sau tonul de semnalizare). | |
| Program | Stabiliți care post (numai la procesul de activare a deșteptătorului cu radio) să fie utilizat. Aveți posibilitatea de a alege între ultimul post ascultat sau un post, care să fie memorat pe una dintre pozițiile dvs. de favorite. | |
| Volumul | Stabiliți volumul cu care să fie redat postul respectiv sau tonul deșteptător corespunzător. | |
| Salvare | Setările realizate anterior sunt memorate și deșteptătorul este configurat. | |

**Indicație**

- În cazul în care este selectat un post radio, care nu este disponibil la momentul procesului de deșteptare, semnalul de trezire este redat în mod automat.
- Aveți în vedere faptul că se recomandă sincronizarea orei și a datei prin internet sau radio, pentru ca ora să fie sincronizată din nou în cazul unei căderi de curent.

16.3 Temporizator

Temporizatorul poate să fie setat la o valoare situată între 1-99 de minute.

Selectați intervalul de funcționare dorit al temporizatorului și confirmați în încheiere selecția, pentru a porni temporizatorul. După încheierea intervalului temporizatorului se aude un ton de semnalizare.

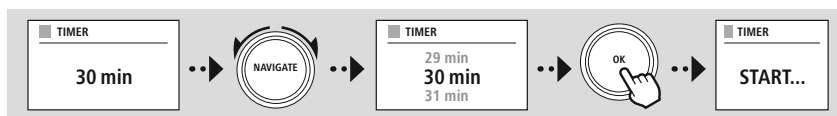



17. Setările sistemului – Imagine de ansamblu

Setările sistemului se împart în patru categorii principale, între care se găsesc și alte setări suplimentare.

| Network & Sound | Submenus |
|------------------|---------------------------|
| Network settings | Network wizard |
| | WPS Setup |
| | View settings |
| | Manual settings |
| | NetRemote PIN Setup |
| | Network profile |
| | Clear network settings |
| | Keep network connected |
| Bluetooth® RX | Bluetooth Receiver |
| | - Pair New Device |
| | - Active Device |
| - Saved Devices | |
| Equaliser | |

DISPLAY

Backlight

Color Theme

ABOUT

Info

Privacy policy

| | |
|------------------------|------------------|
| System | |
| Setup wizard | |
| Time/Date | Set Time/Date |
| | Auto update |
| | Date/time |
| | Set timezone |
| | Daylight savings |
| Language | |
| Auto-Standby | |
| Software update | Auto update |
| | Check now |
| Factory reset | |

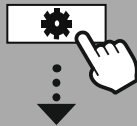
SYSTEM
SETTINGS

Network & Sound

Network



18. Rețea și audio

Domeniul rețelei și audio include toate posibilitățile de setare, care este vorba despre conectivitatea și setările audio ale radioului. Aceasta poate include domeniile aferente conexiunii de internet, receptor Bluetooth® (în funcție de produs) și egalizator.

18.1 Setările pentru internet

În cadrul acestui meniu sunt existente toate setările disponibile, pentru a conecta radioul la o rețea fără fir (WLAN 2.4 GHz sau 5 GHz).

Indicație



- Numeroase setări pot să fie efectuate confortabil prin intermediul aplicației! Prin intermediul aplicației gratuite UNDOK aveți posibilitatea de a seta conexiunea la rețea prin intermediul smartphone-ului sau a tabletei dvs.
- Mai multe informații puteți găsi în [Ghidul UNDOK](#) oferit gratuit de Hama.

18.1.1 Asistentul de rețea

- Asistentul de rețea vă însoțește la setarea conexiunii de rețea și de internet a radioului.
- Direct după pornirea asistentului de rețea sunt căutate toate punctele de conectare disponibile din zonă, care pot fi utilizate prin intermediul benzilor de frecvență WiFi.
- După încheierea procesului de scanare, rezultatele căutării sunt afișate pe ecran și aveți posibilitatea de a selecta din rețelele WiFi descoperite.
- În mod alternativ reîncepeți procesul de căutare prin intermediul funcției "**Căutare nouă**" sau puteți conecta radioul prin intermediul unei legături cu fir, dacă acesta dispune de o mufă potrivită.

18.1.2 Realizarea unei conexiuni WiFi

În funcție de rețeaua WiFi, vă stau la dispoziție diferite opțiuni, pentru a realiza conexiunea la rețea.

Radioul suportă rețele deschise (nesigure!) rețele WPA/WPA2 și rețele cu parolă/pre-shared-key și configurarea prin intermediul WPS (Wi-Fi Protected Setup). Rețelele, care suportă o conexiune WPS sunt afișate în cadrul listei prin denumirea "**WPS**" poziționată în prefix.

Pe următorul ecran aveți opțiunea, în funcție de rețea, de a selecta între setarea prin "**Apăsare tastă**" prin Push-Button-Configuration (PBC) și introducerea unui "**PIN**" și "**Săriți peste WPS**". În cazul în care încercați să vă conectați cu o rețea WiFi deschisă, deci fără măsurile de siguranță corespunzătoare, conexiunea este realizată imediat după selecție.

Indicație



Setarea prin intermediul WPS prin apăsarea tastei este explicată în capitolul setare WPS.



18.1.3 Pre-Shared-Key (PSK)

În cazul în care ați selectat opțiunea **"Săriți peste WPS"** ajungeți la fereastra de introducere pentru Pre-Shared-Key (PSK), deci parola pentru rețeaua WiFi respectivă. Navigați între litere (minuscul/majuscul), cifre și simboluri speciale, pentru a vă introduce parola în fereastra de introducere.

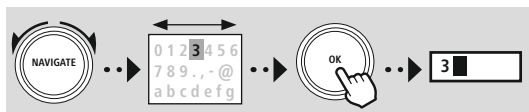

| PRE-SHARED-KEY (PSK) | |
|-----------------------------|--------|
| Password | |
| 0 1 2 3 4 5 6 7 8 9 . , - @ | ENTER |
| a b c d e f g h i j k l m | <---- |
| n o p q r s t u v w x y z | |
| A B C D E F G H I J K L M | CANCEL |
| N O P Q R S T U V W X Y Z | |

Suplimentar vă stau la dispoziție următoarele funcții:

| | |
|--------|---|
| ENTER | Confirmarea introducerii și pornirea realizării conexiunii |
| <---- | Șterge ultimul caracter selectat din fereastra de introducere |
| CANCEL | Înapoi la lista de rețele (↶) |

În cazul în care introducerea a fost confirmată, realizarea conexiunii continuă. Dacă aceasta reușește, radioul o confirmă prin afișarea **"Conexiune realizată"** pe ecran.

Indicație

- În cazul în care conexiunea eșuează, este posibil să fi fost introdusă o parolă greșită.
- Verificați configurația punctului de acces (de ex. configurația router-ului).
- Vă rugăm să aveți în vedere la introducerea parolei la scrierea literelor cu majuscul/minuscul.

18.1.4 PIN

- În cazul în care doriți să realizați configurarea cu ajutorul unui PIN, selectați submeniul **"PIN"**.
- Radioul generează acum o parolă compusă din opt cifre.
- Deschideți interfața de configurare a punctului dvs. de acces și introduceți parola în fereastra de introducere corespunzătoare și porniți realizarea conexiunii de la punctul de acces de pe radio.
- Ambele aparate realizează acum conexiunea.

Indicație

Fereastra de introducere corespunzătoare a punctului de acces se găsește în secțiunea **"Wireless/WLAN/WiFi"** – verificați eventual manualul de utilizare al router-ului sau repeater-ului.



18.1.5 Setarea WPS

- În cazul în care este selectat acest submeniu sau dacă doriți să realizați o conexiune la asistentul de rețea prin apăsarea unei taste, pe ecranul radioului apare după selecția acestei funcții **"Apăsați tasta WPS pe partea opusă"**.
- În funcție de punctul de acces utilizat, deseori este disponibilă o tastă fizică (WPS) sau procesul de conectare poate fi declanșat prin intermediul interfeței de configurare.
- De îndată ce procesul a fost inițiat de la punctul de acces, vă rugăm să confirmați procesul de asemenea de pe radio.
- Conexiunea este realizată acum în mod automat.

Indicație

Verificați, dacă este cazul, manualul de utilizare al router-ului sau repeater-ului utilizat.



18.1.6 Afișarea setărilor

Afișează configurația actuală a radioului în rețea.

18.1.7 Setările manuale

Conexiunea fără fir – DHCP activă

Selectați opțiunea **"Conexiune fără fir"** și în încheiere **"DHCP activ"**. Introduceți acum prin intermediul tastaturii de pe ecran denumirea exactă a rețelei (SSID).

În încheiere selectați, dacă rețeaua este securizată (WEP/WPA/WPA2) sau nesecurizată (deschisă). În cazul în care este vorba despre o conexiune securizată, sunteți direcționat înapoi în fereastra de introducere cu tastatura pe ecran, în care trebuie să introduceți cheia (PSK), respectiv parola. În cazul unei rețele deschise nu este necesar acest pas.

| |
|-------------------------------|
| <input type="checkbox"/> SSID |
| MyHome |
| 0 1 2 3 4 5 6 7 8 9 . , - @ |
| a b c d e f g h i j k l m |
| n o p q r s t u v w x y z |
| A B C D E F G H I J K L M |
| N O P Q R S T U V W X Y Z |
| ENTER |
| <--- |
| CANCEL |

| |
|---|
| <input type="checkbox"/> PRE-SHARED-KEY (PSK) |
| Password |
| 0 1 2 3 4 5 6 7 8 9 . , - @ |
| a b c d e f g h i j k l m |
| n o p q r s t u v w x y z |
| A B C D E F G H I J K L M |
| N O P Q R S T U V W X Y Z |
| ENTER |
| <--- |
| CANCEL |

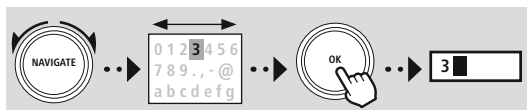

- | | |
|--------|---|
| ENTER | Confirmarea introducerii și pornirea realizării conexiunii |
| <--- | Șterge ultimul caracter selectat din fereastra de introducere |
| CANCEL | Înapoi la lista de rețele (↩) |

De îndată ce introducerea a fost confirmată, radioul încearcă să realizeze conexiunea la rețea.



Conexiunea fără fir – DHCP inactivă

Selecționați opțiunea "Conexiune fără fir" și în încheiere "DHCP inactiv". Introduceți acum informațiile de rețea necesare, precum adresa IP, masca subnet, adresa de gateway, DNS-ul primar și secundar și câmpurile de introducere. După ce datele de rețea au fost înregistrate introduceți acum prin intermediul tastaturii de pe ecran denumirea exactă a rețelei (SSID).

În încheiere selecționați, dacă rețeaua este securizată (WEP/WPA/WPA2) sau nesecurizată (deschisă). În cazul în care este vorba despre o conexiune securizată, sunteți direcționat înapoi în fereastra de introducere cu tastatura pe ecran, în care trebuie să introduceți cheia (PSK), respectiv parola. În cazul unei rețele deschise nu este necesar acest pas.

Confirmarea introducerii și pornirea realizării conexiunii
 Șterge ultimul caracter selectat din fereastra de introducere
 Înapoi la lista de rețele (↶)

IP ADDRESS

IP address
192.168.2.100

Subnet mask
255.255.255.0

SSID

MyHome

0 1 2 3 4 5 6 7 8 9 . , - @
a b c d e f g h i j k l m
n o p q r s t u v w x y z
A B C D E F G H I J K L M
N O P Q R S T U V W X Y Z

PRE-SHARED-KEY (PSK)

Password

0 1 2 3 4 5 6 7 8 9 . , - @
a b c d e f g h i j k l m
n o p q r s t u v w x y z
A B C D E F G H I J K L M
N O P Q R S T U V W X Y Z

De îndată ce introducerea a fost confirmată, radioul încearcă să realizeze conexiunea la rețea.

Setarea NetRemote PIN

Pentru a preveni accesarea configurației radioului de către alți utilizatori, puteți să alocați un PIN de rețea prin intermediul ferestrei de introducere. Ștergeți mai întâi PIN-ul standard "1234" din fereastra de introducere și introduceți în încheiere un PIN nou cu patru poziții.

Confirmarea introducerii și pornirea realizării conexiunii
 Șterge ultimul caracter selectat din fereastra de introducere
 Înapoi la lista de rețele (↶)

PIN NETREMOTE

9876

0 1 2 3 4 5 6 7 8 9 . , - @
a b c d e f g h i j k l m
n o p q r s t u v w x y z
A B C D E F G H I J K L M
N O P Q R S T U V W X Y Z



Profilul de rețea

Radioul memorează în mod automat toate conexiunile la rețea realizate deja cu succes (profile). Astfel îi este radioului posibil să se conecteze la rețele prin încercări noi, de ex. după deconectarea de la alimentarea electrică, fără să fie necesară reintroducerea datelor de acces.

Pentru a îndepărta profile individuale de rețea, selectați profilul respectiv de rețea și confirmați selecția și interogarea ulterioară cu "DA".

Indicație



Profilul activ la momentul actual nu poate fi șters.

Ștergerea setărilor de internet

Toate configurațiile memorate până la acest moment sunt șterse după confirmare.

Menținerea conexiunii la internet

- În cazul acestei setări este vorba despre o funcție de economie de energie a radioului.
- În cazul unei funcții dezactivate (NU #) modulul de rețea este deconectat, dacă radioul nu utilizează nicio conexiune la rețea în mod activ (de ex. în modul de standby/recepție DAB).
- Astfel, după oprire, radioul nu este accesibil nici prin PC, nici prin smartphone sau tabletă.
- Deci, în cazul în care utilizați serviciile de streaming sau de comandă prin intermediul aplicației este necesar ca acest punct de meniu să fie activat (DA #). Funcția aceasta este dezactivată în mod standard.



18.2 Receptorul Bluetooth® (BT RX)

Acest radio dispune de o funcție Bluetooth® integrată, care vă permite streaming-ul (de ex. de pe smartphone) pe radio.

18.2.1 Receptorul Bluetooth®

Prin intermediul Bluetooth® aveți posibilitatea de a vă conecta terminalele cu radioul și de a-l utiliza pe acesta ca dispozitiv de redare. Comanda redării se realizează în acest context direct prin intermediul terminalului. Volumul poate fi reglat direct de pe radio.

Conectarea aparatului nou

Modul radioului este modificat pe redare Bluetooth și radioul se găsește imediat în modul de "Pairing". Aceasta înseamnă că radioul este vizibil pentru alte aparate și că puteți realiza conexiunea prin intermediul smartphone-ului/tabletei sau a unui alt dispozitiv sursă. Afișajul radioului vă prezintă denumirea sub care radioul poate să fie găsit. După conectarea cu succes puteți iniția redarea prin intermediul aparatului sursă.

Conexiune activă

Aparatul conectat

Vă indică informațiile cu privire la aparatul sursă conectat în mod curent.

Info Bluetooth®

Vă indică informațiile referitoare la modulul Bluetooth® al radioului (modulul receptor).

Deconectarea

Înterupe conexiunea la aparatul sursă conectat la momentul actual.

Aparate memorate

Aparate memorate

Prezintă o listă cu ultimele opt aparate sursă conectate. Prin intermediul selecției și confirmării unei introduceri este posibilă refacerea sau separarea unei conexiuni. În cazul în care este deconectat un aparat în acest meniu, este îndepărtat și din lista de aparate salvate.

Ștergerea listei de aparate

Toate aparatele salvate până acum sunt șterse și din listă.

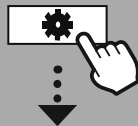

SYSTEM
SETTINGS



Network & Sound

Bluetooth RX

Bluetooth Receiver





SYSTEM
SETTINGS



Network & Sound
Equaliser



18.3 Egalizator

Cu ajutorul egalizatorului puteți să adaptați imaginea sunetului radioului prin setarea intensității basului și a înalțelor conform dorințelor dvs. proprii.

Puteți realiza o selecție din profilele preconfigurate – adaptate pentru diferitele genuri – sau puteți să creați un profil propriu.

Setările mele EQ

Pentru a realiza o setare proprie a imaginii sunetului, deschideți acest punct de meniu și selectați în încheiere, dacă doriți să setați basul sau înaltele. După finalizarea setărilor, reveniți la meniul anterior și selectați în încheiere profilul "EQ-ul meu", care include setările dvs.

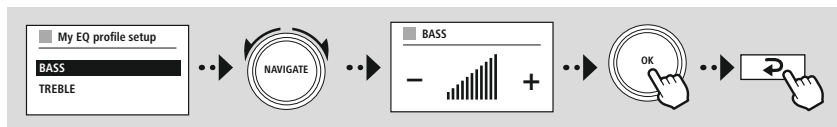



SYSTEM
SETTINGS



Display



19. Setările ecranului

19.1 Iluminatul afișajului

19.1.1 Modul de funcționare

Reglarea luminozității afișajului se referă în acest context la utilizarea normală a radioului cu senzorul de amurg/sistemul automat de reglare luminozitate dezactivat. Puteți alege între **"Înaltă"**, ceea ce corespunde intensității maxime, **"Medie"** o reducere a puterii de iluminare la cca. 60 % și **"Redusă"**, ceea ce corespunde unei intensități foarte reduse.

19.1.2 Modul de standby

Această setare se referă la modul de disponibilitate al radioului, adică la comutarea radioului în modul de așteptare. Funcția **"Timeout (sec)"** se referă la intervalul de timp dintre oprirea radioului și adaptarea intensității luminozității. În cazul în care funcția de timeout este dezactivată, intensitatea iluminatului ecranului este adaptată imediat, dacă radioul este comutat în modul de standby.

Prin intermediul submeniului **"Luminozitatea display-ului"** puteți selecta din nou între valorile **"Înaltă"**, **"Medie"**, **"Redusă"** și suplimentar **"Oprit"**, ceea ce dezactivează complet iluminatul afișajului.

19.1.3 Modul de adormire

Dacă este activată o funcție de adormire prin intermediul funcției rutinelor, puteți adapta intensitatea luminozității pe parcursul funcției de adormire prin intermediul acestui punct de meniu. După încheierea modului de adormire, radioul comută în modul de standby și utilizează pentru aceasta intensitatea corespunzătoare selectată. Vă stau la dispoziție pentru selecție valorile **"Înaltă"**, **"Medie"**, **"Redusă"** și **"Oprit"**.

19.2 Schema de culori

Acest radio dispune de mai multe culori presetate, care se diferențiază prin culorile textului și al fundalului. Selectați schema de culori preferată.

Indicație

În mod standard este utilizată schema de culori 1.



SYSTEM
SETTINGS

System



20. Sistemul

Setările generale ale radioului sunt cumulate sub punctul "Sistem".

20.1 Asistentul de reglare

Pentru a asigura prima punere în funcțiune simplă și rapidă (setarea orei și datei, setarea conexiunii de internet etc.) vă recomandăm rularea asistentului de reglare.

Setările cuprinse în asistentul de setări pot să fie realizate bineînțeles și separat sau pot fi adaptate. Asistentul include următoarele setări: "**Formatul orei**", "**Sincronizarea orei**", "**Fusul orar**", "**Ora de vară și de iarnă**" și menținerea conexiunii la rețea.

Indicație

În cazul în care este utilizat asistentul de setare la prima utilizare sau dacă se repornește fără o conexiune la rețea setată, asistentul este completat cu "**Asistentul de rețea**" și selecția limbii de sistem.

20.2 Setarea orei

20.2.1 Setarea orei/datei

În cazul în care doriți să setați data și ora manual, puteți să realizați setarea prin intermediul ferestrei ecranului și puteți confirma în succesiune introducerile pentru zi, lună, an, ore și minute.



Indicație

În cazul în care este utilizat asistentul de setare la prima utilizare sau dacă se repornește fără o conexiune la rețea setată, asistentul este completat cu "**Asistentul de rețea**" și selecția limbii de sistem.

20.2.2 Sincronizarea orei

În cazul selecției acestei opțiuni, ora și data sunt sincronizate în mod automat prin intermediul unei surse radio.

Puteți selecta ca și sursă unul dintre receptoarele radio disponibile. În cazul în care nu doriți o sincronizare automată, vă rugăm să selectați "**nu actualizați**".

Indicație

În cazul în care intervine o cădere de curent, radioul va interoga ora actuală și o va prelua prin intermediul sursei selectate.

Indicație

În cazul în care este selectată sincronizarea automată prin intermediul semnalului radio, sunt dezactivate adaptarea fusului orar și adaptarea manuală a orei de vară și de iarnă, acestea nefiind vizibile.



20.2.3 Redarea orei

Puteți alege între formatele de reprezentare de 24 sau 12 ore (AM/PM) și le puteți modifica oricând.

20.2.4 Setarea fusului orar

Puteți alege liber între fuserile orare disponibile și ora universală coordonată (UTC) și puteți utiliza fuserile orare de la -12 și până la +14. Pentru fuserile orare relevante sunt enumerate în spatele fuserilor orare metropolele și orașele aferente.

20.2.5 Ora de vară / iarnă

În cazul în care este selectată sincronizarea prin internet sau dacă doriți să sincronizați manual ora setată, puteți activa prin intermediul acestei funcții ora de vară (DA) sau ora de iarnă (NU).

20.3 Limba

Prin intermediul acestui meniu puteți modifica limba de sistem a radioului.

20.4 Standby automat

Radioul comută în mod obișnuit după 15 minute fără redare în modul de standby, pentru a economisi curent. Câteodată este posibil să apară probleme la redarea prin intermediul conexiunilor cu mufă jack, deoarece semnalul transmis este prea slab și radioul consideră în mod eronat că nu există o redare activă. Pentru a remedia această situație puteți dezactiva standby-ul automat, prin confirmarea interogării cu "NU".

20.5 Actualizare software-ului

Dezvoltăm în permanență îmbunătățiri și funcții noi pentru software-ul radioului nostru, pentru a remedia posibile erori, pentru a extinde funcțiile oferite etc. Vă recomandăm să instalați întotdeauna actualizările puse la dispoziție pe radioul dvs.

- Dacă selectați actualizarea automată (DA), radioul va verifica automat, la intervale regulate, dacă sunt disponibile actualizări software noi. (Recomandare)
 - Selectați "Căutare actualizări", pentru a căuta manual actualizările software.
-

20.6 Setările din fabrică

Această funcție vă permite readucerea radioului la starea de la livrare din punctul de vedere al software-ului. Confirmați interogarea cu "DA", pentru a porni procesul.

Indicație



Problemele și disfuncționalitățile pot să fie remediate prin resetarea la setările din fabrică. În schimb, toate presetările, precum egalizatorul, favoritele și profilele de rețea sunt șterse fără posibilitatea de recuperare.



SYSTEM
SETTINGS



About



21. Despre – Informații despre sistem

Prin intermediul acestui meniu obțineți informații suplimentare cu privire la radioul dvs. digital și la prevederile de protecție a datelor, care sunt puse la dispoziție de către furnizorul serviciilor web.

21.1 Info

Un rezumat referitor la software-ul și hardware-ul radioului. Pe baza acestor informații puteți afla starea actuală a software-ului aparatului, dacă aveți nevoie de asistență din partea serviciului de consultanță produse al Hama.

21.2 Declarația de protecție a datelor

Prevederile de protecție a datelor sunt puse la dispoziție de către furnizorul aplicațiilor web.

Colaborarea se poate schimba în contextul optimizărilor și adaptărilor și este posibilă integrarea unui alt furnizor.



22. Date tehnice

| Date tehnice | |
|------------------------|---|
| Display | 2.4" (6.1cm) TFT Color 320 x 240 px |
| Difuzoare | 3" 5W (RMS) |
| Alimentare electrică | CC 12.0V / 1.0A, max 12.0W |
| Limbi suportate | Engleză, Germană, Daneză, Olandeză, Finlandeză, Franceză, Italiană, Norvegiană, Poloneză, Portugheză, Spaniolă, Suedeză, Turcă, Cehă, Slovacă |
| Conținutul ambalajului | Hama DIR355BT, Power Supply, Cabinet Mount Clip, Cabinet Mount Screw, Quick Start Manual |

| Conectivitate | |
|---------------|--|
| WiFi | 2,4 GHz (b/g/n) / 5 GHz (a/n) |
| Bluetooth | Receptor (RX): 4,2, clasa 1, A2DP, AVRCP |

| Conexiuni audio | |
|-----------------|-------------------------|
| Intrări | AUX In 3,5 mm |
| Ieșiri | Headphone 3.5mm (căști) |

| Surse | | Favorite |
|---------------------------------|---|----------|
| DAB/DAB+ (174,928–239,2 MHz) | ✓ | 30 |
| FM (87,5–108 MHz) | ✓ | 30 |
| Radio pe internet | ✓ | 30 |
| Spotify Connect | ✓ | 10 |

hama

Hama GmbH & Co KG
86652 Monheim/Germany
www.hama.com

Service & Support

 www.hama.com

 +49 9091 502-0

D

GB

**The Spotify software is subject to third party licenses found here:
www.spotify.com/connect/third-party-licenses**

The Bluetooth® word mark and logos are registered trademarks owned by Bluetooth SIG, Inc. and any use of such marks by Hama GmbH & Co KG is under license. Other trademarks and trade names are those of their respective owners.

All listed brands are trademarks of the corresponding companies. Errors and omissions excepted, and subject to technical changes. Our general terms of delivery and payment are applied.