

00054236
00054237
(DIR355BT)

hama



Digital Radio

Digital-Radio

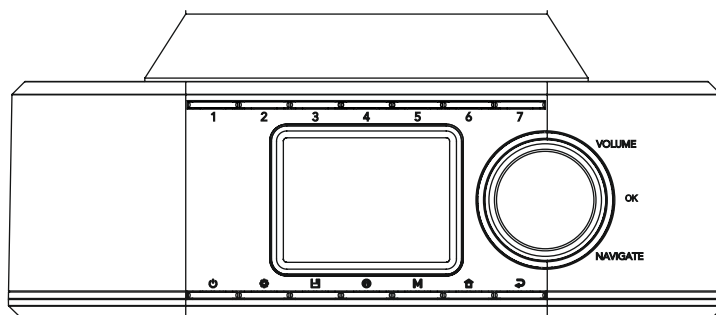

Operating Instructions / Bedienungsanleitung / Mode d'emploi / Instrucciones de uso /
Руководство по эксплуатации / Istruzioni per l'uso / Gebruiksaanwijzing / Οδηγίες χρήσης / Instrukcja obsługi /
Használati útmutató / Návod k použití / Návod na použitie / Manual de instruções / Kullanma kılavuzu /
Manual de utilizare / Bruksanvisning / Käyttöohje / Работна инструкция / Betjeningsvejledning / Manuelt stasjonssøk



1. Obsah

1. Obsah	2
2. Úvod	5
2.1 Vysvetlenie výstražných symbolov a upozornení	5
2.2 Obsah balenia	5
3. Bezpečnostné upozornenia	6
4. Informácie a upozornenia pred uvedením do prevádzky	7
5. Štruktúra rádia a príslušenstva	8
5.1 Pohľad na zadnú stranu	8
5.2 Čelný pohľad	9
5.3 Montáž s prídržnou svorkou	10
5.4 Montáž so zásuvným systémom	10
6. Koncept ovládania	11
6.1 Ovládanie všeobecne	11
6.2 Ponuka nastavení	11
6.3 Správa obľúbených položiek	12
7. Uvedenie do prevádzky	13
7.1 Pripojenie rádia a uvedenie do prevádzky	13
7.2 Príprava sieťového pripojenia / internetového pripojenia	14
7.3 Pripojenie cez WLAN/Wi-Fi (bezdrôtová sieť)	14
8. Navigácia a ovládanie	15
8.1 Možnosti ovládania	15
8.2 Výber jazyka	15
8.3 Asistent inštalácie	15
8.4 Nastavenia času	15
8.5 Zachovanie sieťového pripojenia	16
8.6 Asistent sieťového pripojenia	16
8.7 Správa obľúbených položiek	17
8.8 Zobrazenie na displeji	18
9. Štruktúra ponuky	19
10. DAB rádio	20
10.1 Zoznam staníc	20
10.2 Úplné vyhľadávanie	20
10.3 Vymazanie neaktívnych staníc	20
10.4 DRC – Dynamic Range Control	20
10.5 Poradie staníc	20



11. Internetové rádio a podcasty	21
11.1 Krajina (na základe adresy IP rádia)	21
11.2 História (pri prvej inštalácii ešte nie je k dispozícii, prípadne je prázdna)	21
11.3 Vyhľadávanie	21
11.4 Krajiny	21
11.5 Obľúbené	22
11.6 Objavovanie	22
11.7 Pridávanie staníc a vytváranie / staranie sa o vlastné zoznamy obľúbených položiek (vyžaduje sa webový prehliadač)	22
11.8 Vyvolanie administratívneho rozhrania	23
11.9 Pridanie vlastných staníc	24
11.10 Vymazanie stanice	25
12. Spotify Connect	26
13. Rádio UKW	27
13.1 Automatické vyhľadávanie staníc	27
13.2 Manuálne vyhľadávanie staníc	27
13.3 Nastavenia	27
14. AUX-In (prehrávanie z externých zdrojov)	28
15. Bluetooth® prehrávanie (RX)	29
15.1 Pripojenie zdrojového zariadenia	29
15.2 Prehrávanie cez Bluetooth®	29
15.3 Ďalšie nastavenia	29
16. Pohodlie	30
16.1 Driemanie	30
16.2 Budík	30
16.3 Časovač	31
17. Systémové nastavenia – prehľad	32
18. Sieť a zvuk	33
18.1 Nastavenia internetu	33
18.1.1 Asistent sieťového pripojenia	33
18.1.2 Vytvorenie pripojenia k WLAN	33
18.1.3 Pre-Shared-Key (PSK)	34
18.1.4 PIN	34
18.1.5 Inštalácia WPS	35
18.1.6 Zobrazenie nastavení	35
18.1.7 Manuálne nastavenia	35
18.2 Bluetooth® prijímač (BT RX)	38
18.2.1 Bluetooth® prijímač	38
18.3 Ekvalizér	39



19. Nastavenia displeja	40
19.1 Podsvietenie displeja	40
19.1.1 Prevádzkový režim	40
19.1.2 Pohotovostný režim	40
19.1.3 Režim driemania	40
19.2 Farebná schéma	40
20. Systém	41
20.1 Asistent inštalácie	41
20.2 Nastavenia času	41
20.2.1 Nastavenie času / dátumu	41
20.2.2 Synchronizácia času	41
20.2.3 Zobrazenie času	42
20.2.4 Nastavenie časového pásma	42
20.2.5 Letný / zimný čas	42
20.3 Jazyk	42
20.4 Automatický pohotovostný režim	42
20.5 Aktualizácia softvéru	42
20.6 Výrobné nastavenia	42
21. Sprostredkovanie systémových informácií	43
21.1 Info	43
21.2 Vyhlásenie o ochrane osobných údajov	43
22. Technické údaje	44



2. Úvod

Ďakujeme, že ste sa rozhodli pre výrobok Hama! Vyhradte si čas na úplné prečítanie všetkých nasledujúcich pokynov a upozornení. Uchovajte tento návod na obsluhu pre prípadné budúce použitie. Pokiaľ zariadenie predáte, odovzdajte tento návod na obsluhu novému majiteľovi.

2.1 Vysvetlenie výstražných symbolov a upozornení

Nebezpečenstvo zásahu elektrickým prúdom



Tento symbol upozorňuje na nebezpečenstvo dotyku neizolovaných častí výrobku, ktoré sú eventuálne pod takým vysokým nebezpečným napätím, že hrozí nebezpečenstvo elektrického zásahu.

Výstraha



Tento symbol označuje bezpečnostné upozornenia, ktoré poukazujú na určité riziká a nebezpečenstvá.

Upozornenie



Tento symbol označuje dodatočné informácie alebo dôležité poznámky.

2.2 Obsah balenia

- digitálne rádio DIR355BT
- Sieťový adaptér (18 V / 2,6 A)
- Svorkové spoje
- Skrutkové spoje
- Držiak na skriňu
- Skrutky pre držiak na skriňu
- Stručný návod (viacjazyčný)

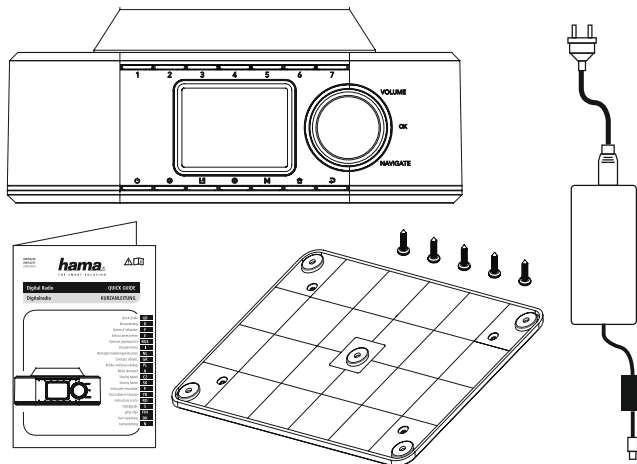



3. Bezpečnostné upozornenia

- Výrobok je určený na súkromné, nekomerčné domáce používanie.
- Výrobok chráňte pred znečistením, vlhkosťou a prehriatím. Používajte ho iba v suchých priestoroch.
- Tento výrobok nepatrí do rúk deťom, rovnako ako všetky elektrické výrobky!
- Výrobok chráňte pred pádmi a nevystavujte ho silným otrasom.
- Výrobok nepoužívajte mimo výkonnostných limitov uvedených v technických údajoch.
- Obalový materiál odložte mimo dosahu detí, hrozí riziko zadusenia.
- Obalový materiál hneď zlikvidujte podľa platných miestnych predpisov o likvidácii.
- Na zariadení nevykonávajte žiadne zmeny. Stratíte tým nároky na záruku.
- Výrobok nepoužívajte v bezprostrednej blízkosti ohrievača, iných tepelných zdrojov alebo na priamom snečnom žiarení.
- Výrobok nepoužívajte na miestach, kde je používanie elektronických zariadení zakázané.
- Výrobok používajte len v miernych klimatických podmienkach.
- Výrobok je určený iba na používanie vo vnútorných priestoroch.
- Výrobok nepoužívajte vo vlhkom prostredí a vyvarujte sa striekajúcej vody.
- Všetky káble položte tak, aby nehrozilo nebezpečenstvo zakopnutia.
- Kábel neohýňajte a nepritláčajte.
- Kábel zo zásuvky vyťahujte priamo za zástrčku a nikdy nie za kábel.

Nebezpečenstvo zásahu elektrickým prúdom



- Výrobok neatvárajte a v prípade poškodenia ho ďalej nepoužívajte.
- Výrobok nepoužívajte, ak je poškodený AC adaptér, kábel adaptéra alebo sieťové vedenie.
- Nesnažte sa sami robiť na výrobku údržbu alebo opravy. Akékoľvek práce na údržbe prenechajte odbornému personálu.

Výstraha



- Vysoký akustický tlak!
- Existuje riziko poškodenia sluchu.
- Aby ste zabránili strate sluchu, vyvarujte sa dlhodobému počúvaniu pri vysokej hladine hlasitosti.
- Hlasitosť udržiavajte vždy na primeranej úrovni. Vysoká hlasitosť môže aj pri krátkom trvaní spôsobiť poškodenie sluchu.
- Používanie výrobku obmedzuje vnímanie okolitých zvukov. Počas používania preto neobsluhujte vozidla ani stroje.





4. Informácie a upozornenia pred uvedením do prevádzky

Toto rádio umožňuje pohodlné používanie takmer všetkých funkcií so smartfónom alebo tabletom. Na to je potrebné, aby ste si stiahli bezplatnú aplikáciu UNDOK (pre iOS & Android).

Upozornenie k aplikácii UNDOK

Podrobný opis aplikácie UNDOK a celý rozsah funkcií nájdete v našom sprievodcovi UNDOK na stránke:

www.hama.com -> 00054236 -> Downloads

www.hama.com -> 00054237 -> Downloads

Upozornenie – Optimalizovať príjem

- Na umožnenie optimálneho výkonu prijímača dbajte na to, aby bola anténa celkom vysunutá a aby mala zvislú orientáciu.
- V prípade potreby vyskúšajte rôzne miesta, aby ste dosiahli najlepší možný príjem.



5. Štruktúra rádia a príslušenstva

5.1 Pohľad na zadnú stranu

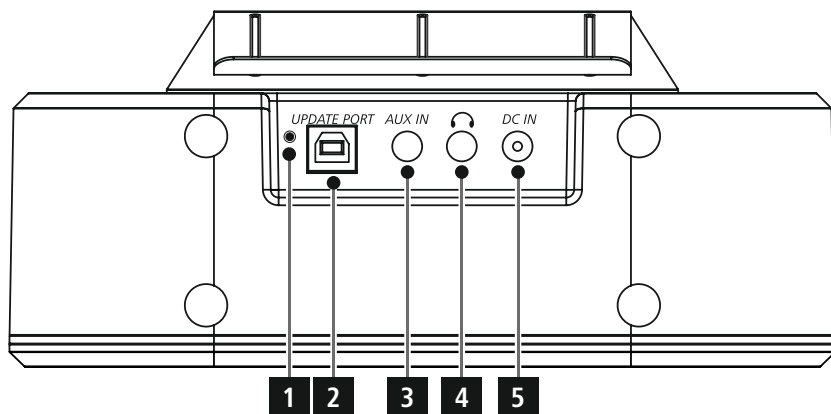

č.	Označenie	Funkcia
1	Anténa	Anténa na príjem signálov DAB / UKW
2	Aktualizačný port	USB-B pripojenie na aktualizáciu firmvéru
3	Aux-in (3,5 mm)	Analógové pripojenie k externým zdrojom zvuku pomocou kábla s jack konektorom 3,5 mm
4	Pripojenie slúchadiel (3,5 mm)	Analógové pripojenie s káblóvými slúchadlami s 3,5 mm jack konektorom
5	Sieťové pripojenie	Pripojenie priloženého sieťového adaptéra do elektrického zdroja



5.2 Čelný pohľad

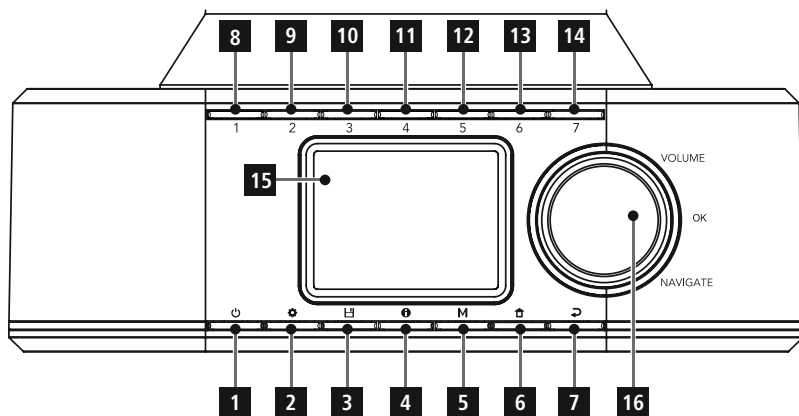

č.	Tlačidlo	Označenie
1		Tlačidlo [POWER]
2		Tlačidlo [MENU]
3		Tlačidlo [PRESET]
4		Tlačidlo [INFO]
5	M	Tlačidlo [MODE]
6		Tlačidlo [HOME]
7		Tlačidlo [BACK]
8	1	Tlačidlo [PRESET 1]
9	2	Tlačidlo [PRESET 2]
10	3	Tlačidlo [PRESET 3]

č.	Tlačidlo	Označenie
11	4	Tlačidlo [PRESET 4]
12	5	Tlačidlo [PRESET 5]
13	6	Tlačidlo [PRESET 6]
14	7	Tlačidlo [PRESET 7]
15		Displej
16		[VOLUME] / [OK] / [NAVIGATE]



5.3 Montáž s pridržnou svorkou

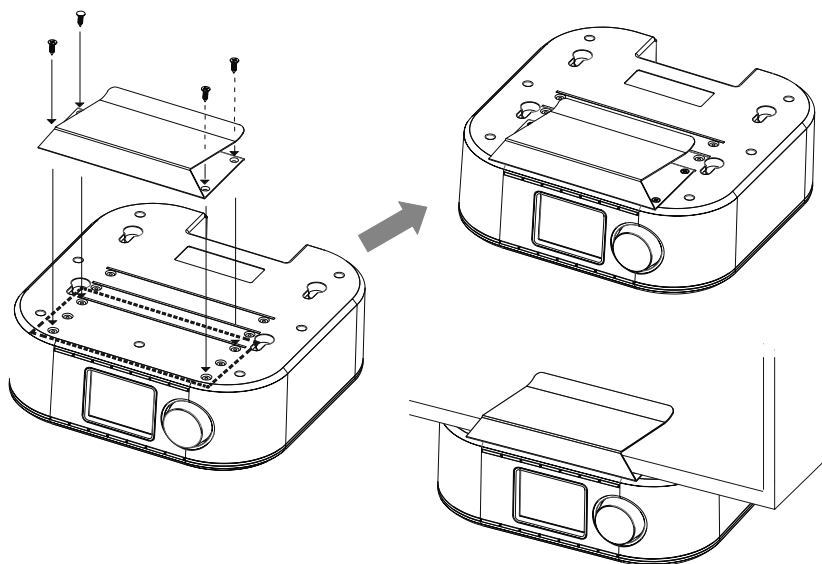

5.4 Montáž so zásuvným systémom

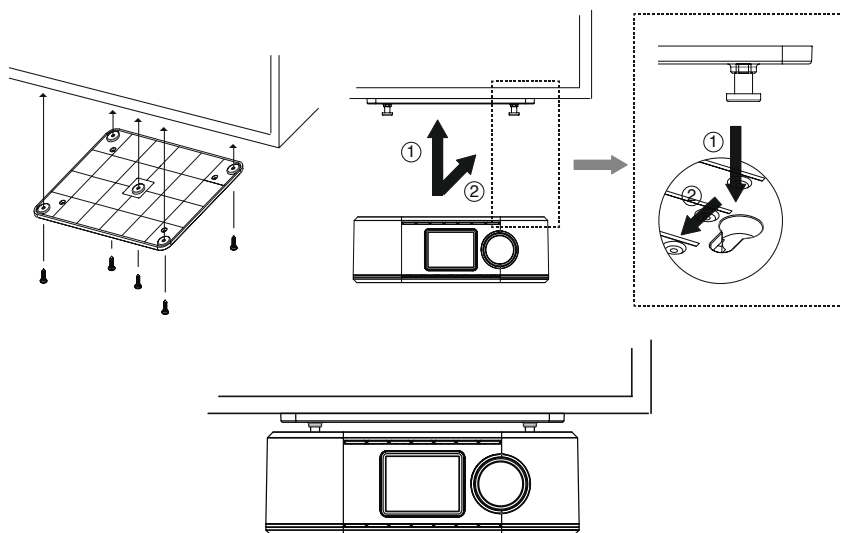



6. Koncept ovládania

6.1 Ovládanie všeobecne

Symbol	Označenie	Funkcia
	ruka – symbol	Jednorazové stlačenie
	ruka – symbol	Viacnásobné stlačenie
	ruka – symbol	Opakované stlačenie
	ruka – symbol	Podržanie na 3 sekundy







Tlačidlo	Dialkové ovládanie	Označenie	Funkcia
		Otočný gombík Navigácia	<ul style="list-style-type: none"> • Navigácia vpred v aktuálnej ponuke • Navigácia vzad v aktuálnej ponuke • Znižuje hlasitosť aktuálneho prehrávania • Zvyšuje hlasitosť aktuálneho prehrávania
		Otočný gombík Tlačidlo [OK]	<ul style="list-style-type: none"> • Potvrdzovacie tlačidlo na otvorenie aktuálne označenej ponuky alebo označenej funkcie • Prepínanie medzi možnými formami zobrazenia (zobrazenie na celý displej / rozdelený displej) • Dlhé stlačenie tlačidla: Vypnutie a zapnutie rádia
		Tlačidlo [INFO]	Mení zobrazenie informácií o staniciach podľa ich obsahu (žáner / interpret / informácie)
		Tlačidlo [MODE]	Opakovaným stláčaním dochádza k prepínaniu medzi prevádzkovými režimami
		Tlačidlo [HOME]	Všetky ponuky sa zatvoria a vrátite sa k obrazovke prehrávania

6.2 Ponuka nastavení

Tlačidlo	Dialkové ovládanie	Označenie	Funkcia
		Tlačidlo [SETTINGS]	Otvorí ponuku nastavení aktuálne aktívneho režimu
		Tlačidlo [BACK]	<ul style="list-style-type: none"> • Otvorí vyhľadávanie staníc / zoznam staníc (DAB) • Prepínanie medzi nastavením hlasitosti a manuálnym nastavením frekvencie (ultra krátke vlny) • Návrat k predchádzajúcej ponuke



6.3 Správa oblíbených položiek

Tlačidlo	Diaľkové ovládanie	Označenie	Funkcia
	1	Tlačidlo [PRESET 1]	<ul style="list-style-type: none">• Krátke stlačenie tlačidla: vyvolanie úložiska oblíbených položiek 1 pre aktuálny režim prehrávania• Dlhé stlačenie tlačidla: uloženie aktuálnej stanice na úložisko oblíbených položiek 1
	2	Tlačidlo [PRESET 2]	<ul style="list-style-type: none">• Krátke stlačenie tlačidla: vyvolanie úložiska oblíbených položiek 2 pre aktuálny režim prehrávania• Dlhé stlačenie tlačidla: uloženie aktuálnej stanice na úložisko oblíbených položiek 2
			
	-	Tlačidlo [PRESET 7]	<ul style="list-style-type: none">• Krátke stlačenie tlačidla: vyvolanie úložiska oblíbených položiek 7 pre aktuálny režim prehrávania• Dlhé stlačenie tlačidla: uloženie aktuálnej stanice na úložisko oblíbených položiek 7
		Tlačidlo [PRESETS]	<ul style="list-style-type: none">• Krátke stlačenie tlačidla: vyvolá zoznam oblíbených položiek na výber oblíbených položiek• Dlhé stlačenie tlačidla: vyvolá zoznam oblíbených položiek na uloženie vybratej stanice



7. Uvedenie do prevádzky

7.1 Pripojenie rádia a uvedenie do prevádzky

Výstraha



- Produkt prevádzkujte iba na schválenej zásuvke a s pripojením na verejnú elektrickú sieť. Zásuvka musí byť v blízkosti výrobku a musí byť ľahko prístupná.
 - Výrobok odpojte od siete vypínačom zapnuté/vypnuté – ak takýto vypínač nie je, vytiahnite sieťové vedenie zo zásuvky.
 - V prípade viacnásobných zásuviek dávajte pozor na to, aby pripojené spotrebiče neprekročili celkový dovolený príkon.
 - Ak výrobok dlhšiu dobu nepoužívate, odpojte ho z elektrickej siete.
-
- Spojte sieťový kábel so správne nainštalovanou a ľahko prístupnou sieťovou zásuvkou.
 - Sieťový adaptér je vhodný pre rozsah sieťového napätia 100 – 240 V a dá sa tak použiť takmer pre všetky siete striedavého prúdu. Myslite však na to, že k pripojeniu môže byť potrebný špecifický zásuvkový adaptér pre danú krajinu.
 - Príslušný výber produktov nájdete na adrese www.hama.com.

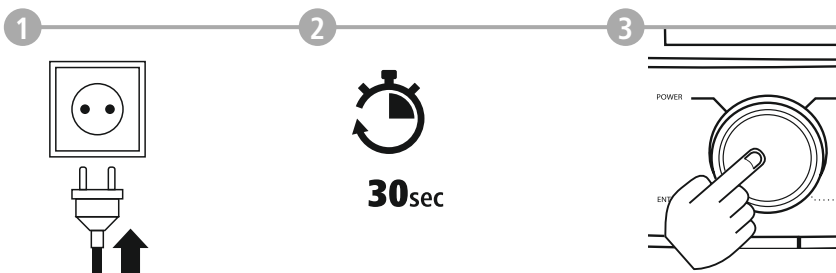

Po pripojení výrobku na zásuvku prebehne inicializácia.
Rádio sa zapne.



7.2 Príprava sieťového pripojenia / internetového pripojenia

Máte možnosť integrovať toto rádio do lokálnej siete. Aby ste mohli prijímať internetové rádio alebo získať prístup k iným ako lokálne uloženým mediálnym obsahom (streaming – napr. Spotify Connect), je okrem toho potrebné, aby mala sieť internetové pripojenie.

7.3 Pripojenie cez WLAN/Wi-Fi (bezdrôtová sieť)

- Presvedčte sa, či je router zapnutý, a či existuje pripojenie na internet/k sieťi.
- Ak ste tak ešte neurobili, aktivujte WLAN pripojenie vášho routera.
- Ak máte otázky týkajúce sa konfigurácie routera, na vyhľadanie poruchy/riešenie problémov si pozrite návod na obsluhu routera.
- Podrobný návod na konfiguráciu WLAN pripojenia je opísaný v časti **18.1.1 Asistent sieťového pripojenia**.

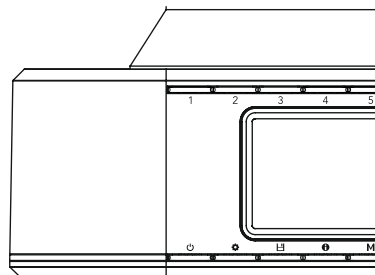
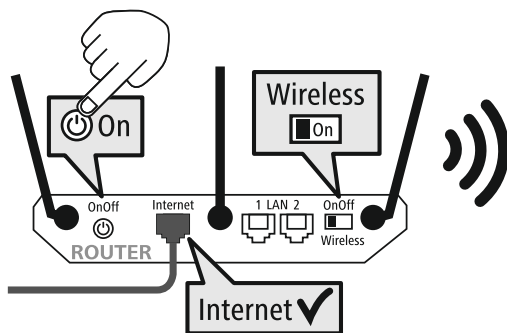



8. Navigácia a ovládanie

Po tom, ako sa rádio prvýkrát inicializovalo, zapnite ho, v tomto prípade pomocou tlačidla  (Powertaste), aby sa započala inštalácia výrobku. Následne sú krátko vysvetlené príslušné kroky; ďalšie informácie nájdete v príslušných podrobných kapitolách.

8.1 Možnosti ovládania

Všeobecné informácie týkajúce sa ovládania rádia nájdete v koncepte ovládania.

Rádio je možné používať s nasledujúcimi možnosťami ovládania:

1. Ovládacie prvky na zariadení
3. Bezplatná aplikácia UNDOK pre zariadenia Android a iOS

8.2 Výber jazyka

Po dokončení procesu prvého spustenia máte možnosť zvoliť požadovaný jazyk systému.

Upozorňujeme, že časti rozhrania sa synchronizujú cez internet a je možné, že jednotlivé sekcie nie sú k dispozícii v požadovanom národnom jazyku.

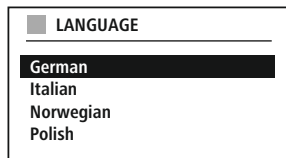

8.3 Asistent inštalácie

Na jednoduché a rýchle prvé uvedenie zariadenia do prevádzky (nastavenie času a dátumu, nastavenie internetového pripojenia, atď.) vám odporúčame použiť asistenta inštalácie.

Pokiaľ by ste však prvú inštaláciu pomocou asistenta inštalácie preskočili, je možné tieto nastavenia, samozrejme, vykonať aj prostredníctvom systémových nastavení alebo novou inicializáciou asistenta inštalácie.

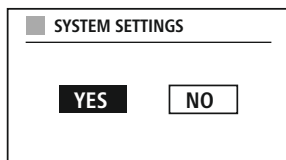

Upozornenie k ovládaniu



Pri výbere medzi možnosťami nastavenia použite ovládacie prvky, ktoré sú vysvetlené v koncepte ovládania. Tieto umožňujú navigáciu medzi položkami ponuky a následné potvrdenie aktuálneho výberu. Ak ste výber vykonali omylom, môžete sa vrátiť na predchádzajúcu položku ponuky.

8.4 Nastavenia času

Rádio umožňuje zobrazenie v 12-hodinovom formáte (am/pm) alebo zobrazenie v 24-hodinovom formáte.

Čas je možné dolaďovať a aktualizovať pomocou rôznych postupov vzhľadom na príjem (UKW / DAB / DAB+ / Internet), takže aktuálny čas sa automaticky synchronizuje

aj po výpadku elektrického prúdu. Ak by ste deaktivovali synchronizáciu, existuje riziko, že po výpadku elektrického prúdu bude potrebné znova zadať časové informácie manuálne.

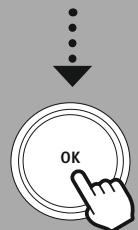



8.5 Zachovanie sieťového pripojenia

Pri tomto nastavení ide o funkciu energetickej úspory rádia. Ak je funkcia vypnutá, funkčnosť siete sa v pohotovostnom režime automaticky zastaví, aby sa znížila spotreba energie. Upozorňujeme, že pri deaktivovanej funkčnosti siete, nie je možný prístup k rádiu prostredníctvom PC, smartfónu alebo tabletu.

8.6 Asistent sieťového pripojenia

Použitie asistenta sieťového pripojenia vám pomôže pri pripájaní rádia k lokálnej sieti alebo k internetu.

Upozornenie – odkaz na iné miesto v tomto návode na používanie



Pre väčší rozsah tejto kapitoly venujte pozornosť informáciám uvedeným v bode **18.1.1 Asistent sieťového pripojenia**.

Skončením asistenta sieťového pripojenia skončí aj asistent inštalácie.



8.7 Správa obľúbených položiek

Prečítajte si v koncepte ovládania, ako sa dajú uložiť a znovu vyvolať obsahy pre príslušný režim v pamäťovom mieste. Pre dostupné spôsoby príjmu sú k dispozícii nasledujúce miesta v pamäti:

Digitálne rádio DAB+	30
Analogové rádio UKW/FM	30
Internetové rádio	30
Spotify Connect	10

RECALL FROM PRESET
1 - Antenne Bayern
2 - Bayern 3
3 - Rockantenne
4 - Bayern 1
5 - ...
6 - ...
7 - ...

Uloženie obľúbených staníc (Favorit)

Diaľkový ovládač

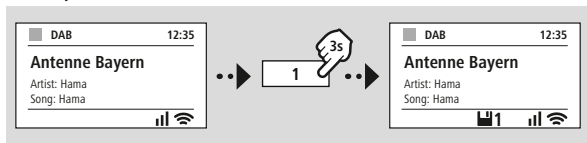

ALEBO

Na výrobku

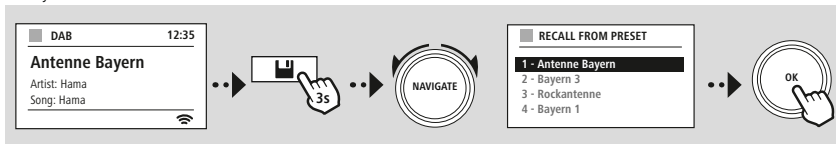

Vyvolanie obľúbenej stanice (Favorit)

Diaľkový ovládač

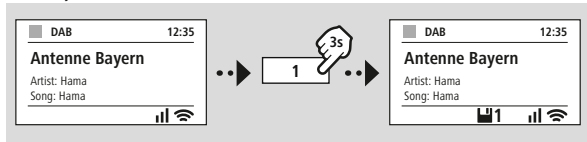

ALEBO

Na výrobku

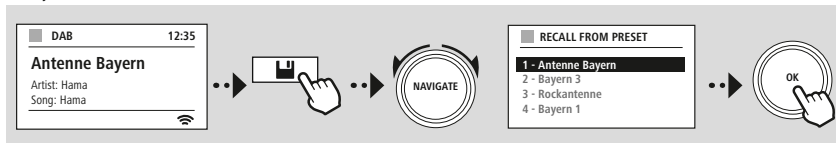



Slideshow



8.8 Zobrazenie na displeji

Pre režimy prehrávania, ktoré predstavujú vizuálny obsah, ktorými môže byť napríklad obsah prezentácie, logá staníc alebo obálka albumu, si môžete vybrať medzi rôznymi spôsobmi zobrazenia.

- 1) Splitscreen / rozdelený displej
- 2) Zobrazenie vizuálneho obsahu na celý displej

Rozloženie tlačidiel si pozrite v koncepte ovládania.

Upozornenie



Táto funkcia je v súčasnosti k dispozícii iba pre režimy internetového rádia, DAB rádia a Spotify Connect.

9. Štruktúra ponuky

Toto zariadenie má množstvo spôsobov príjmu a prídavných funkcií. Sú zhrnuté v hlavnej ponuke rádia a sú rozdelené do niekoľkých kategórií.

Nasledujúci prehľad by vám mal pomôcť rýchlo nájsť požadovanú funkciu v štruktúre ponuky. Presné vysvetlenia sú podrobnejšie objasnené v nasledujúcich kapitolách a príslušné ovládanie je znázornená graficky.

HLAVNÉ MENU

DAB

Zoznam staníc
Kompletné vyhľadávanie
Odstrániť neplatné
DRC
Poradie staníc

Internet rádio

Naposledy počúvané
Zoznam staníc

Podcasty

Naposledy počúvané
Zoznam staníc

FM

Nastavenie vyhľadávania
Nastavenie Audio

Streaming Services

Spotify

External Sources

Bluetooth Streaming
AUX in

Comfort

Časovač vypnutia
Budík
Časovač

SYSTÉMOVÉ NASTAVENIA

Network & Sound

Sieť
Bluetooth RX
Ekvalizér

Display

Podsvietenie
Farebná schéma

System

Sprievodca nastaveniami
Čas/dátum
Jazyk:
Auto-Pohotovostný režim
Update softvéru
Továrenské nastavenie

About

Info
Poznámka k osobným údajom



-- ALEBO --

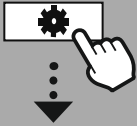

HLAVNÉ MENU



DAB

Zoznam staníc

Poradie staníc



10. DAB rádio

Toto rádio prijíma všetky bežné frekvencie digitálneho rádia v rozsahu 174 MHz až 240 MHz (pásmo III, kanály 5A až 13F). Automatické vyhľadávanie staníc DAB sa spustí automaticky pri prvom zapnutí v režime DAB. Hneď, ako sa toto skončí, zobrazí sa aktuálny zoznam staníc.

Vyvolaním príslušného menu nastavení DAB získate prístup k nasledujúcim možnostiam a funkciám nastavenia.

10.1 Zoznam staníc

Zoznam staníc ponúka kompletne zobrazenie všetkých rozhlasových staníc, ktoré boli nájdené pri poslednom úplnom vyhľadávaní.

Navigujte sa na želanú stanicu, ktorú chcete vyvolať, a tento výber potvrdte. Rádio teraz spustí prehrávanie príslušnej stanice.

10.2 Úplné vyhľadávanie

Ak sa zmení umiestnenie rádia alebo by mali byť prístupné nové stanice, odporúča sa opätovné vykonanie procesu hľadania staníc. Pritom sa znova prehľadá celý frekvenčný rozsah a aktualizuje sa zoznam staníc.

10.3 Vymazanie neaktívnych staníc

Vyberte možnosť "Vymazanie neaktívnych staníc", aby sa odstránili zo zoznamu staníc stanice, ktoré už nie sú k dispozícii.

10.4 DRC – Dynamic Range Control

Niektoré rádiové stanice v sieti DAB podporujú kontrolu hlasitosti, ktorá počas prehrávania aktívne zasahuje. Ak hlasitosť náhle stúpne, funkcia DRC ju zníži. Pri náhlom znížení hlasitosti funkcia DRC túto automaticky zvýši. To isté sa stane, keď sa náhle zníži hlasitosť prehrávania. Rádio potom hlasitosť znovu zosilní.

DRC vysoká	Úplné prispôsobenie rozličných hlasitostí. Silná kompresia, môže počuteľne znížiť dynamiku skladby
DRC nízka	Čiastočné prispôsobenie rozličných hlasitostí. Subtilnejšie, bez prílišného zníženia dynamiky
DRC vypnuté	žiadne prispôsobovanie

10.5 Poradie staníc

Štandardne rádio triedi stanice v abecednom poradí. Triedenie môžete vykonať aj podľa sily signálu alebo súborov. Ak je zvolené triedenie podľa súborov, stanice sa zoradia na základe zodpovedajúceho frekvenčného bloku, na ktorom sa príslušný súbor vysiela. Pritom ide často o frekvenčné bloky, ktoré vysielať lokálne, regionálne alebo celoštátne.



-- ALEBO --

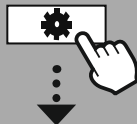

HLAVNÉ MENU



Internet rádio

Naposledy počúvané

Zoznam staníc

Podcasty

Naposledy počúvané

Zoznam staníc



11. Internetové rádio a podcasty

Toto rádio umožňuje prehrávanie rozhlasových staníc a podcastov z celého sveta prostredníctvom internetového rádia. Pri prvom vyvolaní tohto režimu rádio zobrazí možné filtre vyhľadávania a lokalizácie. Tieto je možné vyvolať neskôr prostredníctvom príslušnej ponuky režimu.

Vyvolaním ponuky nastavení internetového rádia môžete získať prístup k nasledujúcim možnostiam nastavení a funkcií.

11.1 Krajina (na základe adresy IP rádia)

Pri výbere tohto filtra sa vám hneď potom zobrazia ďalšie filtre na spresnenie ďalšieho výberu.

Lokálne stanice	Zobrazia sa stanice z vášho bezprostredného okolia.
Oblíbené	Zobrazia sa stanice, ktoré sa vo vybranej krajine tešia veľkej obľube.
Žáner	Zobrazia sa stanice, ktoré vo vybranej krajine zodpovedajú požadovanému žánru. Požadovaný žáner môžete určiť po výbere funkcie filtra. (Napríklad country, jazz, rock, deti ...)
Ďalšie	V závislosti od vašej polohy môžu byť k dispozícii ďalšie filtre, napríklad vysielateľa pre región.

11.2 História (pri prvej inštalácii ešte nie je k dispozícii, prípadne je prázdna)

Rádio uloží stanice, ktoré ste vyvolali, do tohto zoznamu histórie – takže môžete rýchlo znovu nájsť stanice, ktoré ste predtým vyvolali.

11.3 Vyhľadávanie

Funkcia vyhľadávania umožňuje ciele vyhľadávanie podľa názvov staníc alebo jednotlivých kľúčových slov.

Pomocou klávesnice na displeji môžete zadať hľadaný výraz a potom spustiť vyhľadávanie. Potom ešte vyberte "Hotovo" a tento výber potvrdíte. Rádio vám potom na základe vykonaného zadania zobrazí vhodné výsledky vyhľadávania.

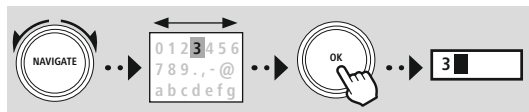
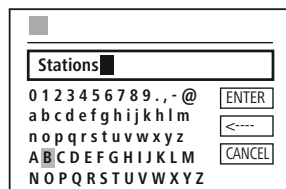

ENTER	Spustiť vyhľadávanie
<---	Vymazať znaky
CANCEL	Prerušit vyhľadávanie

11.4 Krajiny

Pomocou funkcie filtra "Krajiny" máte možnosť prijímať rádio aj z iných krajín. Vyhľadávanie kontinentov a príslušných krajín môžete ďalej spresniť. V závislosti od vybranej krajiny sú k dispozícii ďalšie možnosti výberu, ako napríklad žáner, mestá alebo obľúbenosť.



11.5 Oblíbené

Ak je vybraný filter vyhľadávania "**Oblíbené**" dostanete od poskytovateľa platformy výber oblíbených kanálov na základe počtu používateľov.

11.6 Objavovanie

Táto funkcia vám ponúka ďalšie možnosti filtra na spresnenie výberu vhodných výsledkov vyhľadávania.

Pôvod	Vyhľadávanie môžete zúžiť alebo rozšíriť na celý svet, kontinenty alebo jednotlivé krajiny.
Žáner	Vyhľadávanie je možné zúžiť alebo rozšíriť na všetky žánre alebo špecifický výber.
Jazyk	Určite, na akom jazyku majú byť výsledky vyhľadávania založené. Aj tu môžete filtrovať podľa konkrétneho jazyka alebo so všetkými jazykmi.

Po tom, ako boli vybrané vopred definované filtre, zvolte zobrazenie staníc, aby sa vám zobrazil zoznam s výsledkami. Hodnota v zátvorkách vyjadruje, koľko výsledkov bolo nájdených.

11.7 Pridávanie staníc a vytváranie / staranie sa o vlastné zoznamy oblíbených položiek (vyžaduje sa webový prehliadač)

Toto rádio má lokálne uložený zoznam staníc, ktorý môžete použiť na vytvorenie vlastných zoznamov staníc a na pridanie nových staníc. Ak chcete využiť túto možnosť, potrebujete smartfón, tablet alebo počítač, ktorý je v rovnakej sieti a má webový prehliadač.

Upozornenie

Rádio musí byť pripojené k lokálnej sieti alebo k internetu a musí mať platnú adresu IP.



11.8 Vyvolanie administračného rozhrania

Pre prístup do administračného rozhrania musíte najskôr zistiť IP adresu rádia v lokálnej sieti.

Na to je potrebné otvoriť zobrazenie nastavení siete, ktoré nájdete v časti **Nastavenia systému – Sieť a zvuk – Nastavenia internetu – Zobrazenie nastavení**. IP adresu, ktorá sa tam zobrazí, si teraz poznačte. Alternatívne sa dá IP adresa zistiť aj z prehľadu zariadení väčšiny routerov.

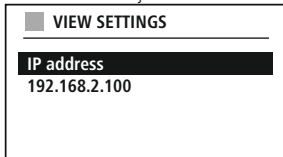

Teraz otvorte internetový prehliadač na smartfóne, tablete alebo počítači a do riadku adresy prehliadača zadajte IP adresu. (napr. <http://192.168.2.100>)

Pokiaľ bola IP adresa zadaná správne, malo by sa otvoriť administračné rozhranie rádia.

Language: English ▼

Presets System & Status

Presets

Internet radio mode

Show 10 entries

Preset	Name	Action
1		<input type="button" value="Edit"/>
2		<input type="button" value="Edit"/>
3		<input type="button" value="Edit"/>
4		<input type="button" value="Edit"/>
5		<input type="button" value="Edit"/>
6		<input type="button" value="Edit"/>
7		<input type="button" value="Edit"/>

V pravom hornom rohu nájdete podporované jazyky tohto rozhrania. V rozbaľovacej ponuke vyberte požadovaný jazyk.

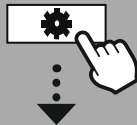

SYSTÉMOVÉ
NASTAVENIA



Network & Sound

Sieť

Zobrazíť nastavenia





11.9 Pridanie vlastných staníc

Ak chcete pridať alebo upraviť obľúbenú položku, kliknite na položku Zmeniť. Pamäťové miesta administrácie webu zodpovedajú tým v rádiu. Podľa toho sa prijímajú zmeny v rádiu alebo vo webovom rozhraní.

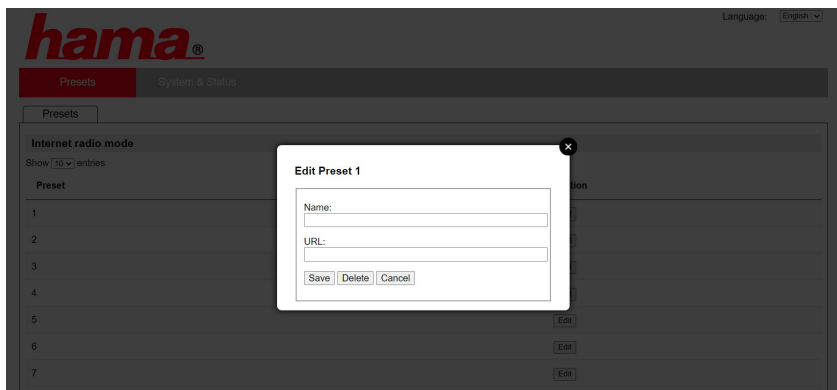

Ak chcete upraviť alebo pridať novú stanicu, vyplňte políčka "Názov" a "URL" a zmenu uložte.

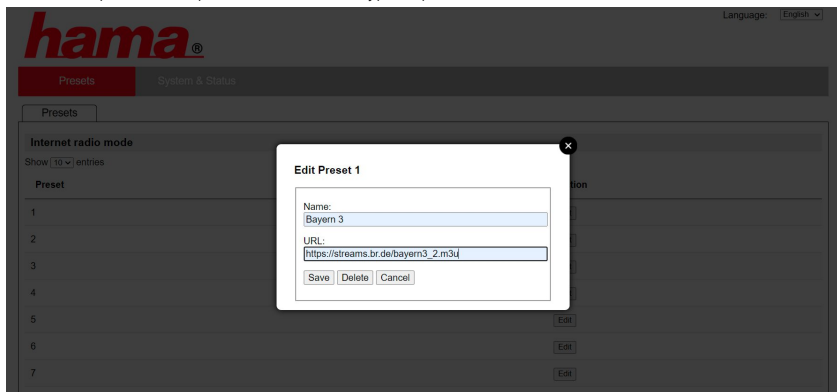

Upozornenie



Pamäťové miesta zodpovedajú pamäťovým miestam internetového rádia.



Stanica, ktorá sa má pridať, sa teraz zobrazí v zozname obľúbených položiek rádia a na prehľadnej stránke webového portálu. Na vyvolanie stanice z prehľadovej stránky stlačte **"Play"**.

hama®

Language: English ▾

Presets

System & Status

Presets

Internet radio mode

Show 10 ▾ entries

Preset	Name	Action
1	Bayern 3	Play Edit
2		Edit
3		Edit
4		Edit
5		Edit
6		Edit
7		Edit

11.10 Vymazanie stanice

Ak chcete vymazať uloženú stanicu, stlačte tlačidlo **"Zmeniť"** a následne **"Odstrániť"**.

Upozornenie



Upozorňujeme, že podporované sú iba stanice ponúkajúce prenos vo formáte AAC alebo MP3.

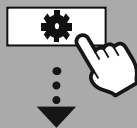

-- ALEBO --

SYSTÉMOVÉ
NASTAVENIAStreaming Services
Spotify

12. Spotify Connect

Vďaka Spotify Connect máte prístup k miliónom skladieb a prenášate ich do svojho rádia!

Ak ste na cestách, bez problémov preneste hudbu späť do svojho smartfónu alebo tabletu/PC. Uložte si svoje obľúbené playlisty do zoznamu obľúbených položiek rádia a spustíte prehrávanie bez toho, aby ste potrebovali smartfón.

Predpoklady:

- Vo svojom zariadení so systémom Android / iOS alebo v PC / notebooku musíte mať nainštalovanú aplikáciu Spotify.
- Túto si môžete stiahnuť z Google Play alebo Apple App Store. Pre PC získate softvér z Microsoft App Store alebo priamo na stránke www.spotify.com
- Po inštalácii spustíte aplikáciu a prihlásite sa, resp. sa zaregistrujete so svojimi prístupovými údajmi.

Upozornenie

Pri prvom prihlásení často získate bezplatný skúšobný mesiac za prístup k službe Spotify Premium. Vyskúšajte prípadne dostupnosť na stránke www.spotify.com. Toto však nie je nutným predpokladom pre toto rádio a použitie je možné aj s bezplatným účtom – bezplatný prístup má však určité obmedzenia zo strany poskytovateľa.

Prvé použitie:

Predtým, ako si budete môcť uložiť svoje obľúbené playlisty do rádia, musíte rádio raz prepojiť so svojím účtom a playlist uložiť na pamäťové miesto obľúbených položiek.

Uložené skladby, albumy a playlisty je možné po uložení vyvolať aj bez smartfónu. Vo svojom smartfóne, tablete alebo PC otvorte príslušnú aplikáciu / softvér a vyberte príslušný obsah, ktorý chcete preniesť do rádia.



Teraz kliknite na symbol Spotify Connect. V nasledujúcom zozname zvolte digitálne rádio Hama, do ktorého chcete preniesť obsah.

Aktuálne prehrávanie sa teraz preniesie do rádia a pokračuje tam. Teraz môžete použiť správu obľúbených položiek na uloženie tohto obsahu do pamäte rádia a jeho opätovné vyvolanie priamo bez použitia smartfónu.

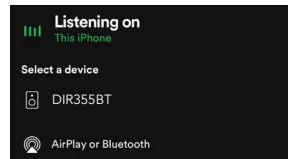
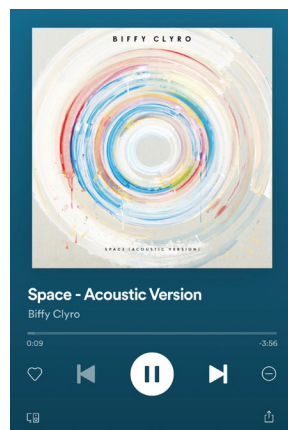

Upozornenie

Ďalšie informácie o možnostiach ovládania rádia nájdete v prehľade ovládania.



-- ALEBO --

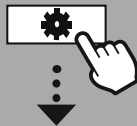

HLAVNÉ MENU



FM



13. Rádio UKW

Toto rádio má softvérový prijímač UKW, ktorý dokáže prijímať a prehrávať analógové rádio. Je pokrytý frekvenčný rozsah od 87,5 MHz do 108 MHz.

13.1 Automatické vyhľadávanie staníc

Rádio automaticky vyhľadáva stanice, ktoré je možné prijímať a ktoré je možné prehrávať v dostatočnej kvalite. Hneď ako bola nájdená stanica, vyhľadávanie sa automaticky zastaví a spustí sa prehrávanie. Spustíte proces vyhľadávania znova a hľadajte ďalšiu dostupnú stanicu.

13.2 Manuálne vyhľadávanie staníc

- Ak chcete stanicu nastaviť manuálne, najskôr prepnite do režimu nastavenia frekvencie.
- Nastavenie sa teraz vykonáva v krokoch po 0,05 MHz.
- Hneď ako nastavíte frekvenciu, môžete prepnúť späť na nastavenie hlasitosti rádia.
- Ak je aktívne manuálne nastavenie frekvencie, na displeji sa zvýrazní aktuálne nastavená frekvencia.

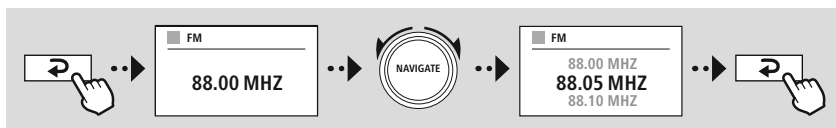

13.3 Nastavenia

K dispozícii sú ďalšie funkcie na optimalizáciu kvality prehrávania a spoľahlivosti vyhľadávania.

• Nastavenia vyhľadávania

Potvrďte výber pomocou **"ÁNO"**, aby sa prehrávali iba stanice, ktoré dokáže rádio prijímať v dostatočnej kvalite. Zvoľte **"Nie"**, aby sa zastavilo aj pri staniách, ktoré je možné prijímať iba v zlej kvalite.

• Nastavenie audia

V prípade analógových rádiových signálov sa rádio môže pokúsiť, aby bolo prehrávanie v stereo kvalite automaticky vyrábané a reprodukované. Ak sa počas prehrávania vyskytnú problémy so zvukovou kvalitou, vyberte **"ÁNO"**, aby sa signál prehrával nezmenený v mono kvalite.

Výberom **"NIE"** sa uskutoční prevod na stereofónny signál automaticky.

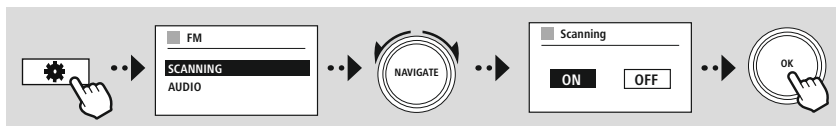



-- ALEBO --

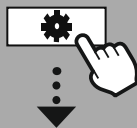

HLAVNÉ MENU



External Sources
AUX in



14. AUX-In (prehrávanie z externých zdrojov)

Toto rádio má 3,5 mm jack pripojenie, prostredníctvom ktorého môžete pripojiť externé zdrojové zariadenia s rádiom. Upozorňujeme, že celá obsluha sa vykonáva prostredníctvom zdrojového zariadenia, v rádiu môžete meniť iba hlasitosť.

Upozornenie



- Rádio rozpozná, či je zariadenie pripojené a prebieha prehrávanie.
- Ojedinele sa môže stať, že je vstupný signál príliš slabý a rádio sa nesprávne prepne do pohotovostného režimu.
- Ak k tomu dôjde, deaktivujte automatické vypnutie rádia.
- Upozorňujeme, že rádio sa neprepína automaticky do pohotovostného režimu, keď neprebíha žiadne prehrávanie.





-- ALEBO --

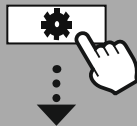

HLAVNÉ MENU



External Sources
Bluetooth Streaming



15. Bluetooth® prehrávanie (RX)

Toto rádio má Bluetooth® prijímač, ktorý vám umožní prenos zvukového obsahu do rádia. Vysielacie zariadenie, napríklad smartfón, je pripojené k rádiu a zvukové obsahy sa prenášajú priamo do rádia. Na to aktivujte režim Bluetooth® prehrávanie.

15.1 Pripojenie zdrojového zariadenia

Ak chcete pripojiť rádio k zdrojovému zariadeniu, otvorte ponuku nastavení Bluetooth® a aktivujte párovanie prostredníctvom položky ponuky "**Spárovanie s novým zariadením**".

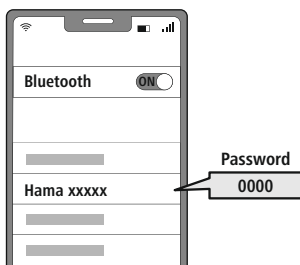
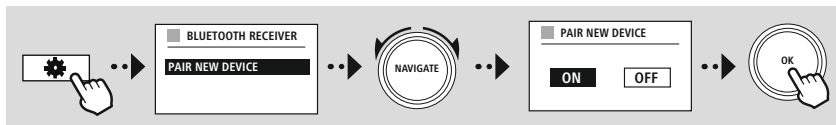

15.2 Prehrávanie cez Bluetooth®

Hneď ako je vaše zdrojové zariadenie, napríklad smartfón, pripojené k rádiu, spustíte prehrávanie na zdrojovom zariadení.

Rádio teraz prehráva obsah. Hlasitosť je možné meniť priamo cez rádio, avšak upozorňujeme, že hlasitosť je potrebné upraviť aj na zdrojovom zariadení.

15.3 Ďalšie nastavenia

Ak chcete pripojiť nové zdrojové zariadenie alebo odpojiť aktívne pripojenie k rádiu, prečítajte si ďalšie informácie v kapitole **18.2 Bluetooth® prijímač (BT RX)**.



HLAVNÉ MENU



Comfort



16. Pohodlie

Toto rádio má komfortné funkcie, ktoré sú k dispozícii popri tradičnom prehrávaní rádia.

16.1 Driemanie

Pri tejto funkcii driemanie máte preddefinované časové intervaly, z ktorých si môžete vybrať. Na základe výberu môžete nastaviť časový úsek, po ktorom sa rádio automaticky vypne.

Upozornenie



- Ak je aktivovaná funkcia driemanie, v nastaveniach displeja – osvetlenie displeja, môžete vykonať špeciálne nastavenia displeja.
- Tak sa napríklad dá znížiť jas.

16.2 Budík

Na rádiu je možné nastaviť dva individuálne časy budenia. Budík 1 a budík 2 sú pritom nakonfigurované identicky.

Konfigurácia

Najskôr vyberte, či chcete konfigurovať budík 1 alebo budík 2, a potom zadajte presné detaily:

Stav	Určite, kedy je príslušný budík aktívny.	
	Vyp.	Budík nie je aktívny
	Denne	Budík sa spúšťa každý deň
	Jednorazovo	Budík sa spustí jednorazovo v určenom čase
	Sobota & nedeľa	Budík sa spúšťa vždy v sobotu a nedeľu
	Pondelok – piatok	Budík sa spúšťa iba v pondelok až piatok
Čas	Určte, na ktorý dátum (pri voľbe "Jednorazovo") a na ktorý čas má byť budík aktívny.	
Zdroj	Určte, ktorý zdroj sa má pre budík použiť (rádiový prijímač alebo signálny tón).	
Program	Určte, ktorá stanica sa má použiť (iba pri budení rádiovým prijímačom). Môžete si vybrať medzi naposledy počúvanou stanicou alebo stanicou, ktorá bola uložená na pamäťovom mieste obľúbených položiek.	
Hlasitosť	Zadajte hlasitosť, s ktorou sa má prehrať príslušná stanica alebo tón budíka.	
Uloženie	Predtým vykonané nastavenia sa zabezpečia a budík je konfigurovaný.	

**Upozornenie**

- Ak je vybraná rozhlasová stanica, ktorá nie je v čase budenia k dispozícii, automaticky sa prehrá signálny tón.
- Upozorňujeme, že odporúča sa synchronizácia času cez internet alebo rádio, aby sa čas v prípade výpadku prúdu znova synchronizoval.

16.3 Časovač

Časovač je možné nakonfigurovať na hodnotu 1 – 99 minút.

Vyberte požadovaný čas chodu časovača a potom výber potvrdte, aby sa časovač spustil. Po uplynutí času, časovač spustí akustický signál.

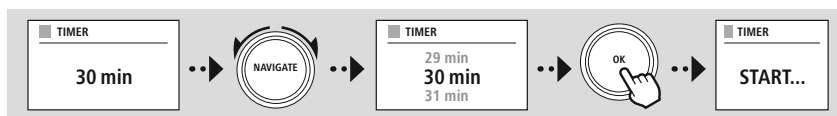



SYSTÉMOVÉ
NASTAVENIA



17. Systémové nastavenia – prehľad

Systémové nastavenia sú rozdelené do štyroch hlavných kategórií, pod ktorými sa nachádzajú ďalšie nastavenia.

NETWORK & SOUND	
Nastavenie internetu	Sieťový asistent
	Nastavenie WPS
	Zobraziť nastavenia
	Manuálne nastavenia
	Nastavenie PIN NetRemote
	Profil siete
	Vymazať sieťové nastavenia
Bluetooth RX/TX	Zachovať pripojenie k sieti
	Bluetooth Receiver
	- Pair New Device - Active Device - Clear paired
Ekvalizér	
DISPLAY	
Podsvietenie	
Farebná schéma	
ABOUT	
Info	
Nastavenie súkromia	
System	
Sprievodca nastaveniami	
Čas/dátum	Nastavenie dátumu/času
	Automatická aktualizácia
	Nastavenie formátu
	Nastavenie časovej zóny
	Letný/zimný čas
Jazyk	
Auto-Pohotovostný režim	
Update softvéru	Nastavenie aktualizácie
	Hľadať Update
Továrenské nastavenie	

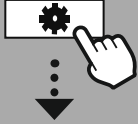
SYSTÉMOVÉ
NASTAVENIANetwork & Sound
Sieť

18. Sieť a zvuk

Oblasť Sieť a zvuk obsahuje všetky možnosti nastavenia, pri ktorých ide o konektivitu a zvukové nastavenia rádia. Môže to zahŕňať oblasti internetového pripojenia, prijímača Bluetooth® (v závislosti od produktu) a ekvalizéra.

18.1 Nastavenia internetu

Táto ponuka obsahuje všetky dostupné nastavenia na pripojenie rádia k bezdrôtovej sieti (WLAN 2,4 GHz alebo 5 GHz).

Upozornenie



- Pomocou aplikácie je možné pohodlne vykonať množstvo nastavení! S bezplatnou aplikáciou UNDOK nainštalujete sieťové pripojenie prostredníctvom svojho smartfónu alebo tabletu.
- Viac informácií v bezplatnom sprievodcovi [UNDOK-Guide](#) od spoločnosti Hama.

18.1.1 Asistent sieťového pripojenia

- Asistent sieťového pripojenia vás sprevádza pri inštalácii sieťového pripojenia a internetového pripojenia rádia.
- Ihneď po spustení asistenta sieťového pripojenia sa vyhľadajú všetky dostupné body pripojenia v okolí, ktoré je možné použiť cez dostupné frekvenčné pásma WiFi.
- Po dokončení procesu skenovania sa na displeji zobrazia výsledky vyhľadávania a môžete si vybrať z nájdených sietí WLAN.
- Alternatívne môžete vyhľadávanie spustiť znova pomocou funkcie "**Nové vyhľadávanie**" alebo, ak má rádio príslušné spojenie, môžete vytvoriť káblové pripojenie.

18.1.2 Vytvorenie pripojenia k WLAN

V závislosti od WLAN siete máte na výber rôzne možnosti pre vytvorenie pripojenia k sieti.

Rádio podporuje otvorené (nezabezpečené) siete WPA / WPA2 s heslom / vopred zdieľaným kľúčom a konfiguráciu pomocou WPS (Wi-Fi Protected Setup). Siete, ktoré podporujú pripojenie WPS, sú v zozname s označením "**WPS**" na začiatku.

Na nasledujúcom displeji máte, v závislosti od siete, výber medzi inštalovaním prostredníctvom "**Tlačidlo stlačiť**" cez Push-Button-Configuration (PBC) a zadaním "**PIN**" a "**WPS preskočiť**". Ak sa pokúsite pripojiť k otvorenej sieti WLAN, teda bez príslušných bezpečnostných údajov, spojenie sa vytvorí okamžite po výbere.

Upozornenie



Inštalácia pomocou WPS stlačením tlačidla je vysvetlená v kapitole Inštalácia WPS.



18.1.3 Pre-Shared-Key (PSK)

Ak ste vybrali možnosť **"WPS preskočiť"**, dostanete sa k zadávacej maske pre Pre-Shared-Key (PSK), teda k heslu pre príslušnú sieť WLAN. Navigujte sa medzi písmenami (malými / veľkými), číslami a špeciálnymi znakmi a do zadávacej masky zadajte svoje heslo.

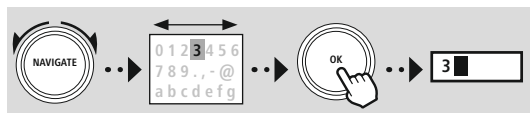

PRE-SHARED-KEY (PSK)	
Password	
0 1 2 3 4 5 6 7 8 9 . , - @	ENTER
a b c d e f g h i j k l m	<----
n o p q r s t u v w x y z	
A B C D E F G H I J K L M	CANCEL
N O P Q R S T U V W X Y Z	

K dispozícii sú tiež nasledujúce funkcie:

- | | |
|--------|--|
| ENTER | Potvrdenie zadania a spustenie vytvárania pripojenia |
| <---- | Vymaže posledný vybraný znak v zadávacej maske |
| CANCEL | Späť na zoznam sietí (↻) |

Ak bude zadanie potvrdené, vytváranie pripojenia bude pokračovať. Ak je to úspešné, rádio to potvrdí oznámením na displeji **"Pripojenie vytvorené"**.

Upozornenie

- Ak vytváranie pripojenia zlyhá, je možné, že bolo zadané nesprávne heslo.
- Skontrolujte konfiguráciu vášho prístupového bodu (napríklad konfiguráciu routera).
- Pri zadávaní kľúča dbajte na dodržiavanie písania veľkých a malých písmen.

18.1.4 PIN

- Ak chcete vykonať konfiguráciu cez PIN, zvolte položku ponuky **"PIN"**.
- Rádio teraz vygeneruje kľúč pozostávajúci z ôsmich čísel.
- Otvorte konfiguračné rozhranie svojho prístupového bodu, zadajte kľúč do príslušnej zadávacej masky a začnite s vytváraním pripojenia na prístupovom bode a na rádiu.
- Obidve zariadenia teraz vytvárajú pripojenie.

Upozornenie

Príslušná zadávacia maska pre prístupový bod sa často nachádza v oblasti **"Wireless/WLAN/WiFi"** – v prípade potreby si prečítajte návod na obsluhu routera alebo repeatera.



18.1.5 Inštalácia WPS

- Ak je vybratá táto položka ponuky alebo ak chcete nadviazať pripojenie pomocou asistenta sieťového pripojenia, stlačením tlačidla, na displeji rádia sa po výbere tejto funkcie zobrazí "**Stlačte tlačidlo WPS na vzdialenú stanicu**".
- V závislosti od použitého prístupového bodu často existuje fyzické tlačidlo (WPS) alebo je možné proces pripojenia spustiť cez konfiguračné rozhranie.
- Hneď ako sa proces začal v prístupovom bode, potvrdte proces aj v rádiu.
- Pripojenie sa teraz vytvorí automaticky.

Upozornenie

V prípade potreby si prečítajte návod na obsluhu použitého routera a repeatera.



18.1.6 Zobrazenie nastavení

Zobrazí vám aktuálnu konfiguráciu rádia v sieti.

18.1.7 Manuálne nastavenia

Bezdrôtové pripojenie – DHCP aktívne

Vyberte možnosť "**Bezdrôtové pripojenie**" a hneď potom "**DHCP aktívne**". Teraz pomocou klávesnice na displeji zadajte presné označenie siete (SSID).

Potom zvolte, či je sieť zabezpečená (WEP / WPA / WPA2) alebo nezabezpečená (otvorená). Ak by išlo o zabezpečené pripojenie, budete znovu presmerovaní na zadávaciu masku s klávesnicou na displeji, do ktorej musíte zadať kľúč (PSK) alebo heslo. Pri otvorenej sieti tento krok nie je potrebný.

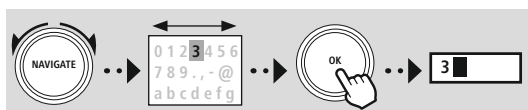

ENTER Potvrdenie zadania a spustenie vytvárania pripojenia

<<---- Vymaže posledný vybraný znak v zadávacej maske

CANCEL Späť na zoznam sietí (↶)

SSID	
MyHome	
0 1 2 3 4 5 6 7 8 9 . , - @	ENTER
a b c d e f g h i j k l m	<----
n o p q r s t u v w x y z	CANCEL
A B C D E F G H I J K L M	
N O P Q R S T U V W X Y Z	

PRE-SHARED-KEY (PSK)	
Password	
0 1 2 3 4 5 6 7 8 9 . , - @	ENTER
a b c d e f g h i j k l m	<----
n o p q r s t u v w x y z	CANCEL
A B C D E F G H I J K L M	
N O P Q R S T U V W X Y Z	

Hneď ako bude zadanie potvrdené, rádio sa pokúsi vytvoriť pripojenie k sieti.

**Bezdrôtové pripojenie – DHCP neaktívne**

Vyberte možnosť **"Bezdrôtové pripojenie"** a hneď potom **"DHCP neaktívne"**. Do zadávacích políčok teraz zadajte potrebné sieťové informácie, ako je IP adresa, maska podsiete, adresa brány, primárny DNS a sekundárny DNS. Po tom, ako boli zaznamenané údaje o sieti, zadajte pomocou klávesnice na displeji presné označenie siete (SSID).

Potom zvolíte, či je sieť zabezpečená (WEP / WPA / WPA2) alebo nezabezpečená (otvorená). Ak by išlo o zabezpečené pripojenie, budete znovu presmerovaní na zadávaciu masku s klávesnicou na displeji, do ktorej musíte zadať kľúč (PSK) alebo heslo. Pri otvorení siete tento krok nie je potrebný.



- Potvrdenie zadania a spustenie vytvárania pripojenia
- Vymaže posledný vybraný znak v zadávacej maske
- Späť na zoznam sietí

<input type="checkbox"/> IP ADDRESS
IP address
192.168.2.100
Subnet mask
255.255.255.0

<input type="checkbox"/> SSID
MyHome
0 1 2 3 4 5 6 7 8 9 . , - @
a b c d e f g h i j k l m
n o p q r s t u v w x y z
A B C D E F G H I J K L M
N O P Q R S T U V W X Y Z
<input type="button" value="ENTER"/>
<input type="button" value="←"/>
<input type="button" value="CANCEL"/>

<input type="checkbox"/> PRE-SHARED-KEY (PSK)
Password
0 1 2 3 4 5 6 7 8 9 . , - @
a b c d e f g h i j k l m
n o p q r s t u v w x y z
A B C D E F G H I J K L M
N O P Q R S T U V W X Y Z
<input type="button" value="ENTER"/>
<input type="button" value="←"/>
<input type="button" value="CANCEL"/>

Hneď ako bude zadanie potvrdené, rádio sa pokúsi vytvoriť pripojenie k sieti.

NetRemote PIN-Setup

Aby ste zabránili iným používateľom v prístupe ku konfigurácii vášho rádia, môžete cez zadávaciu masku zadať sieťový PIN. Zo zadávacej masky najprv vymažte štandardný PIN **"1234"** a potom zadajte nový štvormiestny PIN.

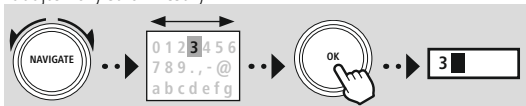

- Potvrdenie zadania a spustenie vytvárania pripojenia
- Vymaže posledný vybraný znak v zadávacej maske
- Späť na zoznam sietí

<input type="checkbox"/> NETREMOTE PIN
9876
0 1 2 3 4 5 6 7 8 9 . , - @
a b c d e f g h i j k l m
n o p q r s t u v w x y z
A B C D E F G H I J K L M
N O P Q R S T U V W X Y Z
<input type="button" value="Hotovo"/>
<input type="button" value="←"/>
<input type="button" value="Späť"/>



Profil siete

Rádio automaticky ukladá všetky úspešne zrealizované sieťové pripojenia (profily). Takto sa môže rádio pri opakovaných pokusoch o pripojenie, napr. po prerušení elektrického napájacieho zdroja, spojiť s niektorou zo sietí bez toho, aby ste museli nanovo zadávať prístupové údaje.

Ak chcete odstrániť jednotlivé profily siete, vyberte príslušný profil siete, výber potvrdte a následné zadanie potvrdte pomocou "ÁNO".

Upozornenie



Aktuálne aktívny profil nie je možné vymazať.

Vymazanie internetových nastavení

Všetky doposiaľ uložené konfigurácie sa po potvrdení vymažú.

Udržanie pripojenia k internetu

- Pri tomto nastavení ide o funkciu energetickej úspory rádia.
- Pri deaktivovanej funkcii (NIE #) sa sieťový modul vypne, ak rádio aktívne nevyužíva žiadne sieťové pripojenie (napr. v pohotovostnom režime / príjem DAB).
- Po vypnutí týmto spôsobom nie je možné získať prístup k rádiu cez PC, smartfón alebo tablet.
- Ak využívate streaming alebo ovládanie prostredníctvom aplikácie, musíte túto položku ponuky aktivovať (ÁNO #). Štandardne je táto funkcia deaktivovaná.



18.2 Bluetooth® prijímač (BT RX)

Toto rádio má integrovanú funkciu Bluetooth®, ktorá umožňuje streamovanie (napr. zo smartfónu) do rádia.

18.2.1 Bluetooth® prijímač

Cez Bluetooth® môžete svoje koncové zariadenia spojiť s rádiom a použiť ho ako prehrávacie zariadenie. Prehrávanie môžete ovládať priamo cez koncové zariadenie. Hlasitosť sa dá ovládať aj na samotnom rádiu.

Spárovanie s novým zariadením

Režim rádia sa zmení na prehrávanie Bluetooth a rádio je okamžite v režime "**Párovanie**". To znamená, že rádio je viditeľné pre iné zariadenia a vy môžete vytvoriť spojenie prostredníctvom svojho smartfónu / tabletu alebo iného zdrojového zariadenia. Na displeji rádia sa zobrazí označenie, pod ktorým môžete nájsť rádio. Po úspešnom spojení môžete spustiť prehrávanie cez zdrojové zariadenie.

Aktívne pripojenie

Pripojené zariadenie

Zobrazí vám informácie o aktuálne pripojenom zdrojovom zariadení.

Bluetooth® info

Zobrazí vám informácie o module Bluetooth® rádia (modul prijímača).

Odpojenie

Odpojí pripojenie k aktuálne pripojenému zdrojovému zariadeniu.

Zariadenia uložené v pamäti

Zariadenia uložené v pamäti

Zobrazí zoznam posledných ôsmich pripojených zdrojových zariadení. Výberom a potvrdením záznamu je možné nanovo vytvoriť pripojenie alebo vykonať odpojenie. Ak sa zariadenie v tejto ponuke odpojí, bude tiež odstránené zo zoznamu uložených zariadení.

Vymazanie zoznamu zariadení

Všetky dosiaľ uložené zariadenia sa zo zoznamu vymažú.

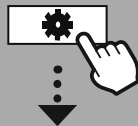

SYSTÉMOVÉ
NASTAVENIA



Network & Sound

Bluetooth RX

Bluetooth Receiver





SYSTÉMOVÉ
NASTAVENIA



Network & Sound
Ekvalizér



18.3 Ekvalizér

Pomocou ekvalizéra môžete upraviť akustiku vášho rádia nastavením intenzity basov a výšok podľa vašich individuálnych požiadaviek.

Môžete pritom zvoliť niektorý z vopred nakonfigurovaných profilov upravených pre rôzne žánre alebo si vytvoriť vlastný profil.

Moje EQ nastavenia

Ak chcete vytvoriť vlastné nastavenie zvukového obrazu, otvorte túto položku ponuky a potom vyberte, či chcete upraviť basy alebo výšky. Po dokončení nastavení sa vrátite do predchádzajúcej ponuky a potom vyberte profil "Moje EQ", ktorý obsahuje vaše nastavenia.

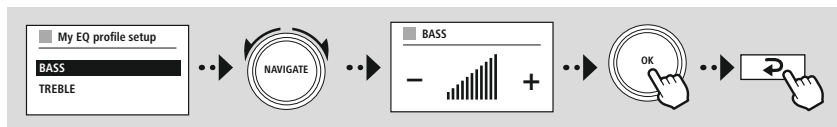



**SYSTÉMOVÉ
NASTAVENIA**



Display



19. Nastavenia displeja

19.1 Podsvietenie displeja

19.1.1 Prevádzkový režim

Nastavenie podsvietenia displeja sa vzťahuje na riadnu prevádzku rádia pri deaktivovanom súmrakovom senzore / automatickom stmievači. Môžete si vybrať medzi "**Vysoká**", čo zodpovedá maximálnej intenzite, "**Stredná**" s redukciou osvetlenia na približne 60 % a "**Nízka**", čo zodpovedá veľmi nízkej intenzite.

19.1.2 Pohotovostný režim

Toto nastavenie sa vzťahuje na pohotovostný režim rádia, keď bolo rádio prepnuté do pohotovostného režimu. Funkcia "**Timeout (sek)**" sa vzťahuje na časový interval medzi vypnutím rádia a prispôbením intenzity osvetlenia. Ak je funkcia timeoutu deaktivovaná, intenzita podsvietenia displeja sa upraví okamžite, ako sa rádio dostane do pohotovostného režimu.

Prostredníctvom položky ponuky "**Podsvietenie displeja**" môžete znovu vybrať intenzitu podsvietenia medzi hodnotami "**Vysoká**", "**Stredná**", "**Nízka**" a tiež "**Vypnutá**", čo úplne deaktivuje podsvietenie displeja.

19.1.3 Režim driemania

Ak sa prostredníctvom funkcie Pohodlia aktivuje funkcia Driemania, môžete cez položku ponuky upraviť intenzitu osvetlenia, ktorá sa používa počas režimu driemania. Po skončení režimu driemania sa rádio prepne do pohotovostného režimu a použije tú intenzitu, ktorá zodpovedá tej zvolenej. Zvolí sa dajú hodnoty "**Vysoká**", "**Stredná**", "**Nízka**" a "**Vypnutá**".

19.2 Farebná schéma

Toto rádio má pripravených viacero farebných zobrazení, ktoré sa líšia farbami textu a pozadia. Tu si vyberte vami preferovanú farebnú schému.

Upozornenie

Štandardne sa používa farebná schéma 1.



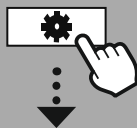

SYSTÉMOVÉ
NASTAVENIA



System



20. Systém

Všeobecné nastavenia rádia sú zhrnuté v položke Systém.

20.1 Asistent inštalácie

Na jednoduché a rýchle prvé uvedenie zariadenia do prevádzky (nastavenie času a dátumu, nastavenie internetového pripojenia, atď.) vám odporúčame použiť asistenta inštalácie.

Nastavenia, ktoré sú obsiahnuté v asistentovi inštalácie môžete, prirodzene, vykonať alebo upraviť aj osobitne. Asistent zahŕňa nastavenia: "**Časový formát**", "**Synchronizácia času**", "**Časové pásmo**", "**Letný a zimný čas**" a udržanie sieťového pripojenia.

Upozornenie



Ak sa asistent inštalácie použije pri prvom použití alebo sa reštartuje bez sieťového pripojenia, asistent sa doplní o "**Asistenta sieťového pripojenia**" a o výber jazyka systému.

20.2 Nastavenia času

20.2.1 Nastavenie času / dátumu

Ak by ste chceli dátum a čas nastaviť manuálne, môžete ich nastaviť cez masku displeja a zadania pre deň, mesiac, rok, hodiny a minúty postupne potvrdzovať.



Upozornenie



Ak sa asistent inštalácie použije pri prvom použití alebo sa reštartuje bez sieťového pripojenia, asistent sa doplní o "**Asistenta sieťového pripojenia**" a o výber jazyka systému.

20.2.2 Synchronizácia času

Pri voľbe tejto možnosti sa čas a dátum synchronizujú automaticky cez rádiový zdroj.

Ako zdroj môžete vybrať dostupný rádiový prijímač. Ak nechcete automatické doladovanie, vyberte možnosť "**neaktualizovať**".

Upozornenie



V prípade výpadku prúdu bude rádio zisťovať aktuálny čas prostredníctvom vybraného zdroja a tento preberie.

Upozornenie



Ak je zvolená automatická synchronizácia času cez rádiový signál, sú prispôsobenie časového pásma a manuálne prispôsobenie letného a zimného času deaktivované a už nie sú viditeľné.



20.2.3 Zobrazenie času

Môžete si vybrať medzi zobrazeniami vo formáte 24 alebo 12 hodín (am / pm) a kedykoľvek ich upraviť.

20.2.4 Nastavenie časového pásma

Môžete si voľne vybrať medzi dostupnými časovými pásmami koordinovaného svetového času (UTC) a využívať časové pásma od -12 hodín do +14 hodín. Pre relevantné časové pásma sú po upravení časového pásma uvedené metropoly a mestá.

20.2.5 Letný / zimný čas

Ak bola vybratá synchronizácia cez internet alebo ak chcete z dôvodu zmeny času upraviť manuálne nastavený čas, môžete pomocou tejto funkcie aktivovať letný čas (ÁNO) alebo zimný čas (NIE).

20.3 Jazyk

Prostredníctvom tejto ponuky môžete zmeniť jazyk systému v rádiu.

20.4 Automatický pohotovostný režim

Rádio sa z dôvodu úspory energie po 15 minútach bez prehrávania prepína do pohotovostného režimu. Ojedinele sa môžu vyskytnúť problémy pri prehrávaní prostredníctvom jack pripojenia, pretože prenášaný signál je príliš slabý a rádio nesprávne predpokladá, že prehrávanie nie je aktívne. Aby ste to napravili, môžete automatický pohotovostný režim deaktivovať tak, že potvrdíte zadanie pomocou "NIE".

20.5 Aktualizácia softvéru

Softvér pre naše rádiá neustále zdokonaľujeme a dopĺňame novými vlastnosťami, aby sme odstránili prípadné chyby a rozšírili rozsah funkcií atď. Odporúčame vám, aby ste dostupné aktualizácie nainštalovali vždy na svojom rádiu.

- Ak zvolíte automatickú aktualizáciu (ÁNO), bude rádio pravidelne automaticky kontrolovať, či je dostupná nová aktualizácia softvéru. (Odporúčanie)
 - Zvoľte vyhľadávanie aktualizácie, aby ste manuálne vyhľadali aktualizácie softvéru.
-

20.6 Výrobné nastavenia

Táto funkcia vám umožní, ste rádio softvérovo vrátili späť do stavu pri dodaní. Potvrdte zadanie pomocou "ÁNO", aby sa proces spustil.

Upozornenie



Problémy a chybné funkcie sa môžu odstrániť obnovením výrobných nastavení. Avšak všetky prednastavenia ako ekvalizér, obľúbené položky a sieťové profily sa definitívne vymažú.

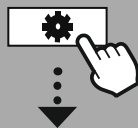

**SYSTÉMOVÉ
NASTAVENIA**



About



21. Sprostredkovanie systémových informácií

Prostredníctvom tejto ponuky dostanete ďalšie informácie o vašom digitálnom rádiu a o príslušných ustanoveniach o ochrane osobných údajov, ktoré sú dané k dispozícii od poskytovateľa webových služieb.

21.1 Info

Súhrnné informácie o softvéri a hardvéri rádia. Tieto informácie o aktuálnej verzii softvéru pre vaše zariadenie môžete získať, ak sa dostanete na podporu spoločnosti Hama – produktové poradenstvo.

21.2 Vyhlásenie o ochrane osobných údajov

Ustanovenie o ochrane osobných údajov je pripravené poskytovateľom webových aplikácií. Spolupráca sa môže v rámci optimalizácií a úprav meniť a môže sa integrovať ďalší poskytovateľ.



22. Technické údaje

Technické údaje	
Displej	2,4" (6,1cm) Color TFT 320 x 240 px
Reproduktory	3" 5W (RMS)
Napájací zdroj	DC 12,0 V / 1,0 A, max 12,0 W
Podporované jazyky	Angličtina, nemčina, dánčina, holandčina, fínčina, francúzština, taliančina, nórčina, poľština, portugalčina, španielčina, švédčina, turečtina, čeština, slovenčina
Obsah balenia	Hama DIR355BT, Power Supply, Cabinet Mount Clip, Cabinet Mount Screw, Quick Start Manual

Konektivita	
WiFi	2,4 GHz (b / g / n) / 5 GHz (a / n)
Bluetooth	Receiver (RX): 4.2, Class 1, A2DP, AVRCP

Zvukové pripojenia	
Vstupy	AUX-in 3,5 mm
Výstupy	Headphone 3,5 mm (slúchadlá)

Zdroje	Oblíbené položky	
DAB / DAB+ (174,928 - 239,2 MHz)	✓	30
FM (87,5 - 108 MHz)	✓	30
Internet Radio	✓	30
Spotify Connect	✓	10

hama

Hama GmbH & Co KG
86652 Monheim/Germany
www.hama.com

Service & Support

 www.hama.com

 +49 9091 502-0

D

GB

**The Spotify software is subject to third party licenses found here:
www.spotify.com/connect/third-party-licenses**

The Bluetooth® word mark and logos are registered trademarks owned by Bluetooth SIG, Inc. and any use of such marks by Hama GmbH & Co KG is under license. Other trademarks and trade names are those of their respective owners.

All listed brands are trademarks of the corresponding companies. Errors and omissions excepted, and subject to technical changes. Our general terms of delivery and payment are applied.