

hama®

M O B I L E E N T E R T A I N M E N T

Stereo-Lautsprecher »AS-801«

**Stereo Loudspeakers
Haut-parleur stéréo**



00080801

ⓓ Bedienungsanleitung

Stereo-Lautsprecher »AS-801«

Lieferumfang

- Aktivlautsprecher »AS-801«
- Fernbedienung
- Netzteil
- Audiokabel
- Vorliegende Bedienungsanleitung

Aktivlautsprecher »AS-801« – Komponenten Vorderseite

- Fernbedienung mit Infrarotempfänger
- 30-poliger-Stecker (horizontal)
- 30-poliger Stecker (vertikal)

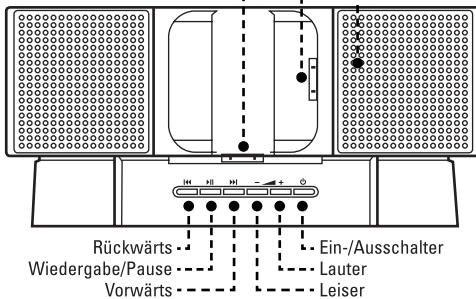

Hinweis: Die Tasten „Rückwärts“, „Wiedergabe/Pause“ und „Vorwärts“ funktionieren nur im Musikmodus.

Rückseite

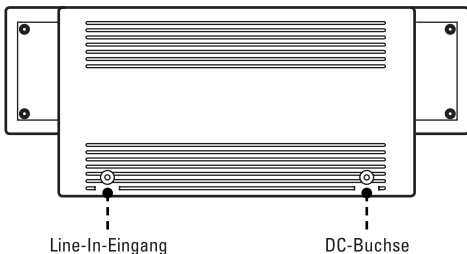

Boden

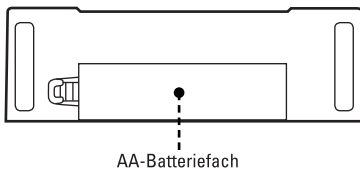

Fernbedienung

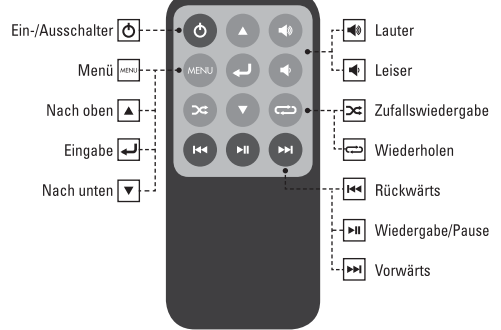

Hinweis: Die Tasten „Rückwärts“, „Wiedergabe/Pause“ und „Vorwärts“ funktionieren nur im Musikmodus. Die Funktionen „Zufallswiedergabe“ und „Wiederholung“ werden vom iPod touch nicht unterstützt.

Verwendung des Aktivlautspeichers „AS-801“

1. Schließen Sie das Netzteil an eine Steckdose an. Drücken Sie den Ein-/Ausschalter, um das Gerät einzuschalten. Schieben Sie die beiden Lautsprecher auseinander, sodass die beiden Dockinganschlüsse frei zugänglich sind. Setzen Sie den iPod auf die Docking-Station. Der iPod touch kann horizontal und vertikal angeschlossen werden. Bei allen anderen iPod-Modellen ist nur ein vertikaler Anschluss möglich. Schieben Sie die zwei Lautsprecher von links und rechts an den iPod heran.

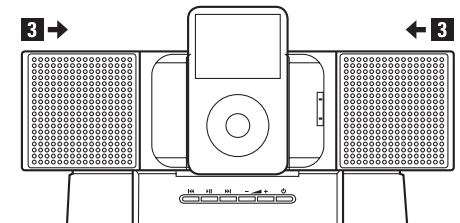
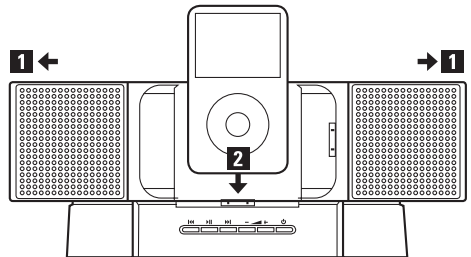

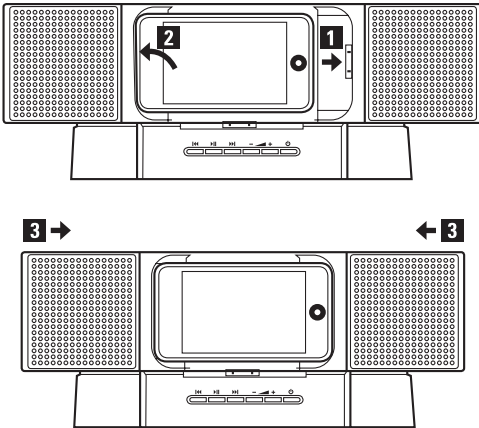

2. Bei anderen MP3-Playern wie dem iPod shuffle oder bei CD-Playern verwenden Sie zum Anschließen den Line-In-Eingang an der Rückseite des Aktivlautsprechers.

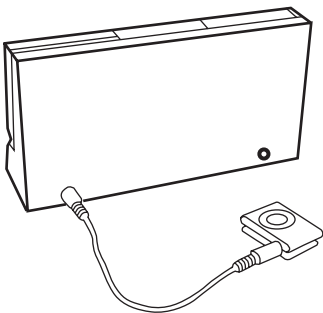

3. Verwendung des Aktivlautsprechers „AS-801“ mit Batterien: Das Batteriefach befindet sich auf der Geräteunterseite. Sie müssen 4 AA-(Mignon-)Batterien einlegen (nicht im Lieferumfang). Hinweis: Im Batteriebetrieb ist die Ladefunktion deaktiviert. Die durchschnittliche Betriebsdauer der Batterien beträgt ca. 6 Stunden.

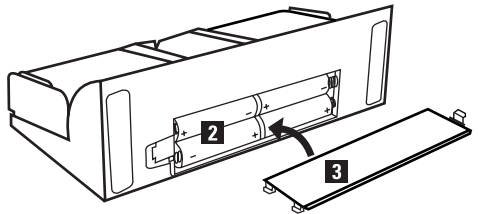
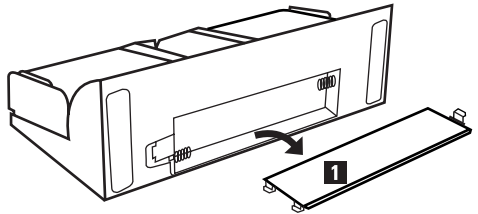

Technische Daten:

Verstärker-Frequenzbereich: 380–20.000 Hz

Klirrfaktor: 3% THD+n

Verstärkerleistung: 2 x 130 mW

Netzgerät: 5 V/2000 mA

Stromzufuhr: 4 x AA

(nicht im Lieferumfang enthalten)

Gewicht: 400 g

GB Operating Instruction

Stereo Loudspeakers »AS-801«

Package Contents

- Active Speakers "AS-801"
- Remote control
- AC/DC adaptor
- Audio cable
- This User's Guide

Active Speakers „AS-801“ Hardware Basics

Front view

- Remote control IR receiver
- 30-pin connector (horizontal)
- 30-pin connector (vertical)

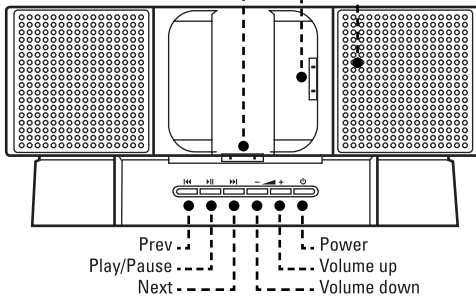

Note: Prev, Play/Pause and Next buttons work under the music mode only.

Rear view

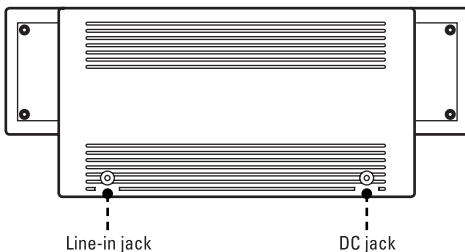

Bottom view

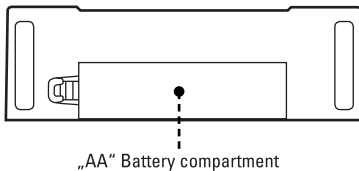

Remote control

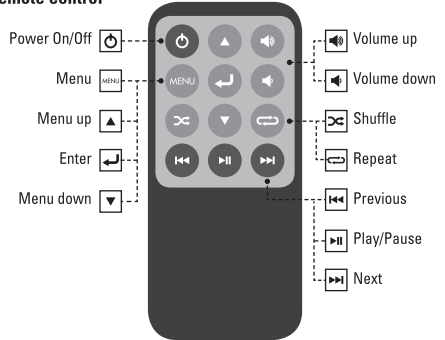

Note: Prev, Play/Pause and Next buttons work under the music mode only; Shuffle and Repeat are not supported by iPod touch.

Using the Active Speaker „AS-801“

1. Connect the power adaptor from its DC jack to the wall outlet. Press the Power button to turn on the unit. Slide both speakers side ways to expose the docking ports. Dock your iPod: iPod touch can be docked both vertically or horizontally, all other iPod models should dock vertically only. Slide both speakers toward the center to secure and hold iPod in place.

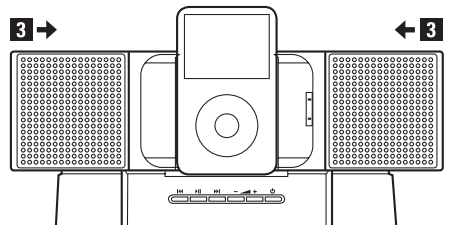
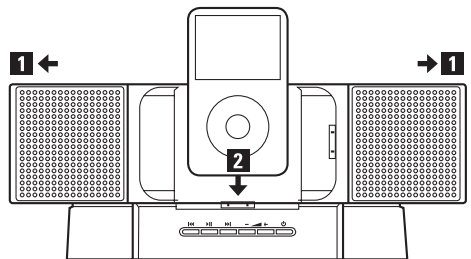

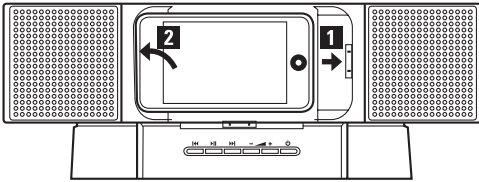

3. Using the Active Speakers „AS-801“ with batteries: The battery compartment is located on the bottom of the unit. Please install 4 „AA“ batteries (not included).
 Note: The charging function is disabled during battery use. Average battery usage time is around 6 hours play time.

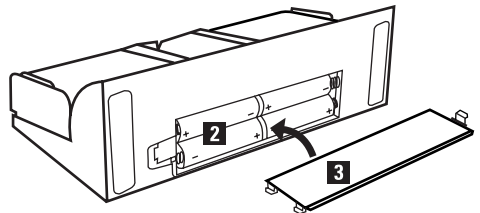
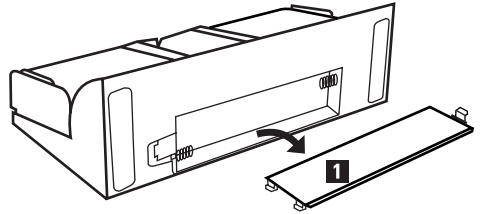

Specifications:

- Amplifier frequency range: 380–20,000 Hz
- Harmonic distortion: 3% THD+n
- Amplifier power: 2 x 130 mW
- Power supply unit: 5 V/2000 mA
- Power supply: 4 x AA (not included in extent of delivery)
- Weight: 400 g

2. For other MP3 players such as iPod shuffle, CD player, etc., use the Line-in jack on the back of the Active Speakers.

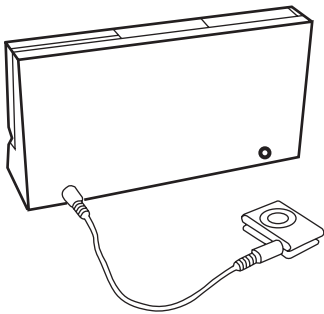

F Mode d'emploi

Haut-parleur stéréo »AS-801«

Contenu de l'emballage

- Haut-parleurs actifs "AS-801"
- Télécommande
- Adaptateur CA/CC
- Câble audio
- Manuel d'utilisation

Haut-parleurs actifs „AS-801“, présentation du matériel

Face avant

- Récepteur IR de la télécommande
- Connecteur à 30 broches (horizontal)
- Connecteur à 30 broches (vertical)

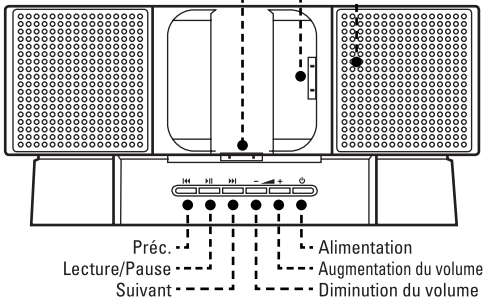

Remarque : les touches « précédent », « lecture/pause » et « suivant » fonctionnent uniquement en mode musique.

Vue arrière

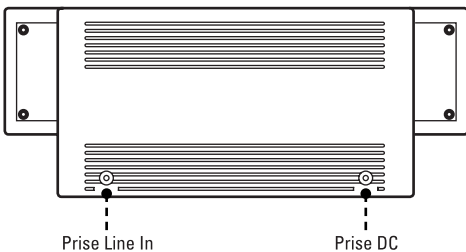

Vue du dessous

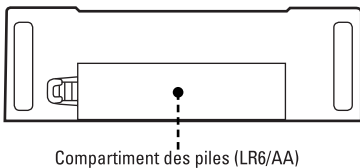

Télécommande

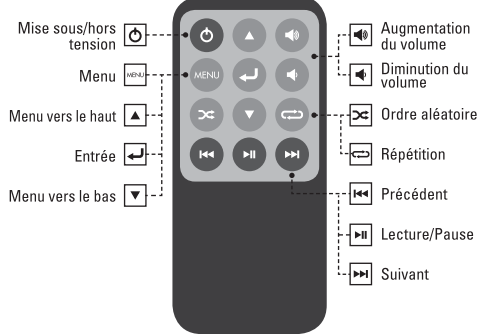

Remarque : les touches « précédent », « lecture/pause » et « suivant » fonctionnent uniquement en mode musique ; les modes aléatoire et répétition ne sont pas pris en charge par iPod.

Utilisation des haut-parleurs actifs "AS-801"

1. Branchez l'adaptateur CA dans une prise de courant. Appuyez sur la touche Power afin de mettre l'unité sous tension. Ecartez les deux haut-parleurs afin d'accéder aux ports de connexion. Connectez votre iPod : votre iPod touch peut être connecté à la verticale ou à l'horizontale ; tous les autres modèles de iPod doivent être connectés à la verticale. Rapprochez les deux haut-parleurs afin de maintenir et sécuriser votre iPod.

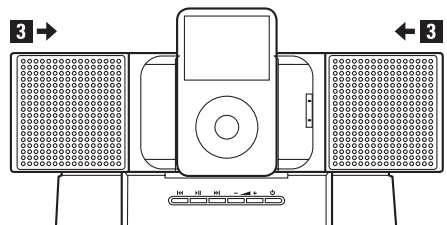
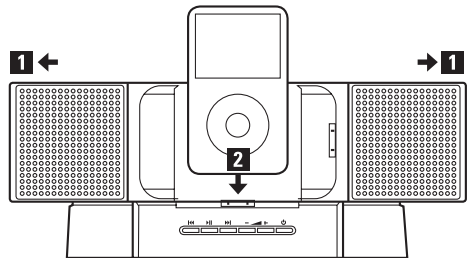

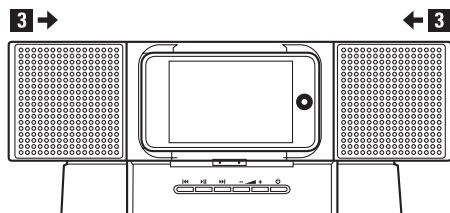
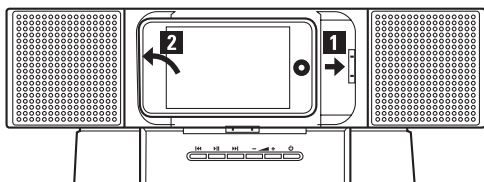

2. Utilisez la prise Line In située sur l'arrière des haut-parleurs actifs pour connecter d'autres lecteurs MP3 comme iPod shuffle, lecteur CD, etc.

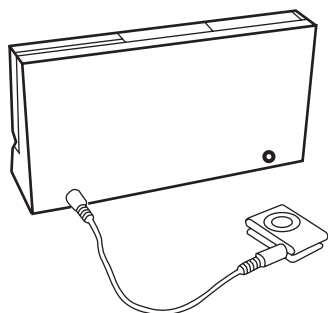

3. Utilisation des haut-parleurs actifs „AS-801“ sur piles : le compartiment des piles est situé sous l'unité. Insérez 4 piles LR6/AA non fournies).

Remarque : la fonction de recharge est désactivée pendant le fonctionnement sur piles. La durée de vie moyenne des piles est d'environ 6 heures en mode lecture.

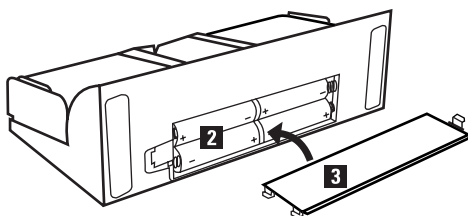
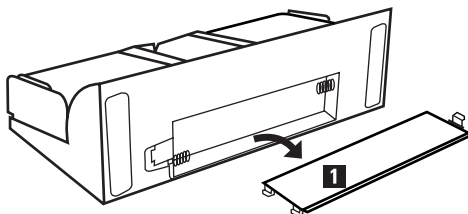

Caractéristiques techniques :

plage de fréquence de l'amplificateur :	380–20 000 Hz
taux de distorsion :	3 % THD+n
puissance d'amplification :	2 x 130 mW
appareil d'alimentation :	5 V/2000 mA
alimentation :	4 piles LR6/AA (non fournies)
poids :	400 g

E Instrucciones de uso

Altavoces stereo »AS-801«

Contenido del paquete

- Altavoces activos "AS-801"
- Mando a distancia
- Adaptador AC/DC
- Cable de audio
- La presente guía del usuario

Altavoces activos "AS-801" – Componentes de hardware

- Receptor IR del mando a distancia
- Conector de 30 pines (horizontal)
- Conector de 30 pines (vertical)

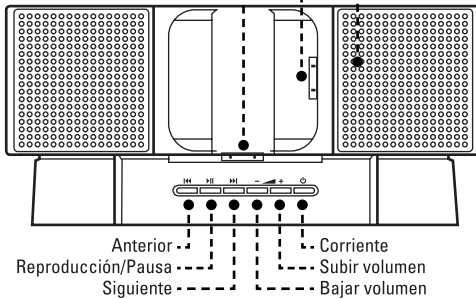

Nota: Los botones Prev (anterior), Play/Pausa (reproducción/pausa) y Next (siguiente) funcionan sólo en el modo de música.

Vista posterior

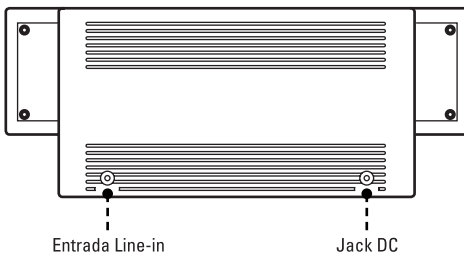

Vista desde abajo

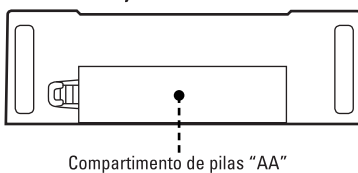

Mando a distancia



Nota: Los botones Prev (anterior), Play/Pausa (reproducción/pausa) y Next (siguiente) funcionan sólo en el modo de música; Shuffle (aleatorio) y Repeat (repetir) no son soportados por el iPod touch.

Manejo de los altavoces activos "AS-801"

1. Conecte el adaptador de corriente desde su jack DC a una toma de corriente de la pared. Pulse la tecla Power para encender la unidad. Deslice los dos laterales de los altavoces para acceder a los puertos de conexión. Conecte su iPod: el iPod touch se puede colocar vertical u horizontalmente, todos los demás modelos de iPod se deben conectar sólo verticalmente. Deslice los dos auriculares hacia el centro para asegurar el iPod y mantenerlo en su sitio.

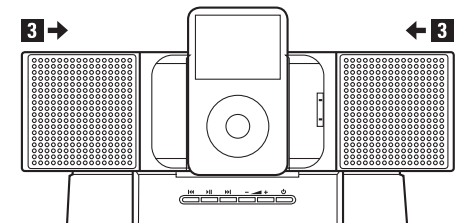
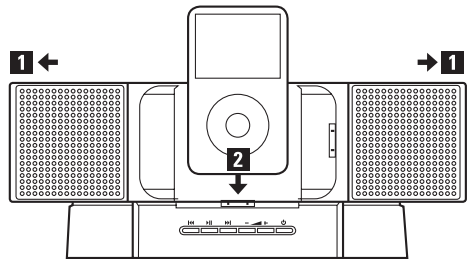

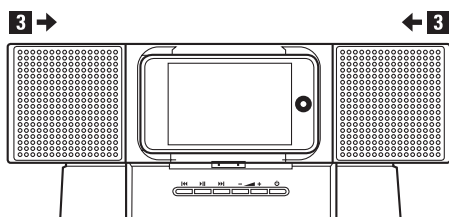
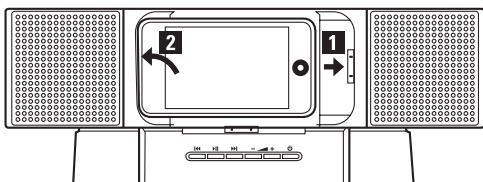

2. Para otros reproductores MP3 como iPod shuffle, reproductor de CDs, etc., utilice la entrada Line-in que se encuentra en la parte posterior de los altavoces activos.

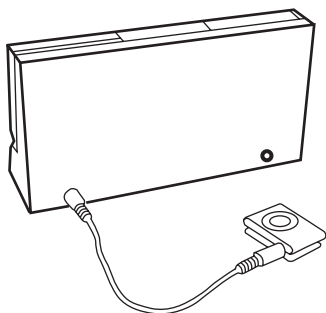

3. Manejo de los altavoces activos "AS-801" con pilas:
El compartimento de pilas se encuentra en el lado inferior de la unidad. Coloque cuatro pilas "AA" (no se incluyen).
Nota: La función de carga queda deshabilitada durante la operación con pilas. El tiempo medio de autonomía con pilas es de alrededor de 6 horas.

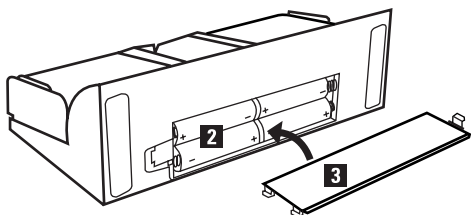
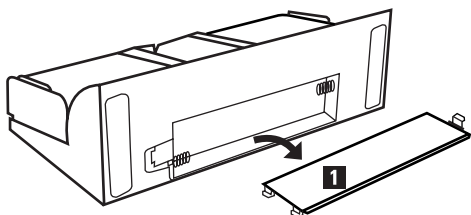

Datos técnicos:

- Gama de frecuencia del amplificador: 380–20.000 Hz
 Coeficiente de distorsión no lineal: 3% THD+n
 Potencia del amplificador: 2 x 130 mW
 Fuente de alimentación: 5 V/2000 mA
 Alimentación de corriente: 4 x AA (no incluidas en el volumen de suministro)
 Peso: 400 g

Stereo-luidspreker »AS-801«

Bij de verpakking inbegrepen

- Actieve luidspreker AS801
- Afstandsbediening
- Wisselstroomadapter
- Audiokabel
- Gebruiksaanwijzing

Actieve luidspreker AS-801 – Componenten

Vooraanzicht

- Afstandsbediening met infraroodontvanger
- 30-polige stekker (horizontaal)
- 30-polige stekker (verticaal)

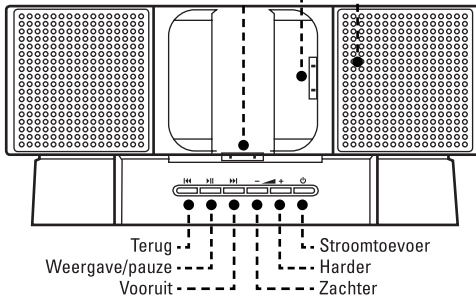

Aanwijzing: de toetsen „Terug”, „Weergave/pauze” en „Vooruit” functioneren alleen in de muziekmodus.

Achteraanzicht

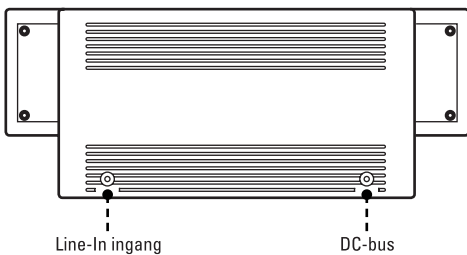

Onderaanzicht

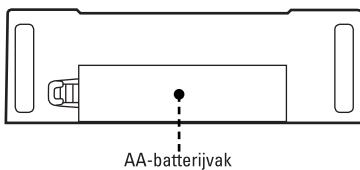

Afstandsbediening

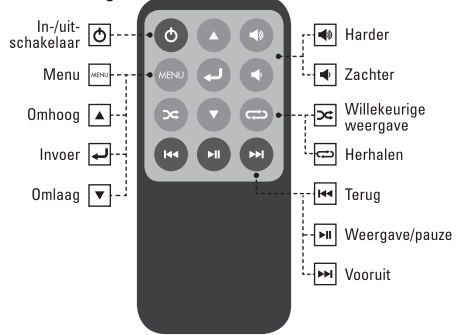

Aanwijzing: de toetsen „Terug”, „Weergave/pauze” en „Vooruit” functioneren alleen in de muziekmodus. De functies „Willekeurige weergave” en „Herhaling” worden niet door de iPod touch ondersteund.

Gebruik van de actieve luidspreker “AS-801”

1. Sluit de voedingsadapter aan op een stopcontact. Druk op de in-/uitschakelaar om het toestel in te te schakelen. Schuif de twee luidsprekers uit elkaar zodat de twee dockingaansluitingen vrij toegankelijk zijn. Zet de iPod op het docking-station. De iPod touch kan zowel horizontaal als verticaal aangesloten worden. Alle andere iPod-modellen kunnen alleen verticaal aangesloten worden. Schuif de twee luidsprekers links en rechts tegen de iPod aan.

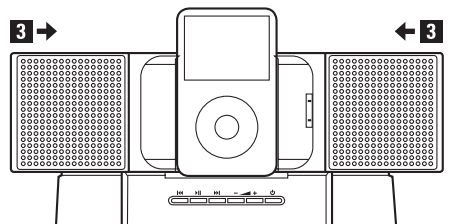
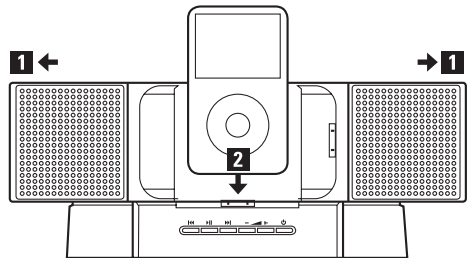

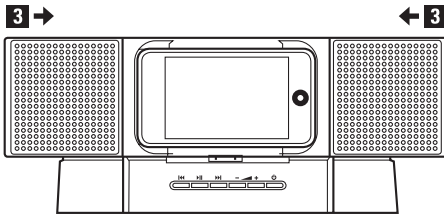
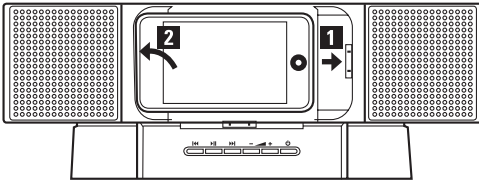

2. Bij andere MP3-spelers dan de iPod shuffle of bij cd-spelers gebruikt u voor de aansluiting de Line-In ingang aan de achterzijde van de actieve luidspreker.

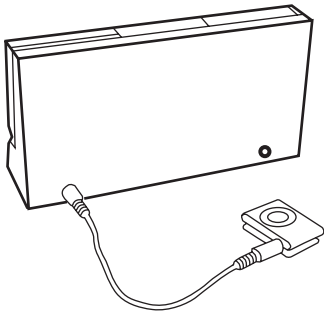

3. Gebruik van de actieve luidspreker „AS-801“ met batterijen: het batterijvak bevindt zich aan de onderzijde van het toestel. Er moeten 4 AA-(mignon) batterijen geplaatst worden (niet inbegrepen).
Aanwijzing: als de batterijen gebruikt worden is de laadfunctie niet actief. De gemiddelde gebruiksduur van de batterijen bedraagt ca. 6 uur.

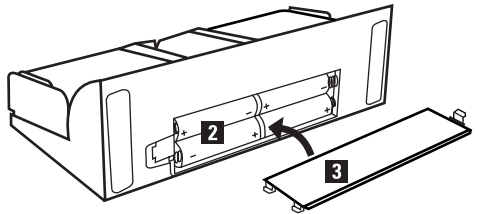
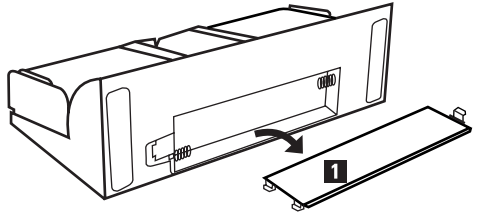

Technische specificaties:

- | | |
|------------------------------|---|
| frequentiebereik versterker: | 380–20.000 Hz |
| vervormingsfactor: | 3% THD+n |
| vermogen versterker: | 2 x 130 mW |
| voedingsadapter: | 5 V/2000 mA |
| stroomtoevoer: | 4 x AA (niet bij verpakking inbegrepen) |
| gewicht: | 400 g |

I Istruzioni per l'uso

Casse stereo »AS-801«

Contenuto della confezione

- Casse Active "AS801"
- Telecomando
- Alimentatore AC/DC
- Cavo audio
- Manuale utente

Hardware base casse Active "AS801"

Vista anteriore:

- Telecomando IR
- Connettore a 30 pin (orizzontale)
- Connettore a 30 pin (verticale)

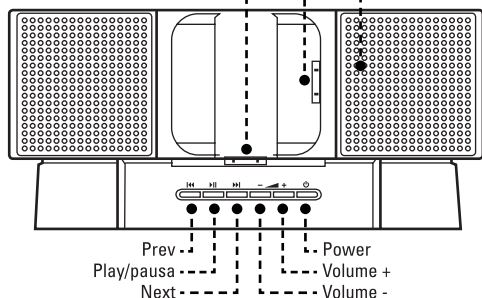

Nota: I pulsanti Prev, Play/pausa e Next funzionano solo in modalità musica.

Vista posteriore:

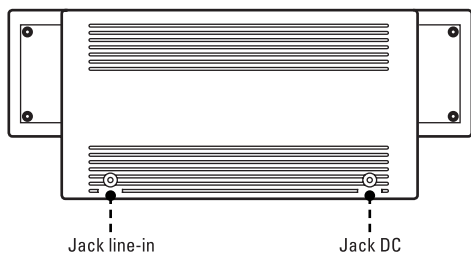

Vista dal basso

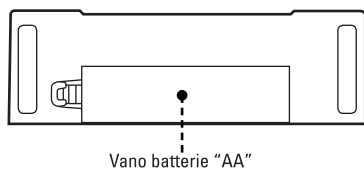

Telecomando

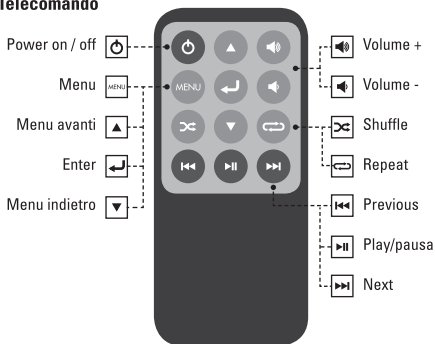

Nota: I pulsanti Prev, Play/pausa e Next funzionano solo in modalità musica; le funzioni Shuffle e Repeat non sono supportate dall'iPod touch.

Utilizzo delle casse Active "AS801"

1. Collegare l'alimentatore AC dal jack DC a una presa elettrica a muro. Premere il pulsante Power per accendere l'apparecchio. Fare scorrere lateralmente i due lati delle casse per esporre gli attacchi. Collegare l'iPod: l'iPod touch può essere collegato verticalmente o orizzontalmente, tutti gli altri modelli iPod solo verticalmente. Fare scorrere le casse verso il centro per bloccare e mantenere l'iPod in posizione.

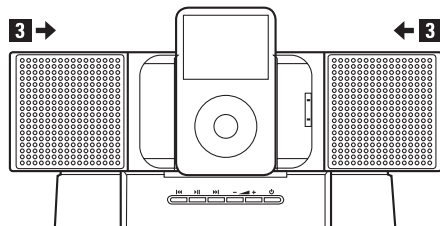
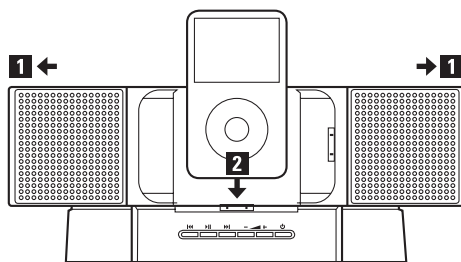

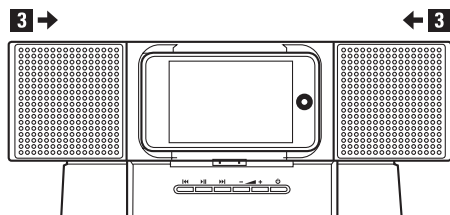
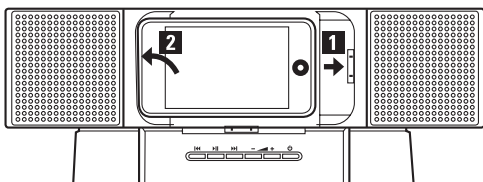

2. Per altri lettori MP3 come iPod shuffle, lettore CD ecc., utilizzare il jack line-in sul retro delle casse Active.

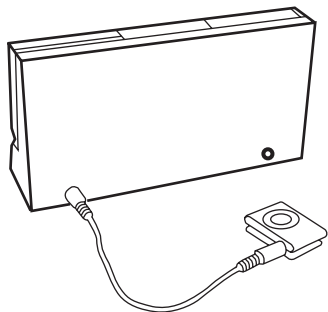

3. Utilizzo delle casse Active "AS801" con le batterie: il vano batterie è collocato alla base dell'unità. Inserire 4 batterie "AA" (non incluse).

Nota: durante l'utilizzo a batterie, la funzione di carica non è abilitata. La durata media delle batterie in riproduzione è di circa 6 ore.

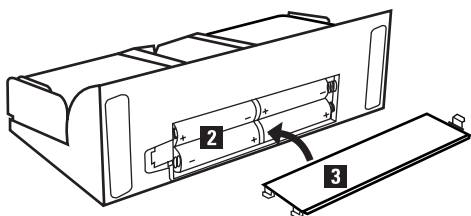
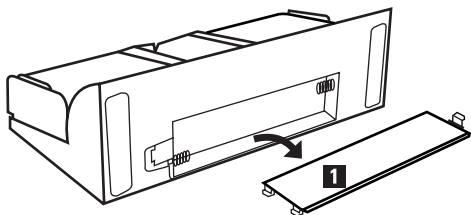

Dati tecnici:

Campo di frequenza amplificatore: 380-20.000 Hz
 Fattore di distorsione: 3% THD+n
 Potenza di amplificazione: 2 x 130 mW
 Alimentazione: 5 V/2000 mA
 Alimentazione: 4 batterie AAA (non contenute nella confezione)
 Peso: 400 g

GR Οδηγίες χρήσης

Στερεοφωνικά ηχεία »AS-801«

Περιεχόμενα συσκευασίας

- Ενεργά ηχεία »AS-801«
- Τηλεχειριστήριο
- Προσαρμογέας AC/DC
- Καλώδιο ήχου
- Οδηγίες χρήστη

Ενεργά ηχεία »AS-801«, βασικός εξοπλισμός

Μπροστινή πλευρά

- Δέκτης IR τηλεχειριστηρίου
- Βύσμα 30-ακίδων (οριζόντια)
- Βύσμα 30-ακίδων (κατακόρυφα)

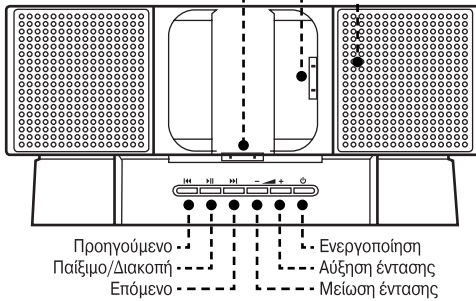

Προηγούμενο - Παιξιμο/Διακοπή - Επόμενο - Ενεργοποίηση - Αύξηση έντασης - Μείωση έντασης

Σημείωση: Τα πλήκτρα Prev, Play/Pause και Next λειτουργούν μόνο στον τρόπο μουσικής.

Πίσω πλευρά

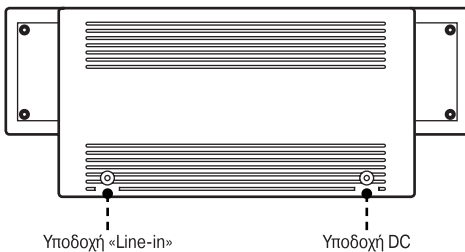

Κάτω πλευρά

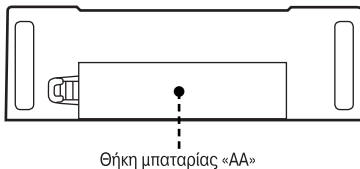

Τηλεχειριστήριο

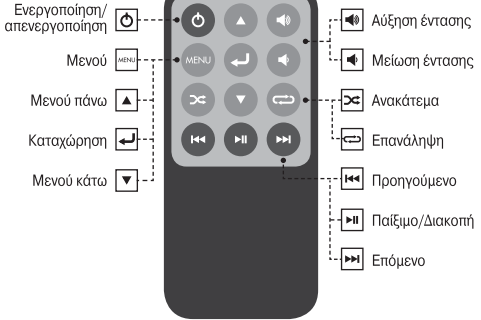

Σημείωση: Τα πλήκτρα Prev, Play/Pause και Next λειτουργούν μόνο στον τρόπο μουσικής. Τα πλήκτρα Shuffle και Repeat δεν υποστηρίζονται από το iPod touch.

Χρήση των ενεργών ηχείων »AS-801«

1. Συνδέστε τον προσαρμογέα ρεύματος στην υποδοχή DC της συσκευής και στην πρίζα. Πιέστε το πλήκτρο »Power« για να ενεργοποιήσετε τη συσκευή. Στρέψτε και τα δύο ηχεία στο πλάι ώστε να φανούν οι θύρες σύνδεσης. Συνδέστε εκεί το iPod: το iPod touch μπορεί να συνδεθεί και κατακόρυφα και οριζόντια, όλα τα άλλα μοντέλα iPod θα πρέπει να συνδεθούν μόνο κατακόρυφα. Στρέψτε και τα δύο ηχεία προς το κέντρο ώστε να συγκρατούν το iPod στη θέση του.

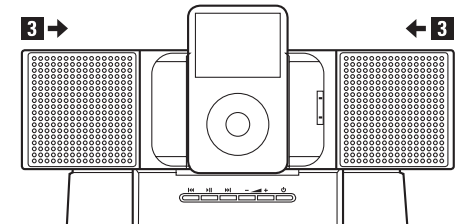
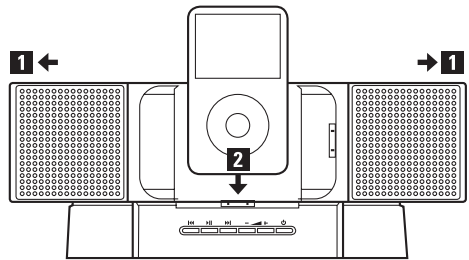

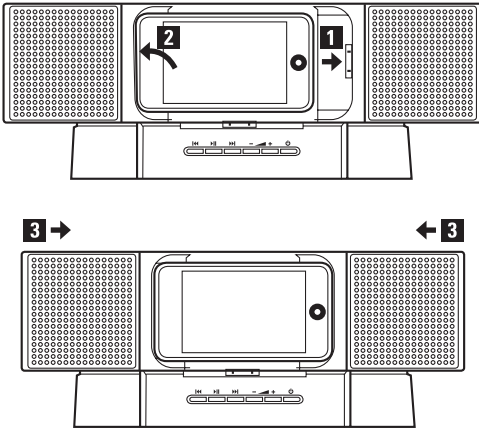

2. Για άλλες συσκευές MP3 όπως iPod shuffle, CD player, κλπ., χρησιμοποιήστε την υποδοχή «Line-in» στο πίσω μέρος των ηχείων.

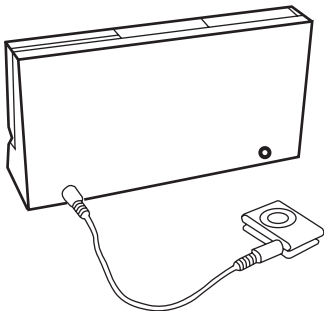

3. Χρήση των ενεργών ηχείων «AS-801» με μπαταρίες:
 Η θήκη μπαταριών βρίσκεται στο κάτω μέρος της συσκευής. Τοποθετήστε 4 μπαταρίες «AA» (δεν συμπεριλαμβάνονται).
 Σημείωση: Η λειτουργία φόρτισης απενεργοποιείται κατά τη διάρκεια χρήσης των μπαταριών. Ο μέσος χρόνος χρήσης μπαταριών είναι περίπου για 6 ώρες παίξιμο.

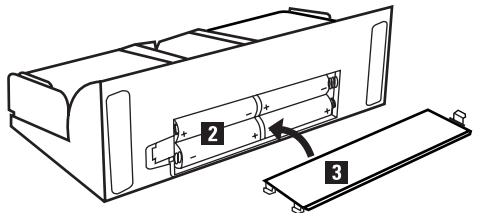
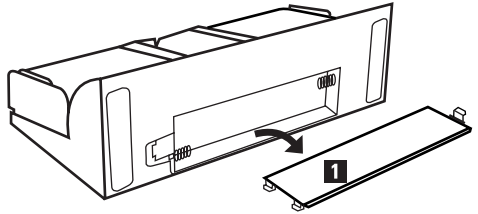

Τεχνικά χαρακτηριστικά:

- Περιοχή συχνότητων ενισχυτή: 380-20.000 Hz
 Συντελεστής απόσβεσης: 3% THD+n
 Ισχύς ενίσχυσης: 2 x 130 mW
 Τροφοδοτικό: 5 V/2000 mA
 Ηλεκτρική τροφοδοσία: 4 x AA (δεν συμπεριλαμβάνονται στη συσκευασία)
 Βάρος: 400 g

S Bruksanvisning

Stereohögtalare »AS-801«

Förpackningsinnehåll

- Aktiva högtalare "AS-801"
- Fjärrkontroll
- VS/LS adapter
- Ljudkabel
- Den här bruksanvisningen

Aktiva högtalare "AS-801" bashårdvara

Framsida

- Fjärrkontroll IR mottagare
- 30-pin anslutning (horisontell)
- 30-pin anslutning (vertikal)

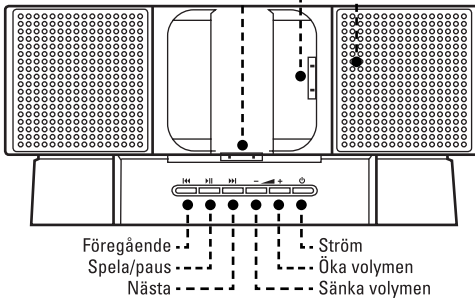

Tänk på att: knapparna föregående, spela/paus och nästa bara fungerar i musikmodus.

Baksida

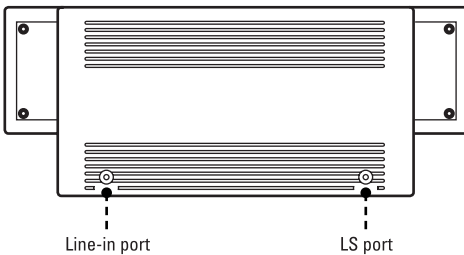

Underdel

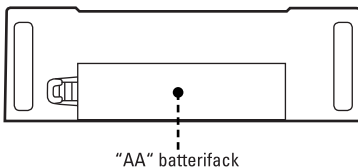

Fjärrkontroll

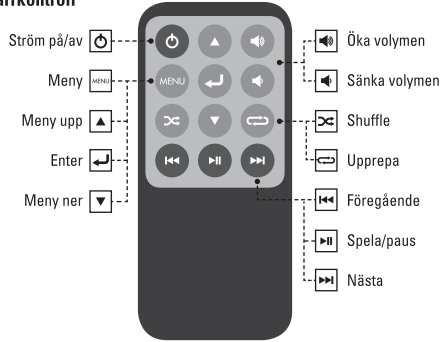

Tänk på att: knapparna föregående, spela/paus och nästa bara fungerar i musikmodus; Shuffle och repetera stöds inte av iPod touch.

Använda den aktiva högtalaren "AS-801"

1. Anslut den medföljande strömadaptern från LS porten och till ett vägguttag. Tryck på strömknappen för att starta enheten. Dra båda högtalarna åt sidan så att anslutningsportarna syns. Anslut din iPod: iPod touch kan anslutas både vertikalt och horisontellt medan alla andra iPod-modeller bara kan anslutas vertikalt. Dra båda högtalarna mot mitten för att säkra och hålla iPod på plats.

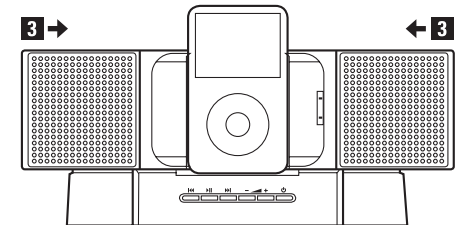
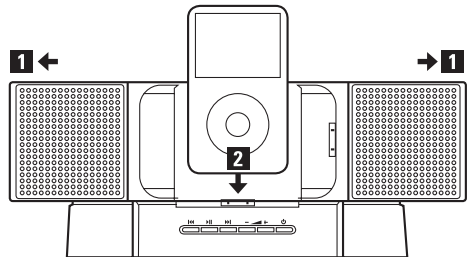

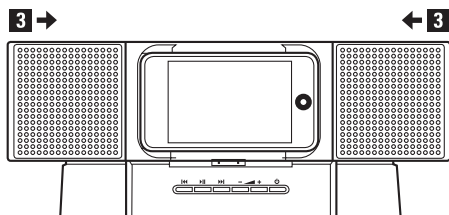
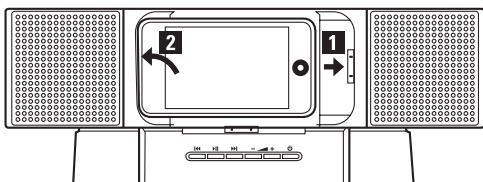

2. Använd Line in-porten på baksidan av högtalarna för andra MP3-spelare som iPod shuffle, CD-spelare etc.

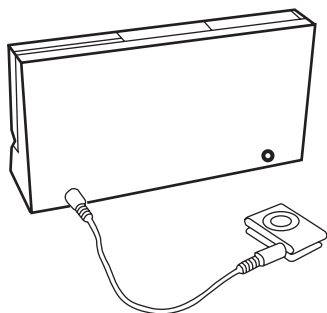

3. Använda de aktiva högtalarna "AS-801" med batterier. Batterifacket finns längst ner på enheten. Lägg i fyra "AA" batterier (ingår inte).
Tänk på att: Laddningsfunktionen fungerar inte när man använder batterier. Du kan i genomsnitt spela under cirka sex timmar med batterier.

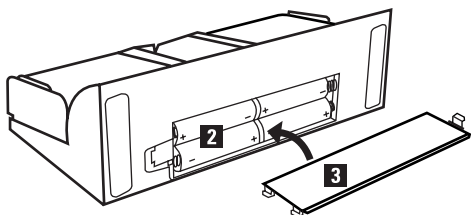
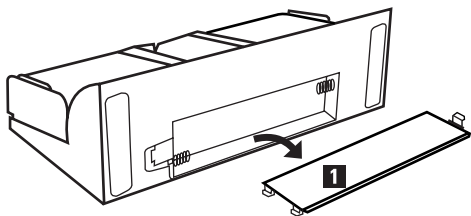

Tekniska data:

Förstärkarens frekvensområde:	380–20 000 Hz
Distorsion:	3% THD+n
Förstärkningseffekt:	2 x 130 mW
Nätadapter:	5 V/2000 mA
Strömförsörjning:	4 x AA (medföljer inte)
Vikt:	400 g

„AS-801“-stereokaiuttimet

Pakkauksen sisältö:

- „AS-801“-aktiivikaiuttimet
- Kaukosäädin
- Vaihtovirta-/tasavirta-adaptteri
- Audiokaapeli
- Tämä käyttöopas

„AS-801“-aktiivikaiutinlaitteiston perustiedot

Näkymä edestä

- Kaukosäätimen infrapunavastaanotin
- 30-nastainen liitin (vaakasunnassa)
- 30-nastainen liitin (pystysuunnassa)

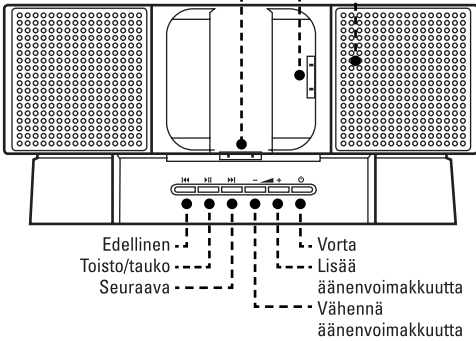

Näkymä alhaalta

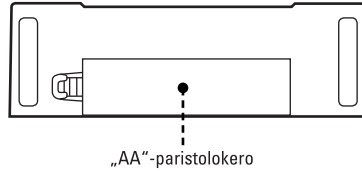

Kaukosäädin

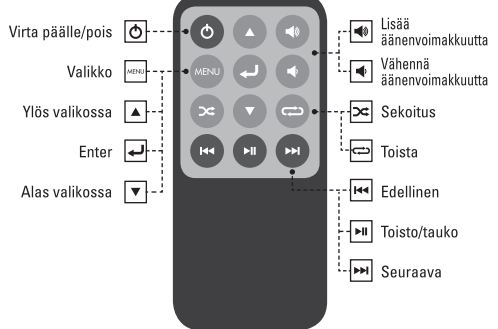

Huomautus: Painikkeet Edellinen, Toisto/tauko ja Seuraava toimivat vain musiikkitilassa; iPod touch ei tue sekoitusta eikä toistoa.

Huomautus: Painikkeet Edellinen, Toisto/tauko ja Seuraava toimivat vain musiikkitilassa.

Näkymä takaa

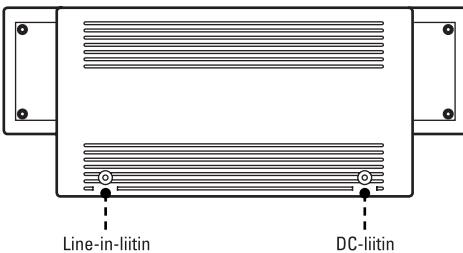

„AS-801“-aktiivikaiutinten käyttö

1. Kytke virta-adaptteri DC-liitimestään seinäpistorasiaan. Käynnistä laite painamalla virtapainiketta. Telakointiportit tulevat näkyviin siirtämällä molempia kaiuttimia sivusuunnassa. Telakoi iPod: iPod touchin voi telakoida sekä pysty- että vaakasunnassa, kaikki muut iPod-mallit tulee telakoida ainoastaan pystysuunnassa. Siirrä molempia kaiuttimia keskikohtaan päin kiinnittääkseen iPodin ja saadaksesi sen pysymään paikallaan.

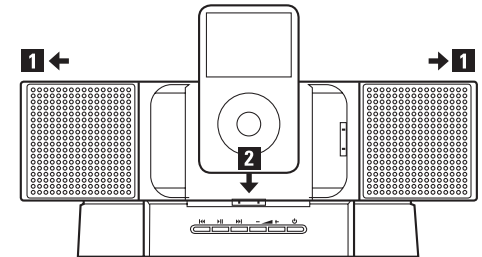

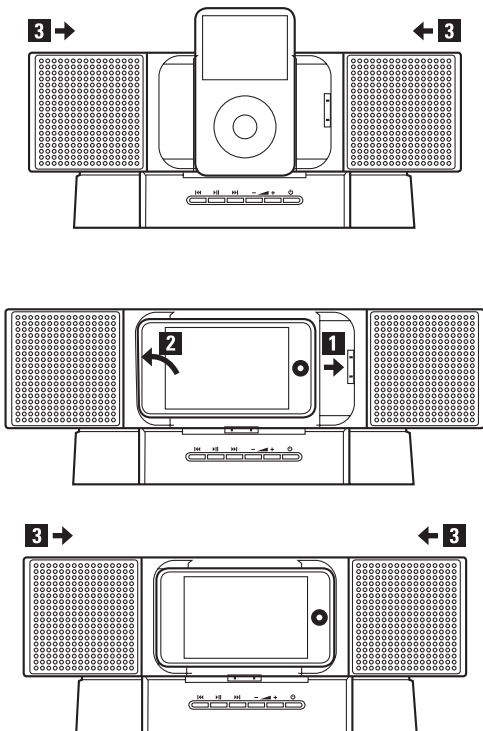

2. Käytä muille MP3-soittimille, kuten iPod shufflelle, CD-soittimille jne. aktiivikaiutinten takana olevaa Line-in-liitintä.

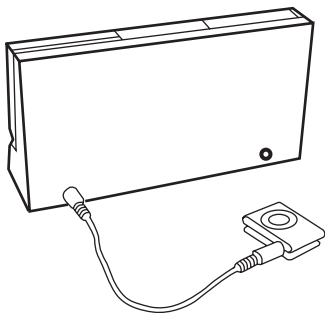

3. „AS-801“-aktiivikaiutinten käyttö paristoilla: Paristolokero on laitteen pohjassa. Aseta 4 „AA“-paristoa (eivät mukana). Huomautus: Lataustoiminto ei ole käytössä paristoja käytettäessä. Paristojen keskimääräinen käyttöaika on noin 6 tuntia soittoaikaa.

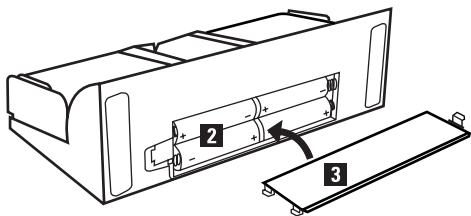
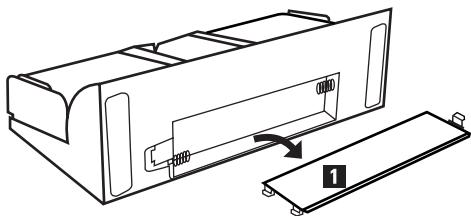

Tekniset tiedot:

Vahvistimen taajuusalue: 380 - 20.000 Hz
 Särökerroin: 3 % THD+n
 Vahvistimen teho: 2 x 130 mW
 Verkkoalaite: 5 V/2000 mA
 Virrantuonti: 4 x AA (eivät sisälly toimitukseen)
 Paino: 400 g

PL Instrukcja obsługi

Głośniki stereo »AS-801«

Zawartość opakowania

- Aktywne głośniki AS801
- Pilot
- Adapter zmiany napięcia
- Kabel audio
- Instrukcja obsługi

Aktywne głośniki AS-801

Widok z przodu

- Pilot na podczerwień
- Wtyk 30-pin (poziomo)
- Wtyk 30-pin (pionowo)

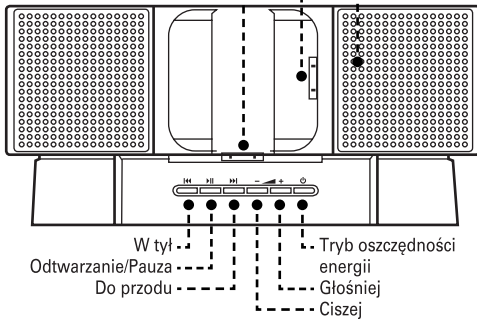

UWAGA: Przyciski „W tył”, „Odtwarzanie/Pauza” i „Do przodu” funkcjonują jedynie w trybie muzyki.

Widok z tyłu

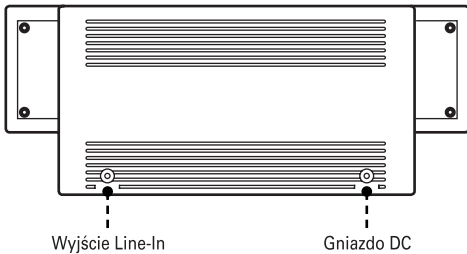

Widok z dołu

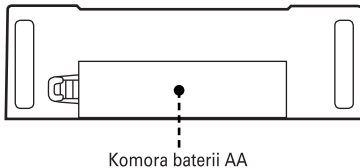

Pilot



UWAGA: Przyciski „W tył”, „Odtwarzanie/Pauza” i „Do przodu” funkcjonują jedynie w trybie muzyki. Funkcje „odtwarzanie przypadkowe” i „powtórzenie” nie są obsługiwane przez iPod.

Uruchomienie głośników „AS-801”

1. Zasilacz podłączyć do sieci. Przycisnąć klawisz Włącz/Wyłącz, aby uruchomić urządzenie. Rozsunąć głośniki, tak aby stacja dokująca była dostępna. iPod umieścić w stacji dokującej. iPod touch można umieścić w pozycji poziomej lub pionowej. W przypadku innych modeli iPod możliwe jest tylko pionowe umieszczenie. Przsunąć głośniki do iPod'a.

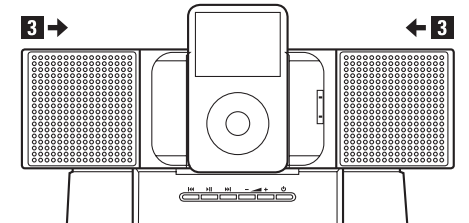
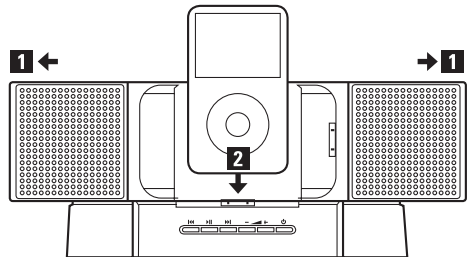

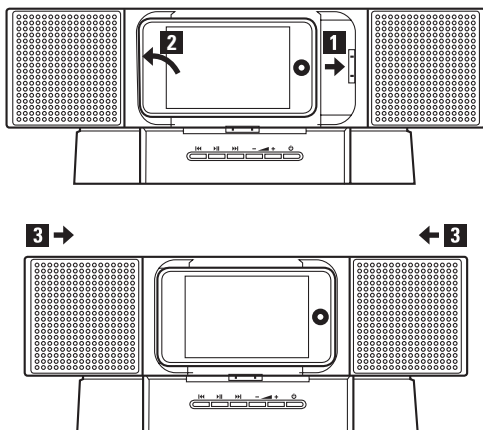

2. W przypadku innych odtwarzaczy MP3 jak, np: iPod shuffle lub odtwarzacz CD należy użyć wejścia Line-In znajdującego się z tyłu urządzenia.

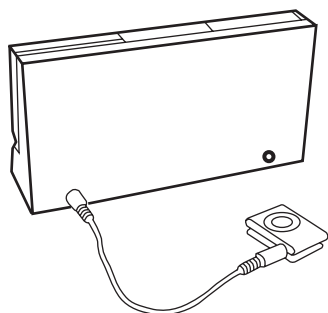

3. Użyjcie głośników „AS-801” z bateriami: Komora baterii znajduje się na spodzie urządzenia. W komorze należy umieścić 4 baterie AA-(Mignon-); (nie są dołączone do zestawu).

UWAGA! W przypadku zasilania na baterie funkcja ładowania iPod jest wyłączona. Czas pracy urządzenia na bateriach wynosi 6 godz.

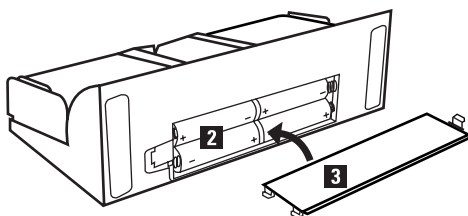
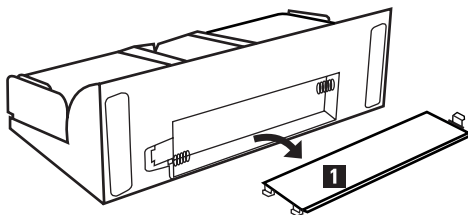

Dane techniczne

Zakres częstotliwości wzmacniacza: 380 – 20.000 Hz

Współczynnik zakłóceń: 3% THD+n

Wzmocnienie: 2x 130 mW

Zasilacz: 5 V/2000 mA

Zasilanie: 4x AA (akumulatory nie są dołączone do zestawu)

Waga: 400 g

H Használati útmutató

Sztereó hangszóró »AS-801«

A csomag tartalma

- Aktív hangszóró AS-801
- Távszabályzó
- Váltóáramú adapter
- Audiókábel
- Mellékelt használati útmutató

Az „AS-801” aktív hangszóró részegységei

Előlap

- Infravörös a távszabályzó jeléhez
- 30-pól. dugasz (horizontális)
- 30-pól. dugasz (vertikális)

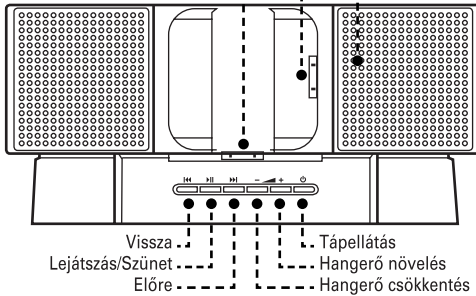

Megjegyzés

A „Vissza”, „Lejátszás/Szünet” és „Előre” funkciók csak „Zene-mód”-ban működnek.

Hátoldal

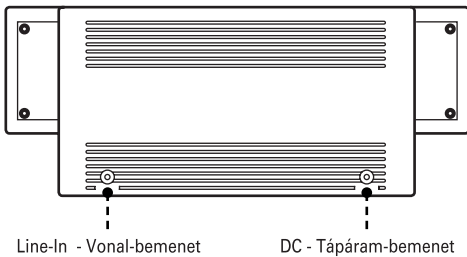

Alja

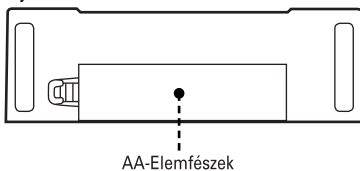

A távszabályzó részegységei

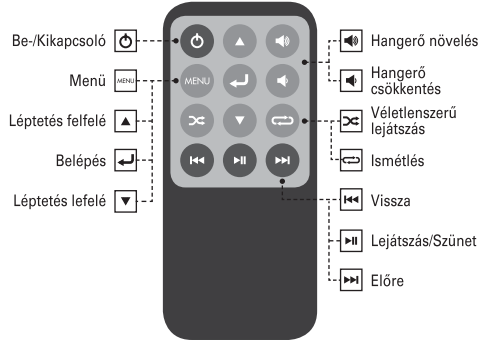

Megjegyzés

A „Vissza”, „Lejátszás/Szünet” és „Előre” funkciók csak „Zene-mód”-ban működnek.

A „Véletlenszerű lejátszás” és az „Ismétlés” mód az iPod használatnál nem támogatott.

Az „AS-801” aktív hangszóró alkalmazása

1. Csatlakoztassa a tápegység dugaszát egy fali konnektorból. Nyomja meg a Be-/Kikapcsolót, hogy a készülék bekapcsolt állapotba kerüljön. Tolja szét a két hangszórót, hogy mindkét csatlakozás hozzáférhető legyen. Tegye bele az iPod-ot a dokkoló állásba. Az iPod-ot úgy helyezze el, hogy horizontálisan is és vertikálisan is hozzáférhető legyen.

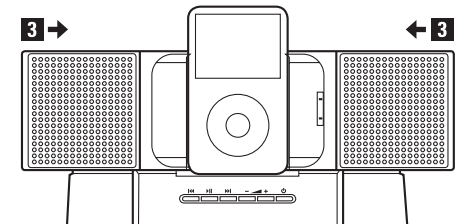
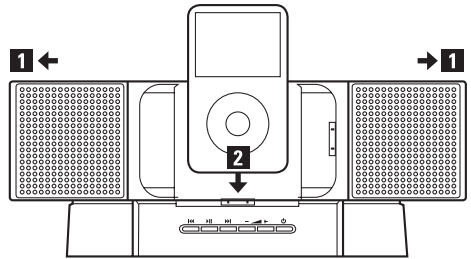

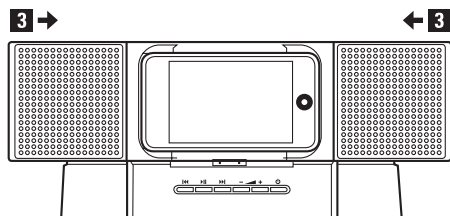
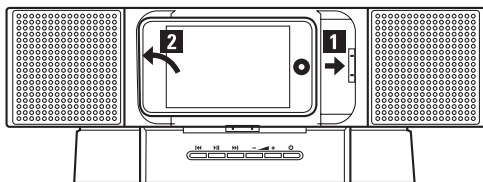

2. A legtöbb iPod-típusnál csak egy vertikális csatlakozási lehetőség van. Tolja el a két hangszórót bal- és jobb-felé az iPod-hoz képest. Az iPod-on kívül – szükség szerint – még további MP3-lejátszót vagy CD-lejátszót is csatlakoztathat az aktív hangszóróhoz, a hátdoldali „Line-In” vonalbemenetre.

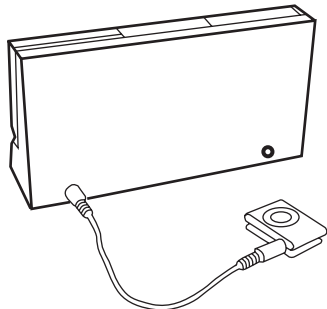

3. Az „AS-801” aktív hangszóró üzemeltetése elemről
Az elemfészek a készülék alján van elhelyezve. Az üzemeltetéshez tegyen bele 4 db AA típ. (Mignon-) elemet (nem tartozék, külön beszerzendő!)

Megjegyzés

Az elemes üzemmódnál deaktiválódik a töltési funkció.
A megszakítás nélküli tartós üzemmódban kb. 6 órán keresztül működőképes a készülék egy garnitúra elemmel.

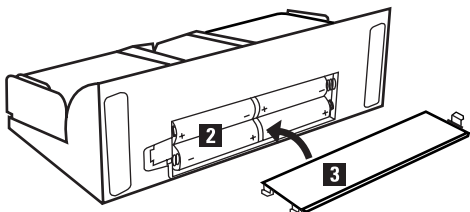
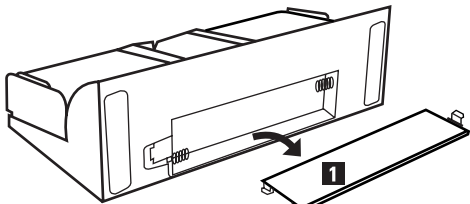

Műszaki adatok

Erősítési frekvenciasávzélesség: 380–20.000 Hz
 Torzítási tényező: 3% THD+n
 Erősítési teljesítmény: 2 x 130 mW
 Tápegység: 5 V/2000 mA
 Tápellátás elemről: 4 db AA-típ. elem (nem tartozék, külön beszerzendő)
 Tömege: 400 g

ČZ Návod k použití

Stereo reproduktor »AS-801«

Obsah balení

- Aktivní reproduktor AS801
- Dálkové ovládání
- Adaptér střídavého proudu
- Audio kabel
- Příložený návod k obsluze

Aktivní reproduktor AS-801 – komponenty

Čelní náhled

Dálkové ovládání s IF přijímačem -

30 pól vidlice (horizontální) -

30 pól vidlice (vertikální) -

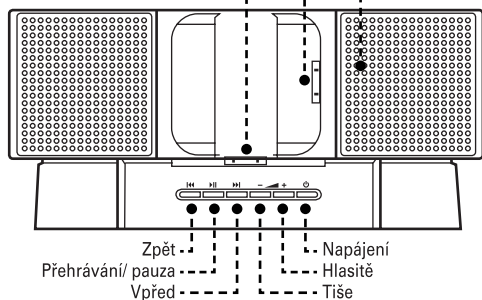

Upozornění: Tlačítka Přehrávání/ pauza a Vpřed jsou funkční pouze v režimu hudby

Náhled zezadu

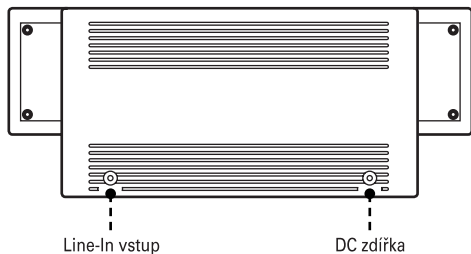

Náhled zespoda

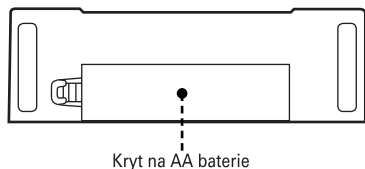

Dálkové ovládání

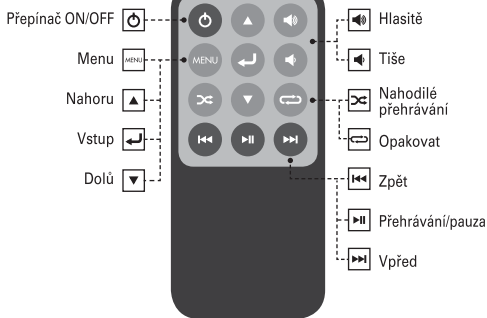

Upozornění: Tlačítka „Přehrávání/ pauza“ a „Vpřed“ jsou funkční pouze v režimu hudby. Funkce „Nahodilě přehrávání“ a „Opakovat“ nejsou iPodem podporovány.

Použití reproduktoru „AS-801“

1. Zapojte síťový zdroj do zásuvky. Stiskněte tlačítko ON/ OFF pro zapnutí. Posuňte oba reproduktory od sebe, aby byly oba dokovací vstupy volně přístupné. Zapojte iPod do dokovací stanice. iPod touch může být zapojen jak horizontálně tak vertikálně. U všech ostatních iPod modelů je možné jen vertikální zapojení. Posuňte oba reproduktory zleva doprava blíže k iPodu.

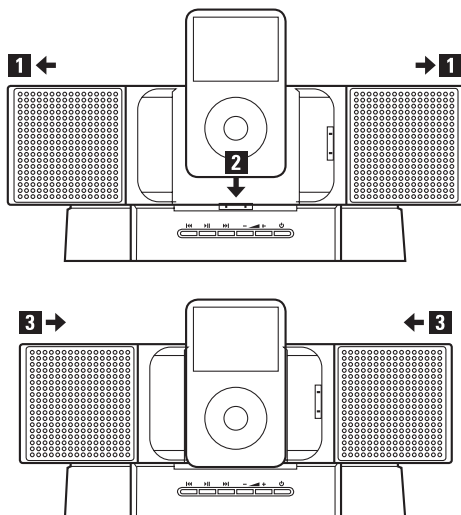

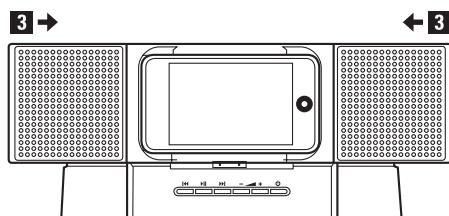
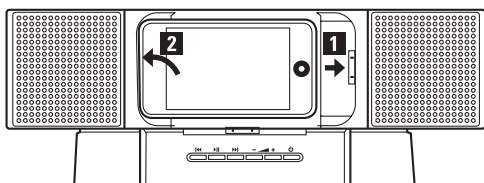

2. U ostatních MP3 přehrávačů jako je iPod shuffle nebo CD přehrávačů použijte k připojení Line In vstup na zadní straně reproduktoru.

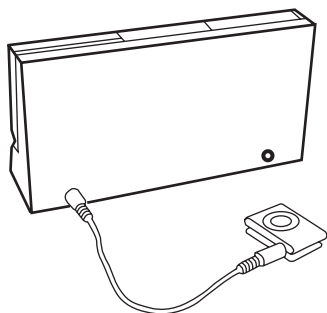

3. Použití reproduktorů „AS-801“ s bateriemi: kryt pro baterie se nachází na spodní straně zařízení. Musíte vložit 4 AA (Mignon) baterie (nejsou součástí balení).
Upozornění: při provozu s bateriemi je funkce nabíjení deaktivována. Při průměrném provozu baterie vydrží cca. 6 hodin.

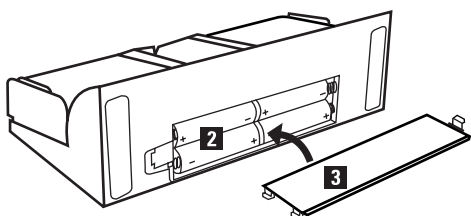
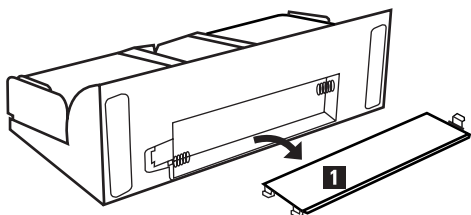

Technická data:

- Zesilovač- frekvenční rozsah: 380–20.000 Hz
- Faktor harmonického zkreslení: 3% THD+n
- Výkon zesilovače: 2 x 130 mW
- Síťový zdroj: 5 V/2000 mA
- Napájení: 4 x AA (nejsou součástí balení)
- Hmotnost: 400 g

SK Návod na použitie

Stereo reproduktor »AS-801«

Obsah balenia

- Aktívny reproduktor AS-801
- Diaľkové ovládanie
- Adaptér striedavého prúdu
- Audio kábel
- Priložený návod k obsluhu

Aktívny reproduktor AS-801 – komponenty

Čelný náhľad

- Diaľkové ovládanie s IF prijímačom
- 30 pól vidlica (horizontálna)
- 30 pól vidlica (vertikálna)

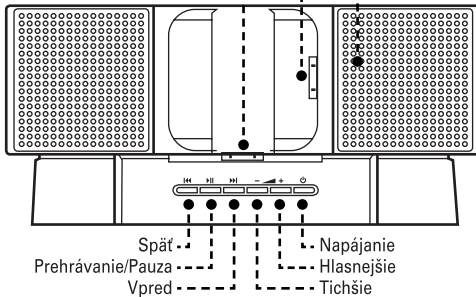

Upozornenie: tlačidlá "Prehrávanie / pauza" a "Vpred" sú funkčné len v režime hudby.

Náhľad zozadu

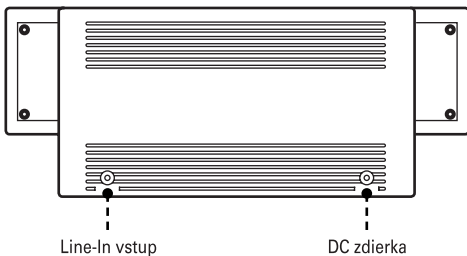

Náhľad zospoda

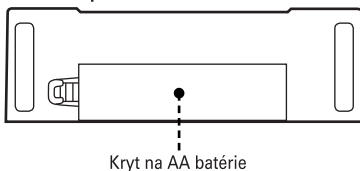

Diaľkové ovládanie

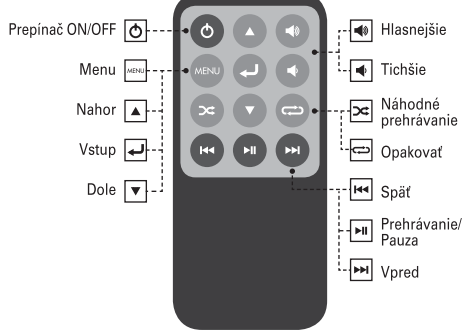

Upozornenie: tlačidlá "Prehrávanie / pauza" a "Vpred" sú funkčné len v režime hudby.
Funkcia "náhodného prehrávania" a "opakovať" nie sú iPodom podporované.

Použitie reproduktora "AS-801"

1. Zapojte sieťový zdroj do zásuvky. Stlačte tlačidlo On / Off pre zapnutie. Posuňte oba reproduktory od seba, aby boli oba dokovacie vstupy voľne prístupné. Zapojte iPod do dokovacej stanice. iPod touch môže byť zapojený aj horizontálne aj vertikálne. Pri všetkých ostatných iPod modeloch je možné len vertikálne zapojenie. Posuňte oba reproduktory zľava doprava k iPodu.

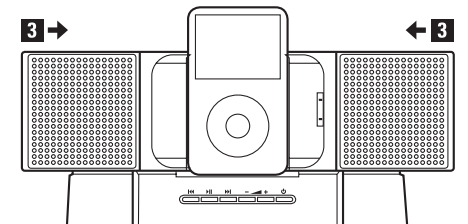
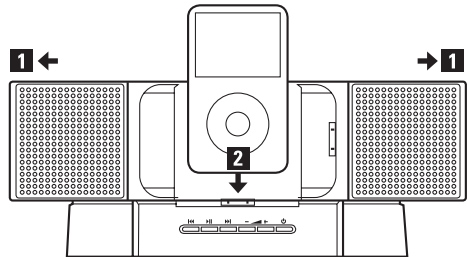

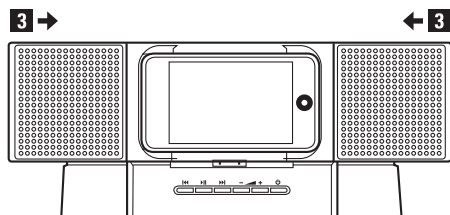
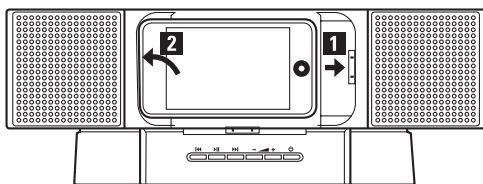

2. Pri ostatných MP3 prehrávačoch ako je iPod Shuffle alebo CD prehrávačoch použite na pripojenie Line In vstup na zadnej strane reproduktorov.

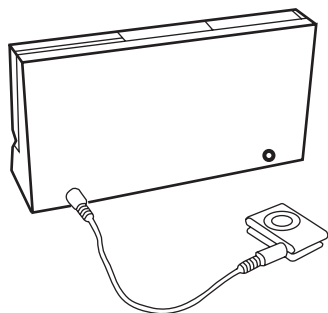

3. Použitie reproduktorov "AS-801" s batériami: kryt pre batérie sa nachádza na spodnej strane zariadenia. Musíte vložiť 4 AA (Mignon) batérie (nie sú súčasťou balenia).
Upozornenie: pri prevádzke s batériami je funkcia nabíjania deaktivovaná. Pri priemernej prevádzke batérie vydržia cca. 6 hodín.

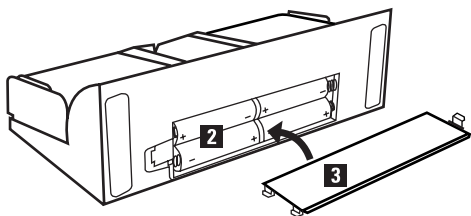
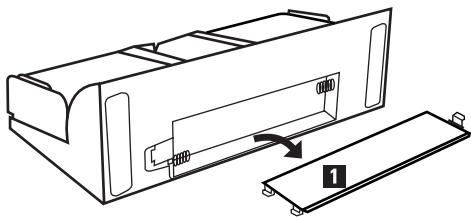

Technická data:

- Zosilovač- frekvenčný rozsah: 380–20.000 Hz
 Faktor harmonického zkreslenia: 3% THD+n
 Výkon zosilovača: 2 x 130 mW
 Sietový zdroj: 5 V/2000 mA
 Napájanie: 4 x AA (nie je súčasťou balenia)
 Hmotnosť: 400 g

Manual de instruções

Altifalantes estéreo »AS-801«

Conteúdos da Embalagem

- Colunas Activas "AS-801"
- Controlo Remoto
- Transformador de CA/CC
- Cabo áudio
- Este Guia do Utilizador

Colunas Activas „AS-801“ Princípios Básicos de Hardware

Vista frontal

Receptor IV do controlo remoto

Conector de 30 pinos (horizontal)

Conector de 30 pinos (vertical)

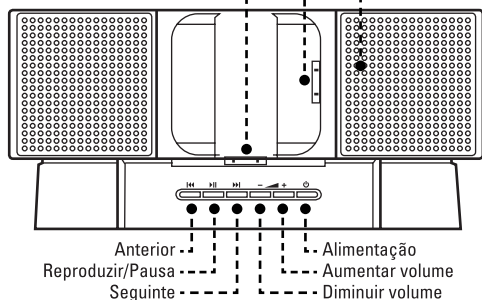

Nota: Os botões Anterior, Reproduzir/Pausa e Seguinte funcionam apenas no modo de música.

Vista traseira

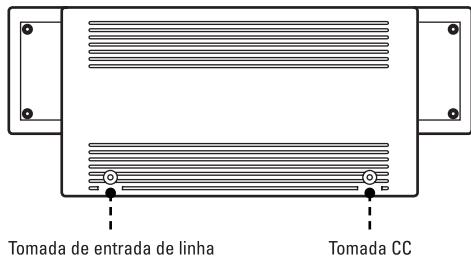

Vista inferior

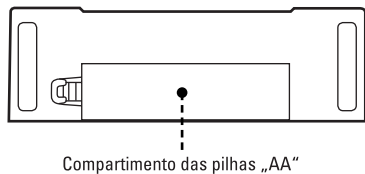

Controlo Remoto

Ligar/Desligar Alimentação



Aumentar volume

Diminuir volume

Reprodução Aleatória

Repetir

Anterior

Reproduzir/Pausa

Seguinte

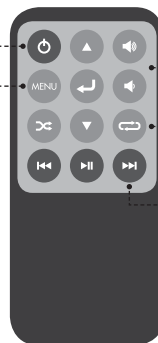

Nota: Os botões Anterior, Reproduzir/Pausa e Seguinte funcionam apenas no modo de música; Reprodução Aleatória e Repetir não são suportados por iPod Touch.

Utilizar a Coluna Activa „AS-801“

1. Ligue o transformador de alimentação da tomada CC à tomada de parede. Carregue no botão Alimentação para ligar a unidade. Faça deslizar ambas as colunas para o lado de modo a deixar visíveis as portas de ancoragem. Proceda à ancoragem do seu iPod: o iPod Touch pode ser ancorado vertical ou horizontalmente, enquanto todos os outros modelos de iPod apenas podem ser ancorados verticalmente. Faça deslizar ambas as colunas no sentido do centro para fixar e manter o iPod no devido lugar.

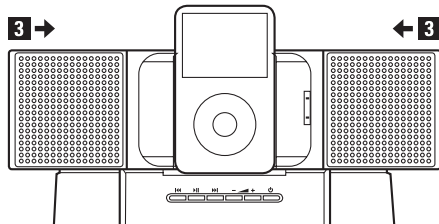
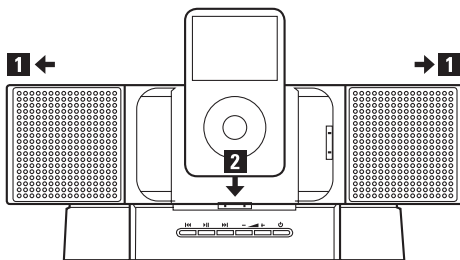

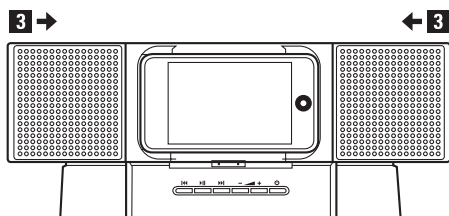
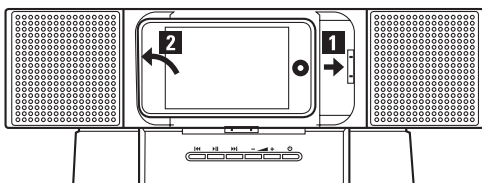

2. No caso dos outros leitores de MP3, assim como de reprodução aleatória de iPod, leitor de CD, etc., utilize a tomada de entrada de linha na parte traseira das Colunas Activas.

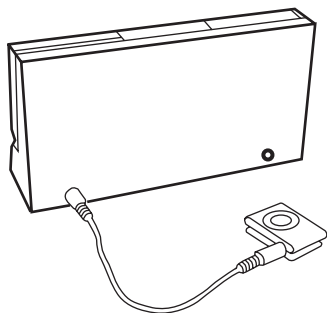

3. Utilizar as Colunas Activas „AS-801“ com pilhas: O compartimento das pilhas está localizado na parte inferior da unidade. Instale 4 pilhas „AA“ (não incluídas).
Nota: A função de carregamento é desactivada durante a utilização com pilhas. A duração média das pilhas é de cerca de 6 horas de reprodução.

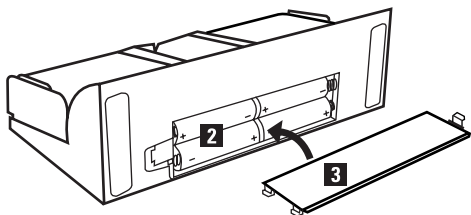
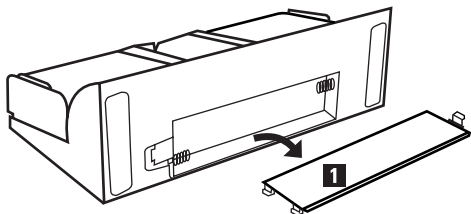

Dados técnicos:

- Intervalo de frequência do amplificador: 380–20.000 Hz
Factor de distorção: 3% THD+n
Potência do amplificador: 2 x 130 mW
Fonte de alimentação: 5 V/2000 mA
Alimentação de tensão: 4 x AA (não incluídas no material fornecido)
Peso: 400 g

Громкоговоритель «AS-801», стерео

Содержимое комплекта

- активные громкоговорители «AS-801»
- пульт дистанционного управления
- блок питания
- аудио-кабель
- инструкция

Узлы блока активных громкоговорителей «AS-801»

Передняя панель

- ИК-датчик дистанционного управления
- 30-контактный разъем (горизонтальный)
- 30-контактный разъем (вертикальный)

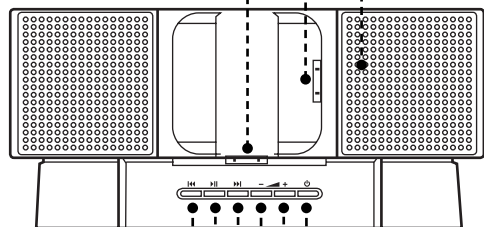

- Предыдущий
- Воспроизведение/пауза
- Следующий
- ВКЛ/ВЫКЛ
- Увеличить громкость
- Уменьшить громкость

Примечание. Кнопки ПРЕДЫДУЩИЙ, СЛЕДУЮЩИЙ и ВОСПРОИЗВЕДЕНИЕ/ПАУЗА функционируют только в режиме прослушивания музыки.

Задняя панель

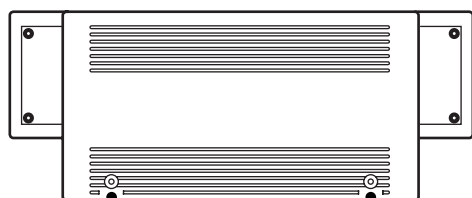

Разъем линейного входа

Разъем питания (пост. ток)

Нижняя панель

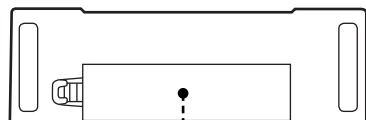

Разъем для батарей AA

Пульт дистанционного управления



Примечание. Кнопки ПРЕДЫДУЩИЙ, СЛЕДУЮЩИЙ и ВОСПРОИЗВЕДЕНИЕ/ПАУЗА функционируют только в режиме прослушивания музыки. Проигрыватель iPod touch не поддерживает функции «случайное воспроизведение музыкальных файлов» и «повтор».

Эксплуатация системы громкоговорителей «AS-801»

1. Подключите блок питания к розетке электросети и к разьему питания громкоговорителей. Чтобы включить питания, нажмите кнопку ПИТАНИЕ. Раздвиньте громкоговорители в стороны, чтобы открыть приемные отсеки. Установите iPod. iPod touch можно устанавливать вертикально и горизонтально. Остальные модели iPod устанавливаются только вертикально. Сдвиньте громкоговорители к центру для удержания iPod на месте.

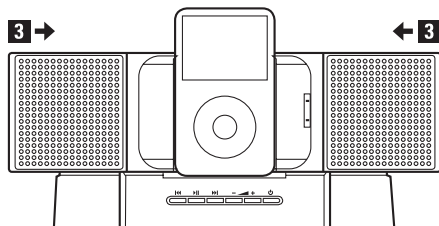
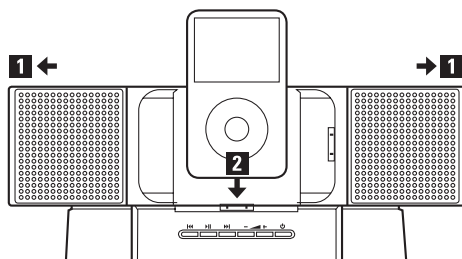

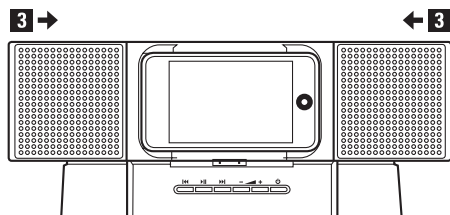
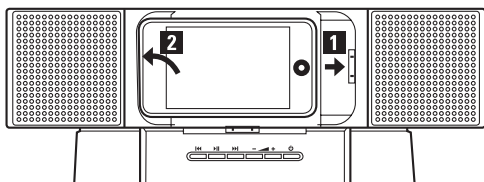

2. Другие проигрыватели MP3 (iPod shuffle, проигрыватели CD-дисков и т.д) подключаются к разьему линейного входа, расположенному на задней панели блока громкоговорителей.

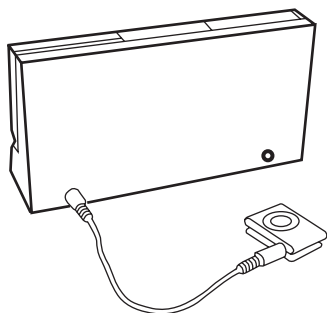

3. Загрузка батарей. Отсек батарей находится на нижней панели блока громкоговорителей. Вставьте 4 батареи AA (в комплект не входят).
Примечание. При использовании батарей функция загрузки отключена. Средняя продолжительность воспроизведения при питании от батарей - 6 часов.

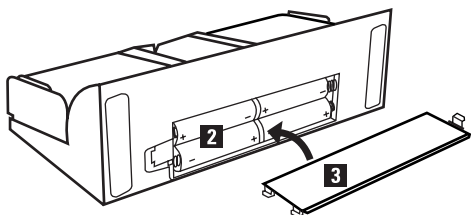
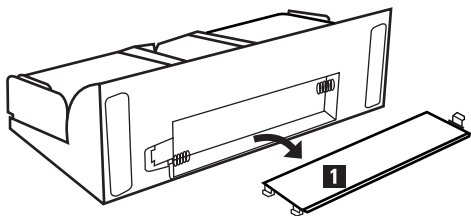

Технические характеристики

Диапазон частот усиления: 380–20000 Гц
 Коэф. нелинейных искажений: 3% THD+n
 Мощность усиления: 2 x 130 мВт
 Блок питания: 5 В/2000 мА
 Питание: 4 x AA (в комплект не входят)
 Вес: 400 г

Stereo hoparlör „AS-801“

Paketin içeriği

- Aktif hoparlörler „AS-801“
- Uzaktan kumanda
- AC/DC adaptörü
- Ses kablosu
- Bu kullanım kılavuzu

Aktif Hoparlörler „AS-801“ Temel Donanımlar Önden görünüşü

- Uzaktan kumandanın IR alıcısı
- 30 pin soket (yatay)
- 30 pin soket (dikey)

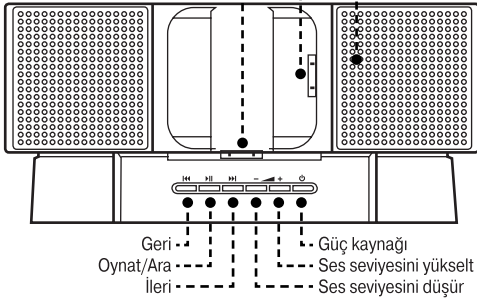

Not: Geri, Oynat/Ara ve İleri tuşları sadece müzik modunda çalışır.

Arkadan görünüşü

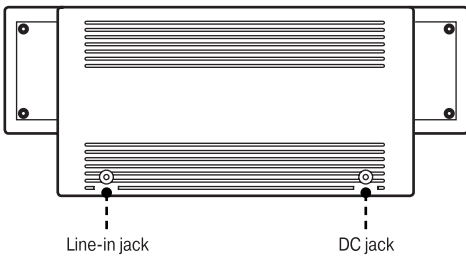

Alttan görünüşü

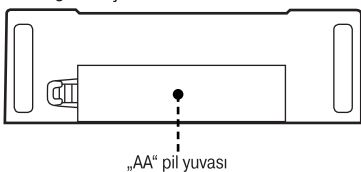

Uzaktan kumanda

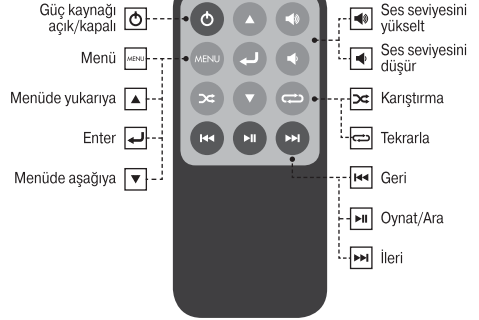

Not: Geri, Oynat/Ara ve İleri tuşları sadece müzik modunda çalışır; Karıştırma ve tekrarla iPod touch tarafından desteklenmez.

Aktif hoparlör „AS-801“ın kullanımı

1. Güç kaynağı adaptörünü DC jack'inden duvar çıkışına bağlayın. Cihazı açmak için güç kaynağı tuşuna basın. Kenetleme girişlerini açığa çıkartmak için hoparlörleri yana kaydırın. iPod'u kenetleyin: iPod touch dikey veya yatay olarak takılabilir, diğer tüm iPod modelleri ise sadece dikey olarak takılabilir. iPod'u yerinde tutmak ve emniyete almak için, her iki hoparlörü ortaya doğru kaydırın.

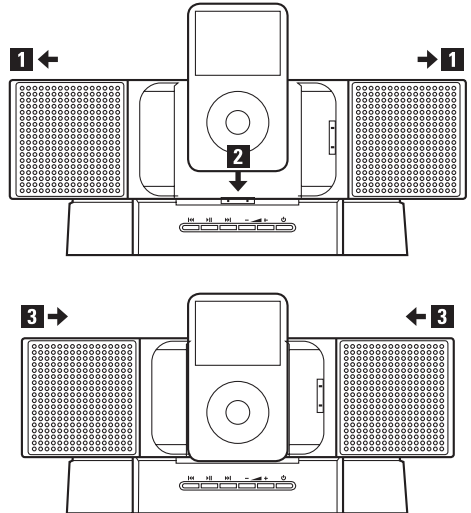

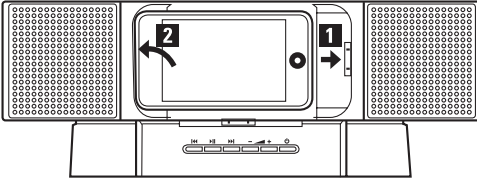

3. Verwendung des Aktivlautsprechers „AS-801“ mit Batterien: Das Batteriefach befindet sich auf der Geräteunterseite. Sie müssen 4 AA-(Mignon-)Batterien einlegen (nicht im Lieferumfang).

Hinweis: Im Batteriebetrieb ist die Ladefunktion deaktiviert. Die durchschnittliche Betriebsdauer der Batterien beträgt ca. 6 Stunden.

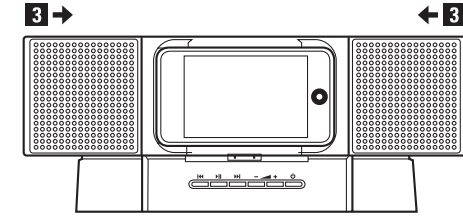
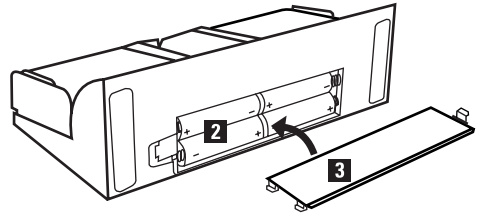
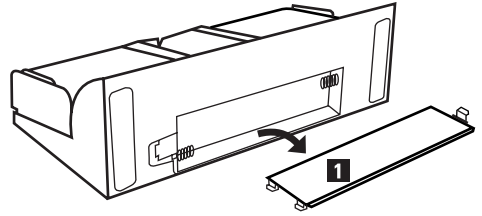

2. iPod shuffle, CD çalar vb. diğer tüm MP3 çalarlarda, aktif hoparlörlerin arkasındaki Line-in girişi kullanılmalıdır.

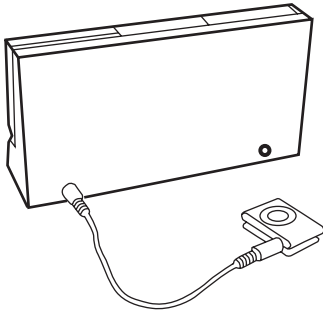

Teknik Veriler:

Yükseltici frekans aralığı: 380–20.000 Hz

Distorsiyon faktörü: %3 THD+n

Yükseltici gücü: 2 x 130 mW

Şebeke adaptörü: 5 V/2000 mA

Akım beslemesi: 4 x AA (teslimat içeriğine dahil değildir)

Ağırlık: 400 g



hama[®]

Hama GmbH & Co KG
D-86651 Monheim/Germany
www.hama.com