

WIFI WEATHER STATION with Outdoor Sensor

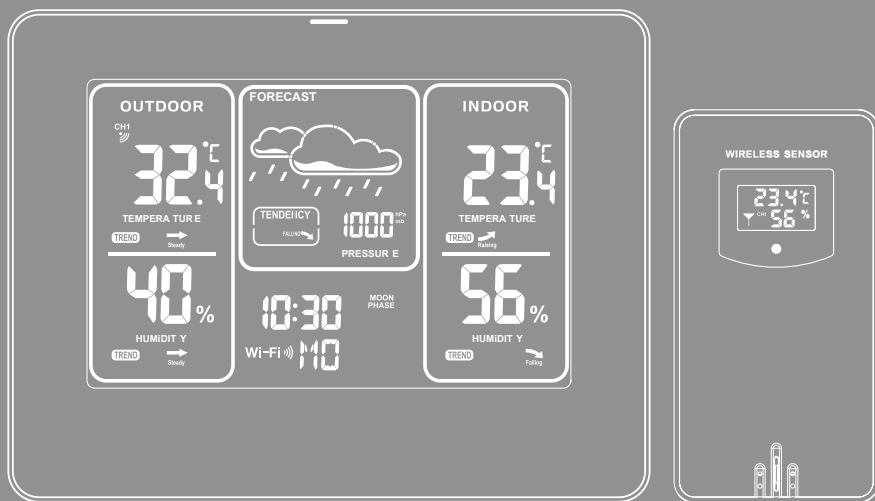

Link to App



<https://link.hama.com/app/smart-home>

Thank you for choosing a Hama product.

Take your time and read the following instructions and information completely. Please keep these instructions in a safe place for future reference. If you sell the device, please pass these operating instructions on to the new owner.

1. Explanation of warning symbols and notes

Risk of electric shock

This symbol indicates a risk of electric shock from touching uninsulated product parts that may carry hazardous voltage.

Warning

This symbol is used to indicate safety instructions or to draw your attention to specific hazards and risks.

Note

This symbol is used to indicate additional information or important notes.

2. Safety instructions

- The product is intended for private, non-commercial use only.
- Use the product only for the intended purpose.
- Protect the product from dirt, moisture and overheating and use it in dry rooms only.
- The product is intended only for use inside buildings.
- Only use the article under moderate climatic conditions.
- As with all electrical products, this device should be kept out of the reach of children.
- Do not operate the product outside the power limits given in the specifications.
- Do not use the product in areas in which electronic products are not permitted.
- Do not use the product in a damp environment and avoid splashing water.
- Do not drop the product and do not expose it to any major shocks.
- Do not modify the product in any way. Doing so voids the warranty.
- Keep the packaging material out of the reach of children due to the risk of suffocation.
- Dispose of packaging material immediately in accordance with the locally applicable regulations.
- Route all cables so there is no risk of tripping.
- Do not bend or crush the cable.
- Always pull directly on the plug when disconnecting the cable, never on the cable itself.
- Do not use the product in the immediate vicinity of heaters, other heat sources or in direct sunlight.
- Do not place the product near interference fields, metal frames, computers, TVs, etc. Electronic devices and window frames can negatively affect the product's functionality.

Risk of electric shock

- Do not open the device or continue to operate it if it becomes damaged.
- Do not use the product if the AC adapter, the adapter cable or the mains cable are damaged.
- Do not attempt to service or repair the product yourself. Leave any and all service work to qualified experts.

3. Package contents

- 1x weather station with power supply unit
- 1x quick start guide
- 1x outdoor sensor

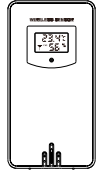
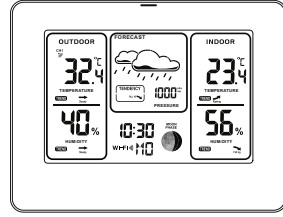

4. Controls and displays

4.1 Weather station controls

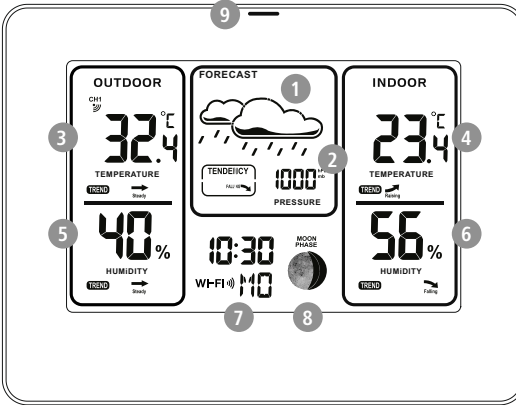

Weather station front	
1	Weather forecast
2	Air pressure
3	Outdoor temperature
4	Indoor temperature
5	Ambient humidity outdoors
6	Ambient humidity
7	Time / calendar
8	Phase of the moon
9	WiFi LED

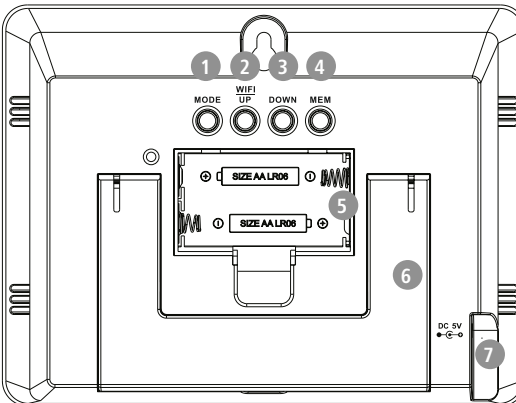

Weather station back	
1	[MODE] button
2	[UP/ WiFi] button
3	[DOWN] button
4	[MEM] button
5	Battery compartment
6	Setup frame
7	Power supply unit socket





4.2 Outdoor sensor controls

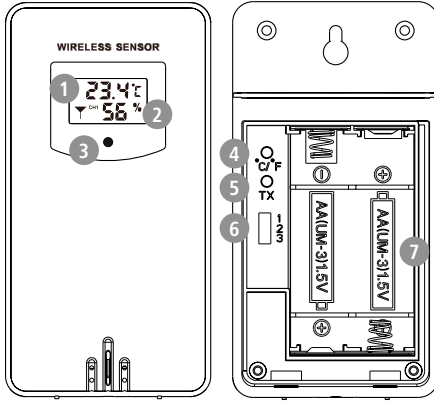

Outdoor sensor	
1	LCD display - Temperature
2	LCD display - Humidity
3	Indicator light
4	°C/°F button
5	TX button
6	Channel selection
7	Battery compartment



5. Getting started

5.1 Inserting / changing the batteries

Warning - Batteries

- When inserting batteries, note the correct polarity (+ and - markings) and insert the batteries accordingly. Failure to do so could result in the batteries leaking or exploding.
 - Only use batteries (or rechargeable batteries) that match the specified type.
 - Before you insert the batteries, clean the battery contacts and the polarity contacts.
 - Do not allow children to change batteries without supervision.
 - Do not mix old and new batteries, or batteries of different types or from different manufacturers.
 - Remove the batteries from products that are not being used for an extended period (unless these are being kept ready for an emergency).
 - Do not short-circuit batteries.
 - Do not charge batteries.
 - Do not burn batteries.
 - Keep batteries out of the reach of children.
 - Never open, damage or swallow batteries or allow them to enter the environment. They can contain toxic, environmentally harmful heavy metals.
 - Remove spent batteries from the product and dispose of them without delay.
 - Avoid storing, charging and using in extreme temperatures and at extremely low atmospheric pressures (such as at high altitudes).
- Remove the battery cover on the back of the outdoor sensor and on the weather station.

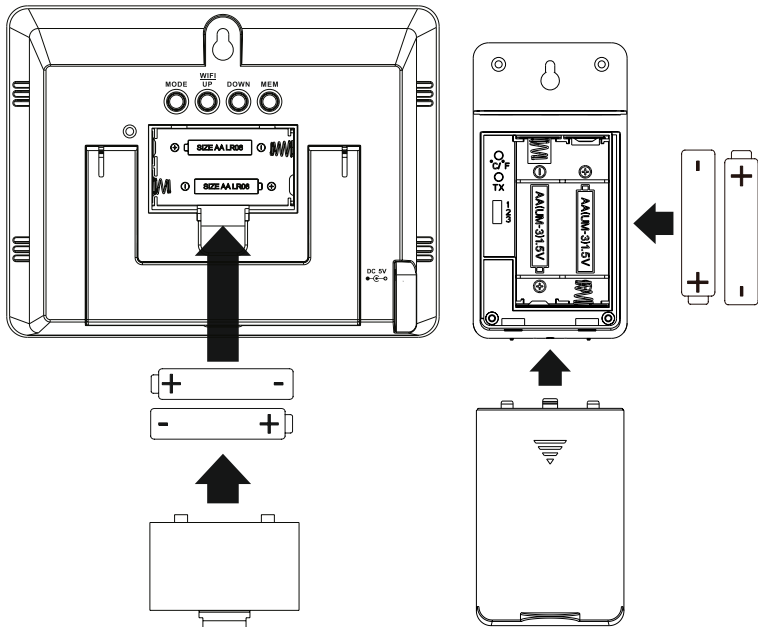

- Remove the spent batteries and dispose of them if required. Insert two new type AA batteries into the weather station and the outdoor sensor. Take care to ensure the correct polarity as shown in the diagram in the battery compartment.
- In the outdoor sensor's battery compartment, press the channel selector switch to set the correct channel. Using the Down button on the weather station, select the same channel you have selected on your outdoor sensor.
- The channel connection display for the top left outdoor sensor in the "Outdoor" section of the weather station now flashes for around 3 minutes until the weather station adopts the measurement data from the outdoor sensor.
- Close the battery compartment by reattaching the covers to the rear of the weather station and the rear of the sensor.



5.2 Installing the app

- Download the "Hama Smart Home " app using the QR code and install it.



[https://link.hama.com/
app/smart-home](https://link.hama.com/app/smart-home)

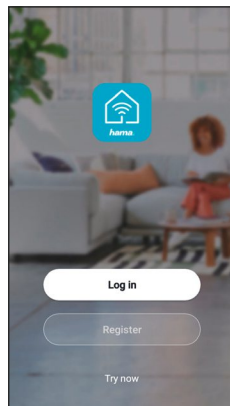

Warning



- Only operate the product from an approved socket that is connected to the public power supply. The socket must be installed close to the product and must be easily accessible.
- Disconnect the product from the power supply using the On/Off switch – if this is not available, unplug the power cord from the socket.
- If using a multi-socket power strip, make sure that the total power consumption of all connected devices does not exceed the power strip's maximum throughput rating.
- If you will not be using the product for a prolonged period, disconnect it from mains power.



5.3 Integrating devices into the Hama Smart Home app

- Ensure that the weather station is connected to the power supply and that the WiFi symbol below the time display is flashing.
- When the weather station is switched on for the first time, the Pairing indicator appears below the time display. If this is not the case, press and hold the WiFi button for approx. 5 seconds.

- 1 • Open the app and select "My home" at the bottom left-hand edge of the screen.
 - Then tap the "+" at the top right-hand edge of the screen and select the category "Weather station".
 - Now select your WiFi network and enter your password.
 - Check the box in the "Next step" and click NEXT. Your device is now connected.

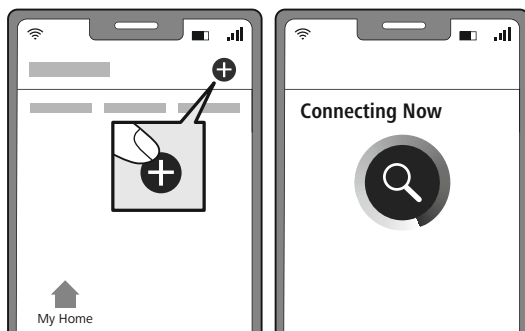

- 2 • Once pairing is complete, the APP automatically returns to the product's main screen. The weather station now automatically updates the network time, reports the air pressure, the indoor temperature and humidity and temperature and ambient humidity of the outdoor channel. In the final step, you can assign a name to the weather station.

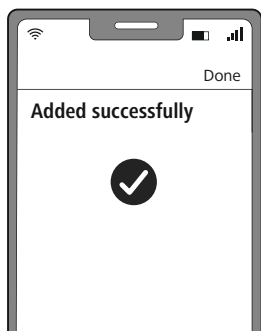

- 3 • Click on "Done" to complete the process.

Note

A detailed description of the **Hama Smart Home App** and its full scope of functions can be found in our App Guide at:



www.hama.com ⇒ Article Number ⇒ Downloads ⇒ App Operating Instructions





If the previously described method for integrating the fan does not work, there is the option of connecting the device via access point (AP mode).

- 1 • In the first step, the WiFi indicator below the time must flash slowly. If this is not the case, press and hold the WiFi button for approx. 5 seconds.
 - If the pairing process fails, you can try it again a few times. If this does not work, press the "WIFI UP" button once. The display changes to "02 AP and WIFI".
 - "AP" flashes on the display and the WiFi indicator flashes once every 3 seconds.
 - Now proceed in the same way as described before. Before you tick "Next step", select AP mode in the top right-hand corner.
 - The following screen appears:

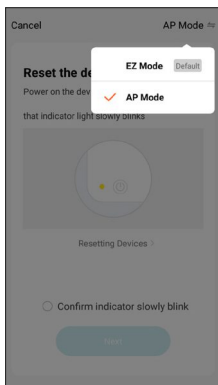

- 2 • Now tick the next step, click Next and select "Connect now" on the next screen. In the WLAN network overview, select the network with the name SmartLife_XXXX.

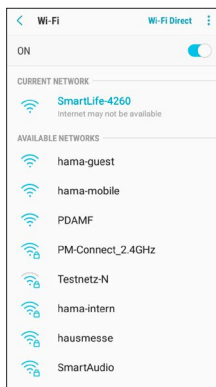
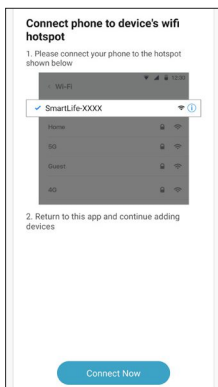

- 3 • You can ignore any error message that you are currently not connected to the Internet and then return to the Hama Smart Home . Your weather station is now connected.



- The weather station may display the previously collected data in the app. Click the graph icon at the bottom left to call up the interface for collected data.
- To change the weather station's basic settings, click the gearwheel symbol at the bottom right.

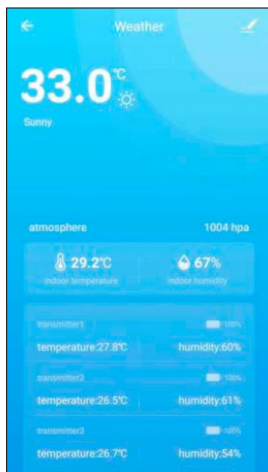

Main interface

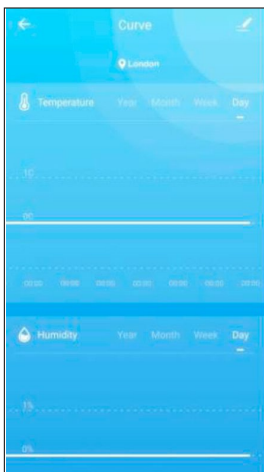

Progress display

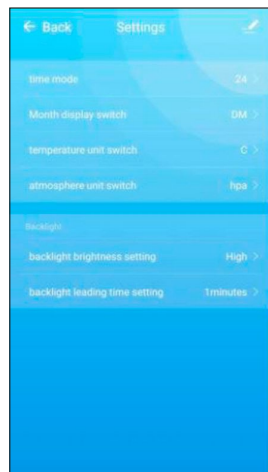

Setting mask

6. Data transfer of the outdoor sensor

- If the base station successfully receives signals from the wireless sensor, the temperature and ambient humidity are shown in the OUTDOOR column on the base station.
- Press the "Down" button to ensure that your weather station is showing the same radio channel as the one set on you outdoor sensor.
- If the base station was unable to receive any transmissions from the outdoor sensor ("--" on the display), press and hold the DOWN button for approx. 3 seconds to receive the data again. The outdoor temperature shows an animation of the HF antenna symbol. The base station receives the radio signal from the outdoor sensor again.



6.1 Extended usage options with scenarios

Scenarios and automated sequences that can be created in the app allow various combination options and usage options for these products, depending on the SmartHome products in your home.

Programming is always carried out via the app (see Section 4 of the App Guide) and will be offered / suggested to you on an individual basis.

Standard usage option



Extended usage option

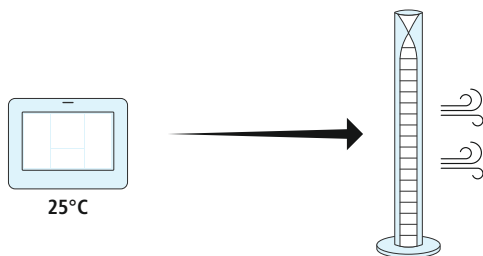



7. Weather station settings

7.1 Manual time setting

- Press the "MODE" button to toggle between the time / seconds and time / weekday displays.
- Press and hold the "MODE" button for around 2 seconds. The 12/24-hour mode display starts to flash. Use the WiFi/Up button or DOWN button to select the required mode.
- Press "MODE" to confirm the previous setting. The time zone starts to flash. Now press the WiFi/UP button and the DOWN button to set the correct time zone.
- Press "MODE" to confirm the previous setting. The hour display starts to flash. Now press the WiFi/UP button and the Down button to set the correct hour.
- Press "MODE" to confirm the previous setting. The minute display starts to flash. Use the WiFi/UP and Down button to set the correct minute.
- Press the "MODE" button to confirm the previous setting. The display for the "Month and date" icon starts to flash. Press the WiFi UP and DOWN button again to set the date display to month / day or day / month.
- Press the "MODE" button to confirm the setting. The year display 2016 starts to flash. Press the WiFi-Up and DOWN button to set the correct year.
- Press the "MODE" button to confirm the previous setting. The month display starts to flash. Now use the WiFi Up and "DOWN" button to set the correct month.
- Press the "MODE" button to confirm the setting. The date display starts to flash. Now select the WiFi UP and Down button to set the correct date.
- Select the "MODE" button to confirm the setting. The language selection for the weekday indicator starts to flash. Now use the WiFi UP and DOWN button to select the language for displaying the weekday.

Language	Sunday	Monday	Tuesda y	Wednesda y	Thursda y	Frida y	Saturday
German, GE	SO	MO	DI	MI	DO	FR	SA
English, EN	SU	MO	TU	WE	TH	FRI	SA
French, FR	DI	LU	MA	ME	JE	VEN	SA
Italian, IT	DO	LU	MA	ME	GI	VEN	SA
Spanish, SP	DO	LU	MA	MI	JU	VIE	SA

- Press the "MODE" button to confirm the setting. The temperature display, which is shown in °C by default, now starts to flash. Now select WiFi UP and the Down button to set the temperature in °C or °F.
- Press "MODE" to confirm your setting. The default air pressure value mb / hPa starts to the flash. You can now use the WiFi UP and DOWN button to set the pressure unit to mb/hPa, hPA, inHg or mmHg.
- Press "MODE" to confirm this setting and to end the setting process. Return back to time mode.

Note



- If no buttons are pressed within 20 seconds, the clock automatically switches from setting mode to normal mode.
- The weekdays can be displayed in 7 different languages: English, German, Italian, French, Spanish, Dutch and Danish.



7.2 Phases of the moon

- The weather station has a display that automatically shows the current phase of the moon.

New moon	Waxing half-moon	Half-moon	Waxing full moon	Full moon	Waning full moon	Half-moon	Waning half-moon

7.3 Display of temperature / ambient humidity / air pressure and temperature / ambient humidity trend

- The current indoor temperature / ambient humidity / air pressure and the temperature / ambient humidity trend (indoors) are shown on the LCD display.
- Following successful connection to the outdoor sensor, the weather station can display the outdoor temperature / ambient humidity and the temperature / humidity trend (outdoors).

The following displays may appear:

- The temperature / ambient humidity is rising.
- The temperature / ambient humidity is remaining constant.
- The temperature / ambient humidity is falling.

7.4 Maximum / minimum temperature / relative humidity:

- Press the "MEM" button to toggle between the maximum and minimum temperature and humidity data for indoors and outdoors:
 - Once to display the maximum values for temperature and ambient humidity.
 - Twice to display the minimum values for temperature and ambient humidity.
 - Three times to return to the current values for temperature and ambient humidity.
- Press and hold the MEM button for around 2 seconds to reset the maximum and minimum temperature and ambient humidity. This resets all recorded minimum and maximum data to the values shown currently.

Note

- If the temperature value is below the range that the weather station is able to display, "LL.L" appears.
- If the temperature is above the range that the station is able to display, "HH.H" appears.
- If the battery symbol appears, the batteries should be replaced as soon as possible.

7.5 Frost indicator





If the outdoor temperature is between 1°C and 3°C (or 33.8°F and 37.4°F), the frost symbol flashes in the form of a snowflake.



7.6 The weather forecast

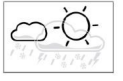
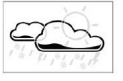

- The weather station calculates a weather forecast for the next approximately 12 hours on the basis of the barometric pressure trend. Of course, this forecast cannot be compared with professional weather services which use satellites and high-performance computers. It does however provide an approximate indicator of the weather developments. Please take the weather forecast from your local weather forecasting service into account along with that of your weather station. If there are differences between the information from the weather station and the local weather forecast, please use the advice from the local weather forecast service as your guide.

The weather station uses the following symbols

					
sunny	slightly cloudy	cloudy	rainy	Heavy rainy	Snowy

The weather station can show the air pressure trend.

You will see the following symbols on the display:

-  The air pressure is rising.
-  The air pressure is remaining constant
-  The air pressure is falling.

7.7 Backlight

- Press the WiFi/UP button to adjust the brightness of the backlight in four stages.
- If you disconnect the product's power supply unit, the device is automatically operated in battery mode. Pressing any button allows you to switch on the weather station's backlight for 8 seconds.

Warning

If used without a power supply unit, the WiFi connection is disconnected automatically.



7.8 A summary of the weather station functions

- Perpetual calendar until 2099
- Days of the week can be set by the user in 7 languages:
English, German, Italian, French, Spanish, Dutch and Danish
- Time in optional 12/24-hour format
- Phase of the moon indicator
- **Air pressure**
Air pressure measuring ranges:
600 hPa / mb to 1100 hPa / mb
17.72 inHg to 32.50 inHg
450.1 mmHg to 825.2 mmHg
- Air pressure is alternatively specified in hPa/mb, inHg or mmHg
- Measuring range for ambient humidity: 20% rH to 95% rH
- **Indoor temperature**
Temperature measuring ranges: -20 °C to 60 °C, 4°F to 140 °F
- Temperature can be displayed in °C or °F
- Minimum / maximum display for ambient humidity and temperature
- The weather forecast works according to the change in air pressure
- Power supply unit: 5.0 V, 1.2 A
- Batteries: 2 x type AA, optional



8. Technical data

Power supply unit	5.0 V, 1.2 A
Batteries	2 x type AA, optional

Wireless outdoor sensor

Measuring ranges for outdoor temperature	-40°C (-40°F) to 70°C (158°F)
Measuring range for ambient humidity	20% rH to 95% rH
Frequency of data transmission	433 MHz
Radio range	max. 60 m outdoors
Batteries	2 x type AA
Protection class	IPX4



9. Care and maintenance

Note



Disconnect the device from the mains before cleaning and during prolonged periods of non-use.

Only clean this product using a lint-free, slightly damp cloth and do not use any harsh cleaners.

10. Warranty disclaimer

Hama GmbH & Co KG assumes no liability and provides no warranty for damage resulting from improper installation/mounting, improper use of the product or from failure to observe the operating instructions and/or safety notes.

11. Service and support

Please contact Hama Product Consulting if you have any questions about this product.

Hotline: +49 9091 502-0 (German/English)

Further support information can be found here: www.hama.com

12. Disposal instructions

Note on environmental protection:



Following the implementation of European Directives 2012/19/EU and 2006/66/EU into the national legal systems, the following applies:

Electrical and electronic devices as well as batteries must not be disposed of with household waste.

Consumers are obliged by law to return electrical and electronic devices as well as batteries to the designated public collection points or to the point of sale at the end of their service life. Detailed information on this topic is defined in the national laws of the respective country. This presence of the above symbol on the product, operating instructions or package indicates that the product is subject to these regulations. By recycling, reusing the materials or other forms of utilising old devices/batteries, you are making an important contribution to protecting our environment.

13. Declaration of conformity



Hama GmbH & Co KG hereby declares that the radio equipment type [00176596] is in compliance with Directive 2014/53/EU. The full text of the EU declaration of conformity is available at the following Internet address:

www.hama.com -> 00176596 -> Downloads.

Frequency band(s)	2.4 GHz
Maximum radio-frequency power transmitted	< 100mW



Vielen Dank, dass Sie sich für ein Hama Produkt entschieden haben!
Nehmen Sie sich Zeit und lesen Sie die folgenden Anweisungen und Hinweise zunächst ganz durch. Bewahren Sie diese Bedienungsanleitung anschließend an einem sicheren Ort auf, um bei Bedarf darin nachschlagen zu können. Sollten Sie das Gerät veräußern, geben Sie diese Bedienungsanleitung an den neuen Eigentümer weiter.

1. Erklärung von Warnsymbolen und Hinweisen

Gefahr eines elektrischen Schlages

Dieses Symbol weist auf eine Berührungsgefahr mit nicht isolierten Teilen des Produktes hin, die möglicherweise eine gefährliche Spannung von solcher Höhe führen, dass die Gefahr eines elektrischen Schlags besteht.

Warnung

Wird verwendet, um Sicherheitshinweise zu kennzeichnen oder um Aufmerksamkeit auf besondere Gefahren und Risiken zu lenken.

Hinweis

Wird verwendet, um zusätzlich Informationen oder wichtige Hinweise zu kennzeichnen.

2. Sicherheitshinweise

- Das Produkt ist für den privaten, nicht-gewerblichen Haushaltsgebrauch vorgesehen.
- Verwenden Sie das Produkt ausschließlich für den dazu vorgesehenen Zweck.
- Schützen Sie das Produkt vor Schmutz, Feuchtigkeit und Überhitzung und verwenden Sie es nur in trockenen Räumen.
- Das Produkt ist nur für den Gebrauch innerhalb von Gebäuden vorgesehen.
- Verwenden Sie den Artikel nur unter moderaten klimatischen Bedingungen.
- Dieses Produkt gehört, wie alle elektrischen Produkte, nicht in Kinderhände!
- Betreiben Sie das Produkt nicht außerhalb seiner in den technischen Daten angegebenen Leistungsgrenzen.
- Benutzen Sie das Produkt nicht in Bereichen, in denen elektronische Produkte nicht erlaubt sind.
- Verwenden Sie das Produkt nicht in einer feuchten Umgebung und vermeiden Sie Spritzwasser.
- Lassen Sie das Produkt nicht fallen und setzen Sie es keinen heftigen Erschütterungen aus.
- Nehmen Sie keine Veränderungen am Produkt vor. Dadurch verlieren Sie jegliche Gewährleistungsansprüche.
- Halten Sie Kinder unbedingt von dem Verpackungsmaterial fern, es besteht Erstickungsgefahr.
- Entsorgen Sie das Verpackungsmaterial sofort gemäß den örtlich gültigen Entsorgungsvorschriften.
- Verlegen Sie alle Kabel so, dass sie keine Stolpergefahr darstellen.
- Knicken und quetschen Sie das Kabel nicht.
- Ziehen Sie zum Entfernen des Kabels direkt am Stecker und niemals am Kabel.
- Betreiben Sie das Produkt nicht in unmittelbarer Nähe der Heizung, anderer Hitzequellen oder in direkter Sonneneinstrahlung.
- Positionieren Sie das Produkt nicht in der Nähe von Störfeldern, Metallrahmen, Computern, Fernsehern, etc. Elektronische Geräte sowie Fensterrahmen beeinträchtigen die Funktion des Produktes negativ.

Gefahr eines elektrischen Schlages

- Öffnen Sie das Produkt nicht und betreiben Sie es bei Beschädigungen nicht weiter.
- Verwenden Sie das Produkt nicht, wenn der AC-Adapter, das Adapterkabel oder die Netzleitung beschädigt sind.
- Versuchen Sie nicht, das Produkt selbst zu warten oder zu reparieren. Überlassen Sie jegliche Wartungsarbeit dem zuständigen Fachpersonal.

3. Packungsinhalt

- 1x Wetterstation mit Netzteil
- 1x Schnellstartanleitung
- 1x Outdoor Sensor

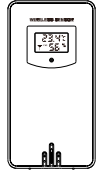
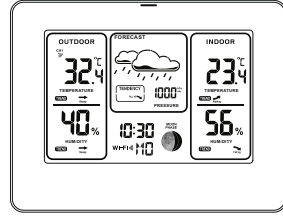

4. Bedienungselemente und Anzeigen

4.1 Bedienungselemente Wetterstation

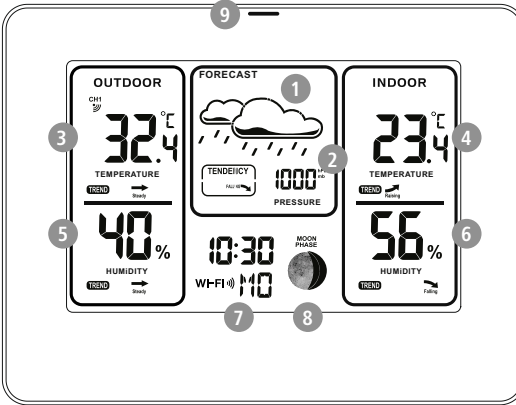

Wetterstation Vorderseite

- | | |
|---|----------------------------|
| 1 | Wettervorhersage |
| 2 | Luftdruck |
| 3 | Außentemperatur |
| 4 | Innentemperatur |
| 5 | Luftfeuchtigkeit im Freien |
| 6 | Raumluftfeuchtigkeit |
| 7 | Zeit / Kalender |
| 8 | Mondphase |
| 9 | WiFi-LED |

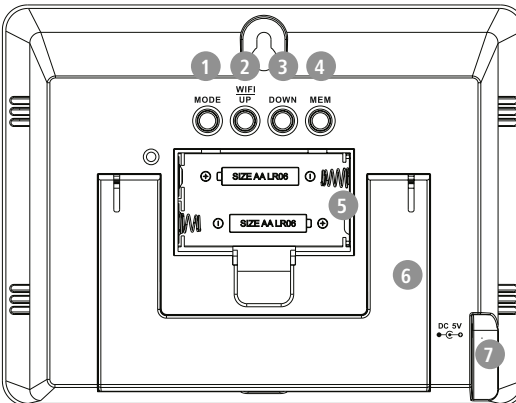

Wetterstation Rückseite

- | | |
|---|------------------|
| 1 | [MODE]-Taste |
| 2 | [UP/ WiFi]-Taste |
| 3 | [DOWN]-Taste |
| 4 | [MEM]-Taste |
| 5 | Batteriefach |
| 6 | Aufstellrahmen |
| 7 | Netzteilbuchse |



4.2 Bedienungselemente Außensensor

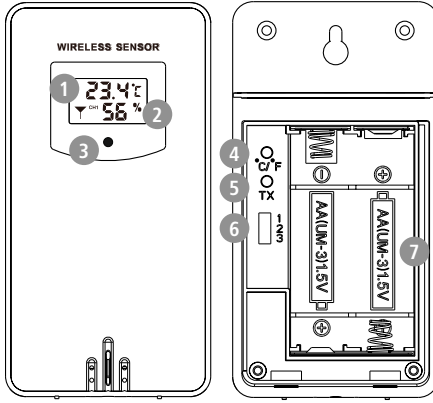

Außensensor	
1	LCD Anzeige - Temperatur
2	LCD Anzeige - Feuchtigkeit
3	Signallicht
4	°C/°F Taste
5	TX-Taste
6	Kanalauswahl
7	Batteriefach



5. Inbetriebnahme

5.1 Batterien einlegen/wechseln

Warnung – Batterien



- Beachten Sie unbedingt die korrekte Polarität (Beschriftung + und -) der Batterien und legen Sie diese entsprechend ein. Bei Nichtbeachtung besteht die Gefahr des Auslaufens oder einer Explosion der Batterien.
- Verwenden Sie ausschließlich Akkus (oder Batterien), die dem angegebenen Typ entsprechen.
- Reinigen Sie vor dem Einlegen der Batterien die Batteriekontakte und die Gegenkontakte.
- Gestatten Sie Kindern nicht ohne Aufsicht das Wechseln von Batterien.
- Mischen Sie alte und neue Batterien nicht, sowie Batterien unterschiedlichen Typs oder Herstellers.
- Entfernen Sie Batterien aus Produkten, die längere Zeit nicht benutzt werden (außer diese werden für einen Notfall bereit gehalten).
- Schließen Sie die Batterien nicht kurz.
- Laden Sie Batterien nicht.
- Werfen Sie Batterien nicht ins Feuer.
- Bewahren Sie Batterien außerhalb der Reichweite von Kindern auf.
- Batterien nie öffnen, beschädigen, verschlucken oder in die Umwelt gelangen lassen. Sie können giftige und umweltschädliche Schwermetalle enthalten.
- Entfernen und entsorgen Sie verbrauchte Batterien unverzüglich aus dem Produkt.
- Vermeiden Sie Lagerung, Laden und Benutzung bei extremen Temperaturen und extrem niedrigem Luftdruck (wie z.B. in großen Höhen).

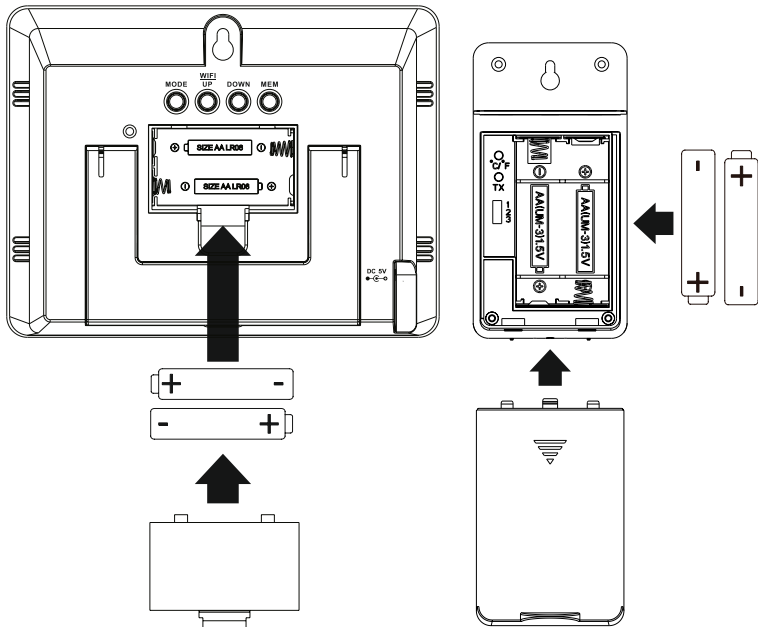

- Nehmen Sie die Batterieabdeckung auf der Rückseite des Außensensors und die der Wetterstation ab.
- Entnehmen und entsorgen Sie ggf. die verbrauchten Batterien. Legen Sie jeweils zwei neue Batterien vom Typ AA in die Wetterstation und in den Außensensor ein. Achten Sie dabei auf korrekte Polarität entsprechend der Zeichnung im Batteriefach.
- Drücken Sie im Batteriefach des Außensensors den Kanalwahlschalter, um den richtigen Kanal einzustellen. Mit der Down-Taste auf der Wetterstation wählen Sie dann den gleichen Kanal aus, den Sie auch auf Ihrem Outdoorsensor ausgewählt haben.
- Die Kanalverbindungsanzeige für den Außensensor links oben im Bereich der Wetterstation "Outdoor" blinkt jetzt für ca. 3 Minuten bis die Wetterstation die Messdaten des Außensensors übernimmt.
- Schließen Sie das Batteriefach, indem Sie die Abdeckungen wieder auf der Rückseite der Wetterstation und auf der Rückseite des Sensors anbringen.



5.2 Installation der App

- Laden Sie die App „Hama Smart Home“ mithilfe des QR-Codes herunter und installieren Sie diese.



[https://link.hama.com/
app/smart-home](https://link.hama.com/app/smart-home)

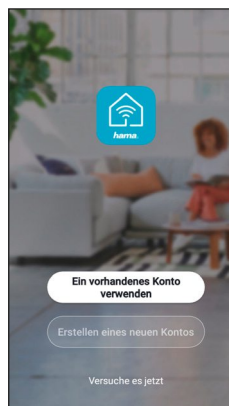

Warnung



- Betreiben Sie das Produkt nur an einer dafür zugelassenen und mit dem öffentlichen Stromnetz verbundenen Steckdose. Die Steckdose muss in der Nähe des Produktes angebracht und leicht zugänglich sein.
- Trennen Sie das Produkt mittels des Ein-/Ausschalters vom Netz – wenn dieser nicht vorhanden ist, ziehen Sie die Netzleitung aus der Steckdose.
- Achten Sie bei Mehrfachsteckdosen darauf, dass die angeschlossenen Verbraucher die zulässige Gesamtleistungsaufnahme nicht überschreiten.
- Trennen Sie das Produkt vom Netz, wenn Sie es längere Zeit nicht benutzen.



5.3 Einbinden von Geräten in die Hama Smart Home App

- Achten Sie darauf, dass die Wetterstation an das Stromnetz angeschlossen ist und das WiFi Symbol unterhalb der Zeitanzeige blinkt.
- Wenn die Wetterstation zum ersten Mal eingeschaltet wird, blinkt die Pairing Anzeige unterhalb der Zeitanzeige. Falls dies nicht der Fall ist, drücken und halten Sie die WiFi-Taste für ca. 5 Sekunden.

- 1 • Öffnen Sie die App und wählen Sie am unteren linken Bildschirmrand „Mein Zuhause“.
 - Berühren Sie anschließend am oberen rechten Bildschirmrand „+“ und wählen Sie die Kategorie „Wetterstation“.
 - Wählen Sie nun Ihr WiFi-Netzwerk aus und geben Sie Ihr Passwort ein.
 - Setzen Sie nun den Haken bei "Nächster Schritt" und klicken Sie auf WEITER. Ihr Gerät wird nun verbunden.



- 2 • Nach Abschluss des Pairings springt die APP automatisch zur Hauptansicht des Produkts. Die Wetterstation aktualisiert nun automatisch die Netzwerkzeit, meldet den Luftdruck, die Innentemperatur und -feuchtigkeit sowie die Temperatur und Luftfeuchtigkeit des Außenkanals. Im letzten Schritt können Sie der Wetterstation noch einen eigenen Namen geben.

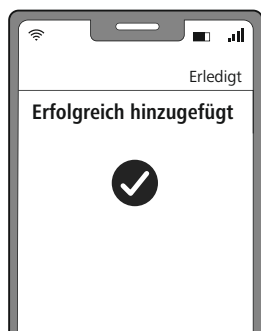

- 3 • Klicken Sie auf "Erledigt", um den Vorgang abzuschließen.

Hinweis

Eine ausführliche Beschreibung der **Hama Smart Home App** und des vollen Funktionsumfangs finden Sie in unserem App-Guide unter:



www.hama.com ⇒ Artikelnummer ⇒ Downloads ⇒ App-Bedienungsanleitung





Falls die vorher beschriebene Methode zur Einbindung des Ventilators nicht funktioniert, gibt es die Möglichkeit, das Gerät per Access Point (AP-Modus) zu verbinden.

1.
 - Im ersten Schritt muss die WiFi-Anzeige unterhalb der Uhrzeit schnell blinken. Wenn dies nicht der Fall ist, drücken und halten Sie die WiFi-Taste für ca. 5 Sekunden.
 - Wenn die Kopplung fehlschlägt, können Sie es noch ein paar Mal versuchen. Bleibt dies erfolglos, drücken Sie bitte einmal die „WIFI-UP-Taste“. Die Anzeige ändert sich zu „02 AP und WIFI“.
 - „AP“ blinkt auf dem Display und die WLAN-Anzeige blinkt einmal alle 3 Sekunden auf.
 - Gehen Sie dann genauso vor wie eben beschrieben. Bevor Sie den Haken bei "Nächster Schritt" setzen, wählen Sie rechts oben den AP-Modus aus.
 - Es wird folgender Bildschirm angezeigt:

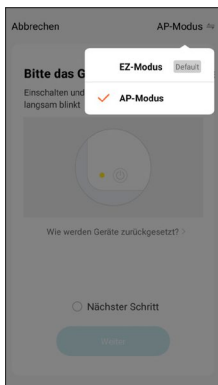

2.
 - Setzen Sie jetzt den Haken bei nächster Schritt, klicken Sie auf Weiter und wählen Sie im nächsten Screen jetzt verbinden. Wählen Sie in der WLAN Netzübersicht das Netz mit dem Namen SmartLife_XXXX aus.



3.
 - Eine eventuelle Fehlermeldung, dass Sie momentan nicht mit dem Internet verbunden sind, können Sie ignorieren und kehren Sie danach in die Hama Smart Home zurück. Ihre Wetterstation wird nun verbunden.



- Die Wetter Station kann in der App die bisher erfassten Daten anzeigen. Klicken Sie auf das Graphensymbol unten links, um die Oberfläche für die erfassten Daten aufzurufen.
- Um die Grundeinstellungen der Wetterstation zu ändern, klicken Sie auf das Zahnradsymbol unten rechts.

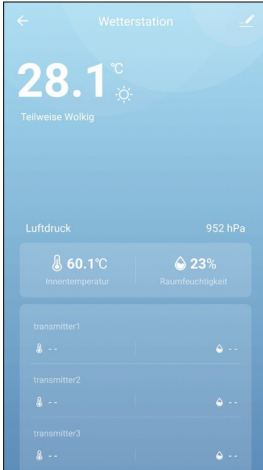

Hauptoberfläche

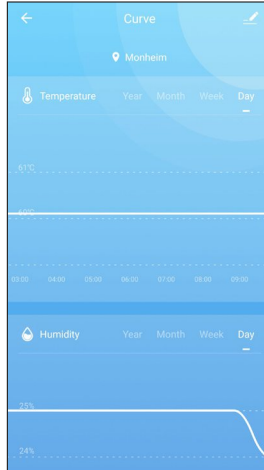

Verlaufsanzeige

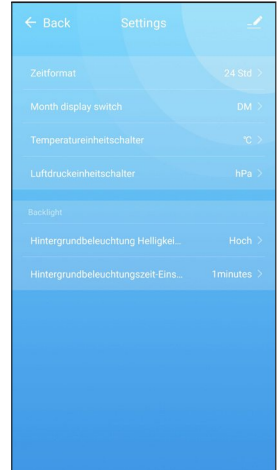

Einstellungsmaske

6. Datenübertragung des Outdoorsensors

- Wenn die Basisstation erfolgreich Signale vom drahtlosen Sensor empfängt, werden Temperatur und Luftfeuchtigkeit in der Spalte OUTDOOR der Basisstation angezeigt.
- Stellen Sie durch Drücken der Taste "Down" sicher, dass Ihre Wetterstation den gleichen Funkkanal anzeigt, wie der, der an Ihrem Außensensor eingestellt ist.
- Wenn die Basisstation keine Übertragung vom Außensensor empfangen konnte („--“ auf der Anzeige), drücken und halten Sie die DOWN-Taste für ca. 3 Sekunden, um die Daten erneut zu empfangen. Die Außentemperatur zeigt eine Animation des HF-Antennensymbols an. Die Basisstation empfängt das Funksignal des Outdoorsensors erneut.



6.1 Erweiterte Nutzungsmöglichkeiten durch Szenen

Durch Szenen und Automationen, die in der App angelegt werden können, ergeben sich je nach vorhandenen SmartHome Produkten in Ihrem Zuhause viele Kombinations- und Nutzungsmöglichkeiten dieser Produkte.

Die Programmierung erfolgt immer über die App (siehe Kapitel 4 des App Guide) und wird Ihnen individuell angeboten/vorgeschlagen.

Standard Nutzungsmöglichkeit



Erweiterte Nutzungsmöglichkeit

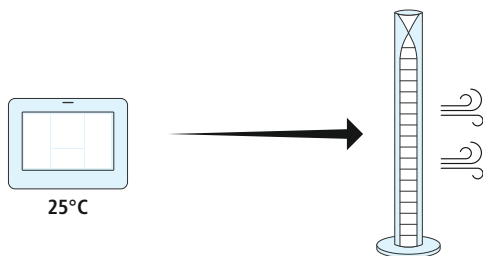



7. Einstellungen der Wetterstation

7.1 Manuelle Zeiteinstellung

- Drücken Sie die Taste "MODE" um zwischen den Anzeigen Uhrzeit/Sekunden und Uhrzeit/Wochentag umzuschalten.
- Drücken und halten Sie die Taste „MODE“ für ca. 2 Sekunden . Die Anzeige des 12/24-Stunden-Modus beginnt zu blinken. Wählen Sie mit der WiFi/Up Taste oder DOWN-Taste den gewünschten Modus.
- Drücken Sie "MODE", um Ihre vorherige Einstellung zu bestätigen. Die Zeitzone beginnt zu blinken. Drücken Sie jetzt die WiFi/UP Taste und die Down-Taste, um die korrekte Zeitzone einzustellen.
- Drücken Sie „MODE“, um Ihre vorherige Einstellung zu bestätigen. Die Stundenanzeige beginnt zu blinken. Verwenden Sie jetzt wieder die WiFi/UP-Taste und die Down-Taste, um die richtige Stunde einzustellen.
- Drücken Sie „MODE“, um Ihre vorherige Einstellung zu bestätigen. Die Minutenanzeige beginnt zu blinken. Verwenden Sie die WiFi/UP und die Down Taste zum Einstellen der richtigen Minute.
- Drücken Sie die Taste „MODE“, um Ihre vorherige Einstellung zu bestätigen. Die Anzeige des Symbols „Monat und Datum“ beginnt zu blinken. Drücken Sie erneut die WiFi-UP und die DOWN-Taste, um die Datumsanzeige auf Monat / Tag oder Tag / Monat einzustellen.
- Drücken Sie die Taste „MODE“, um Ihre Einstellung zu bestätigen. Die Jahresanzeige 2016 beginnt zu blinken. Drücken Sie die WiFi-Up und die DOWN-Taste, um das richtige Jahr einzustellen.
- Drücken Sie die Taste „MODE“, um Ihre vorherige Einstellung zu bestätigen. Die Monatsanzeige beginnt zu blinken. Verwenden Sie jetzt die WiFi up und die "DOWN" Taste, um den richtigen Monat einzustellen.
- Drücken Sie die Taste „MODE“, um Ihre Einstellung zu bestätigen. Die Datumsanzeige beginnt zu blinken. Wählen Sie jetzt die WiFi UP und die Down-Taste, um das richtige Datum einzustellen.
- Wählen Sie die Taste „MODE“, um Ihre Einstellung zu bestätigen. Die Sprachauswahl für die Wochentagsanzeigen beginnt zu blinken. Verwenden Sie jetzt die WiFi-UP und die DOWN-Taste zum Auswählen der Sprache für die Darstellung der Wochentage.

Sprache	Sonntag	Montag	Dienstag	Mittwoch	Donnerstag	Freitag	Samstag
Deutsch, DE	SO	MO	DI	MI	DO	FR	SA
Englisch, EN	SU	MO	TU	WE	TH	FRI	SA
Französisch, FR	DI	LU	MA	ME	JE	VEN	SA
Italienisch, IT	DO	LU	MA	ME	GI	VEN	SA
Spanisch, SP	DO	LU	MA	MI	JU	VIE	SA
Niederländisch, NL	ZO	MA	DI	WO	DO	VRI	ZA
Dänisch, DA	SO	MA	TI	ON	TO	FRE	LO

- Drücken Sie die Taste „MODE“, um Ihre Einstellung zu bestätigen. Die Temperaturanzeige, die vorläufig in °C angezeigt wird, fängt nun an zu blinken . Wählen Sie jetzt WiFi UP und den Down-Button, um die Temperatur in °C oder °F einzustellen.
- Drücken Sie "MODE", um Ihre Einstellung zu bestätigen. Der voreingestellte Wert des Luftdrucks mb / hPa fängt an zu blinken. Sie können jetzt mit der WiFi-UP Taste und der DOWN-Taste die Druckeinheit in mb/hPa, hPa, inHg oder in mmHg einstellen.
- Drücken Sie "MODE", um diese Einstellung zu bestätigen und um den Einstellungsprozess zu beenden. Kehren Sie wieder zum Zeitmodus zurück.

Hinweis











- Nach 20 Sekunden ohne Drücken einer Taste wechselt die Uhr automatisch vom Einstellmodus auf den normalen Zeitmodus.
- Die Wochentage können in 7 verschiedenen Sprachen angezeigt werden: Englisch, Deutsch, Italienisch, Französisch, Spanisch, Niederländisch und Dänisch.



7.2 Mondphasen



- Die Wetterstation verfügt über eine Anzeige, auf der automatisch die aktuelle Mondphase angezeigt wird.

							
Neumond	Wachsender Halbmond	Halbmond	Wachsender Vollmond	Vollmond	Abnehmender Vollmond	Halbmond	Abnehmender Halbmond

7.3 Anzeige von Temperatur / Luftfeuchtigkeit / Luftdruck und Temperatur / Luftfeuchtigkeittrend

- Die aktuelle Innentemperatur / Luftfeuchtigkeit / Luftdruck und der Temperatur- / Luftfeuchtigkeittrend (in Innenräumen) werden auf dem LCD-Display angezeigt.
- Nach erfolgreicher Verbindung mit dem Außensensor kann die Wetterstation die Außentemperatur / Luftfeuchtigkeit und den Temperatur- / Feuchtigkeittrend (Außenbereich) anzeigen.

Möglicherweise werden die folgenden Anzeigen angezeigt:

-  Die Temperatur/Luftfeuchtigkeit steigt.
-  Die Temperatur/Luftfeuchtigkeit bleibt konstant.
-  Die Temperatur/Luftfeuchtigkeit sinkt.

7.4 Maximale / minimale Temperatur / Relative Luftfeuchtigkeit:

- Drücken Sie die Taste „MEM“, um die maximalen, minimalen Temperatur- und Feuchtigkeitsdaten im Innen- und Außenbereich umzuschalten:
 - Einmal, um die Maximalwerte für Temperatur und Luftfeuchtigkeit anzuzeigen.
 - Zweimal, um die Mindestwerte für Temperatur und Luftfeuchtigkeit anzuzeigen.
 - Dreimal, um zu den aktuellen Werten für Temperatur und Luftfeuchtigkeit zurückzukehren.
- Drücken und halten Sie die MEM-Taste für etwa ca. 2 Sekunden, um die maximale und minimale Temperatur und Luftfeuchtigkeit zurückzusetzen. Dadurch werden alle aufgezeichneten minimalen und maximalen Daten auf die aktuell angezeigten Werte zurückgesetzt.

Hinweis



- Wenn der Temperaturwert unter dem angezeigten Bereich liegt, den die Wetterstation anzeigen kann, wird "LL.L" angezeigt.
- Wenn der Temperaturwert über dem angezeigten Bereich der Station liegt, wird "HH.H" angezeigt.
- Wenn das Batteriesymbol erscheint, sollten die Batterien sobald wie möglich ersetzt werden.

7.5 Frostanzeige





Wenn die Außentemperatur im Bereich von 1°C bis 3°C oder 33,8°F bis 37,4°F liegt, blinkt das Frostsymbol in Form einer Schneeflocke.



7.6 Die Wetterprognose

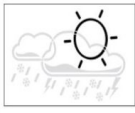

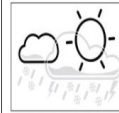
- Die Wetterstation berechnet eine Wettervorhersage für ca. die nächsten 12 Stunden, auf der Grundlage des Barometerdrucktrends. Natürlich kann diese Prognose nicht mit der von professionellen Wetterdiensten verglichen werden, die von Satelliten und Hochleistungscomputer unterstützt werden. Sie liefert jedoch eine ungefähre Anzeige der Wetterentwicklungen. Bitte berücksichtigen Sie die Wettervorhersage Ihres örtlichen Wettervorhersagedienstes zusammen mit der Vorhersage Ihrer Wetterstation. Wenn es Diskrepanzen zwischen den Informationen von der Wetterstation und der örtlichen Wettervorhersage gibt, nehmen Sie Bitte den Rat des örtlichen Wettervorhersagedienstes als maßgeblich an.

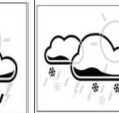
Die Wetterstation verwendet folgende Symbole

					
sonnig	leicht bewölkt	bewölkt	regnerisch	stark regnerisch	schneebedeckt

Die Wetterstation kann den Luftdrucktrend anzeigen.

Sie sehen folgende Symbole auf dem Display:

-  Der Luftdruck steigt an.
-  Der Luftdruck bleibt konstant
-  Der Luftdruck sinkt.

7.7 Hintergrundbeleuchtung

- Drücken Sie den WiFi/UP Button, um die Helligkeit der Hintergrundbeleuchtung in vier Stufen einzustellen.
- Wenn Sie das Netzteil des Produkts abziehen, wird das Gerät automatisch im Batteriemodus betrieben. Durch Drücken einer beliebigen Taste können Sie die Hintergrundbeleuchtung der Wetterstation für 8 Sekunden einschalten.

Warnung

Bei Verwendung ohne Netzteil wird die WiFi-Verbindung automatisch getrennt.



7.8 Funktionen zusammengefasst der Wetterstation

- Ewiger Kalender bis zum Jahr 2099
- Wochentage in 7 Sprachen vom Benutzer einstellbar:
Englisch, Deutsch, Italienisch, Französisch, Spanisch, Niederlande und Dänisch
- Zeit im optionalen 12/24-Stunden Format
- Mondphasenanzeige
- **Luftdruck**
Luftdruckmessbereiche:
600 hPa / mb bis 1100 hPa / mb
17,72 inHg bis 32,50 inHg
450,1 mmHg bis 825,2 mmHg
- Luftdruck wird alternativ in hPa / mb oder inHg oder mmHg angegeben
- Messbereich der Luftfeuchtigkeit: 20% rF bis 95% rF
- **Innentemperatur**
Temperaturmessbereiche: -20 ° C bis 60 ° C, 4°F bis 140 °F
- Temperatur kann in °C oder in °F angezeigt werden
- Minimale / maximale Anzeige für Luftfeuchtigkeit und Temperatur
- Die Wettervorhersage funktioniert entsprechend der Änderung des Luftdrucks
- Netzteil: 5.0 V, 1.2 A
- Batterien: 2 x Typ AA optional



8. Technische Daten

Netzteil	5.0 V, 1.2 A
Batterien	2 x Typ AA optional

Drahtloser Außensensor

Messbereiche für die Außentemperatur	-40°C (-40°F) bis 70°C (158°F)
Messbereich der Luftfeuchtigkeit	20% rF bis 95% rF
Datenübertragungsfrequenz	433 MHz
Funkreichweite	max. 60 m im Freien
Batterien	2 x Typ AA
Schutzklasse	IPX4



9. Wartung und Pflege

Hinweis



Trennen Sie das Gerät vor der Reinigung und bei längerem Nichtgebrauch vom Netz.

Reinigen Sie dieses Produkt nur mit einem fusselfreien, leicht feuchten Tuch und verwenden Sie keine aggressiven Reiniger.

10. Haftungsausschluss

Die Hama GmbH & Co KG übernimmt keinerlei Haftung oder Gewährleistung für Schäden, die aus unsachgemäßer Installation, Montage und unsachgemäßem Gebrauch des Produktes oder einer Nichtbeachtung der Bedienungsanleitung und/oder der Sicherheitshinweise resultieren.

11. Service und Support

Bitte wenden Sie sich bei Fragen zum Produkt gerne an die Hama-Produktberatung.

Hotline: +49 9091 502-0 (Deu/Eng)

Weitere Supportinformationen finden Sie hier: www.hama.com

12. Entsorgungshinweise

Hinweis zum Umweltschutz:



Ab dem Zeitpunkt der Umsetzung der europäischen Richtlinien 2012/19/EU und 2006/66/EG in nationales Recht gilt folgendes:

Elektrische und elektronische Geräte sowie Batterien dürfen nicht mit dem Hausmüll entsorgt werden. Der Verbraucher ist gesetzlich verpflichtet, elektrische und elektronische Geräte sowie Batterien am Ende ihrer Lebensdauer an den dafür eingerichteten, öffentlichen Sammelstellen oder an die Verkaufsstelle zurückzugeben. Einzelheiten dazu regelt das jeweilige Landesrecht. Das Symbol auf dem Produkt, der Gebrauchsanleitung oder der Verpackung weist auf diese Bestimmungen hin. Mit der Wiederverwertung, der stofflichen Verwertung oder anderen Formen der Verwertung von Altgeräten/Batterien leisten Sie einen wichtigen Beitrag zum Schutz unserer Umwelt.

13. Konformitätserklärung



Hiermit erklärt die Hama GmbH & Co KG, dass der Funkanlagentyp [00176596] der Richtlinie 2014/53/EU entspricht. Der vollständige Text der EU-Konformitätserklärung ist unter der folgenden Internetadresse verfügbar:

www.hama.com -> 00176596 -> Downloads.

Frequenzband/Frequenzbänder	2,4 GHz
Abgestrahlte maximale Sendeleistung	< 100mW