

hama

00222228

Weather Station

BAHAMAS

Wetterstation

Operating Instructions

GB

Bedienungsanleitung

D

Mode d'emploi

F

Instrucciones de uso

E

Gebruiksaanwijzing

NL

Istruzioni per l'uso

I

Instrukcja obsługi

PL

Használati útmutató

H

Manual de utilizare

RO

Návod k použití

CZ

Návod na použitie

SK

Manual de instruções

P

Bruksanvisning

S

Руководство по эксплуатации

RUS

Работна инструкция

BG

Οδηγίες χρήσης

GR

Käyttöohje

FIN

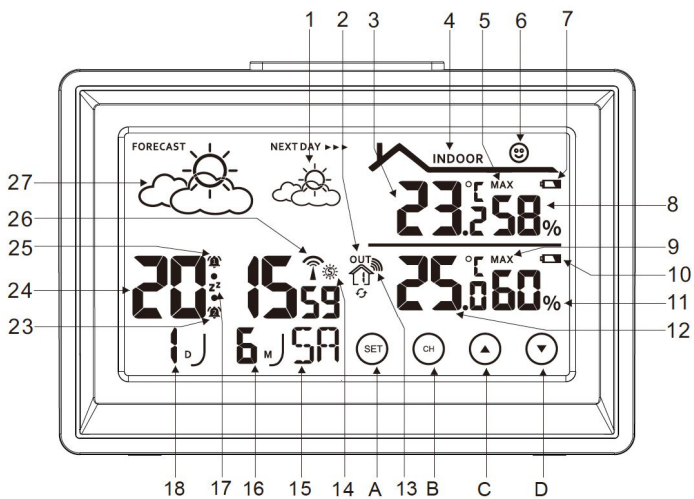

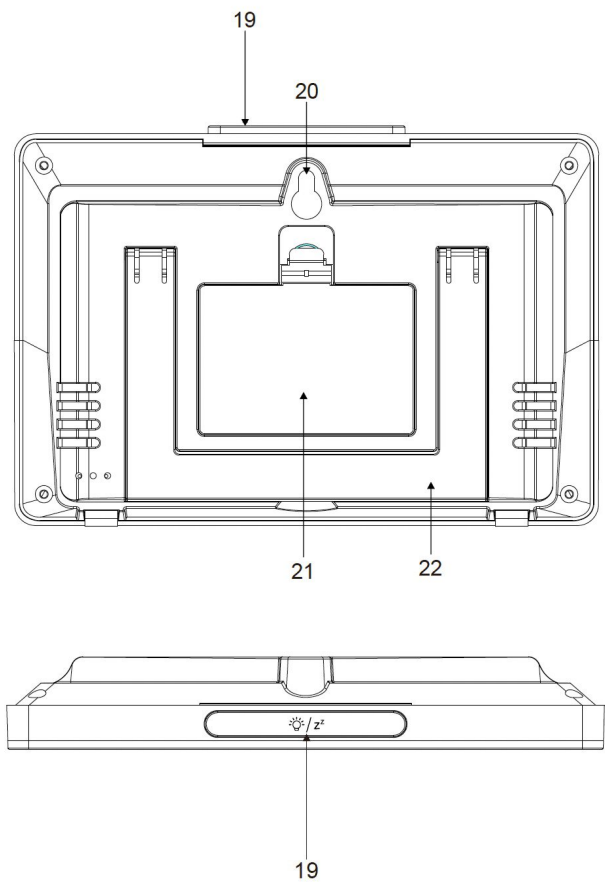

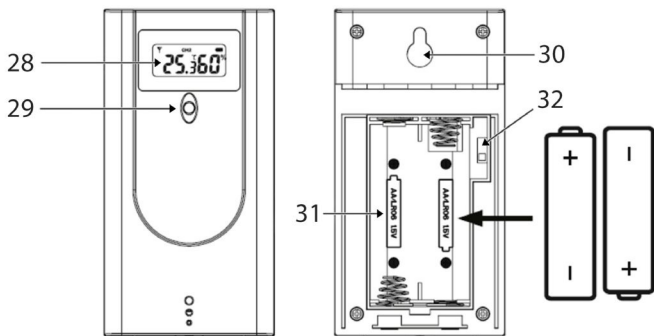

1. Controls and displays

1. Weather symbol next day
2. Channel display 1-3
3. Room temperature
4. Indoors
5. Max/min room temperature and humidity
6. Comfort display
7. Base station battery warning symbol
8. Indoor ambient humidity
9. Max/min outdoor temperature and humidity
10. Measuring station battery warning symbol
11. Outdoor humidity
12. Outdoor temperature
13. Radio symbol
14. Summer time symbol
15. Day of the week
16. Month
17. Snooze symbol
18. Day
19. Backlight / Snooze
20. Wall mounting cut-out
21. Battery compartment
22. Fold-out base
23. Alarm 2
24. Time
25. Alarm 1
26. DCF radio symbol
27. Weather symbol
28. Display
29. LED radio signal
30. Wall mounting cut-out
31. Channel switch
32. Battery compartment

Function buttons:

- A. Set button: Settings, confirmation of the setting value
- B. CH button: Channel selection
- C. Up button: Increasing the setting value, switching between current, max. and min. temperature / ambient humidity
- D. Down button: Reducing the setting value, Celsius/Fahrenheit

2. Explanation of warning symbols and notes

Warning



This symbol is used to indicate safety instructions or to draw your attention to specific hazards and risks.

Note



This symbol is used to indicate additional information or important notes.

3. Package contents

- Weather station (base station for indoors / measuring station for outdoors)
- 2 AA batteries
- 3 AAA batteries
- These operating instructions

4. Safety instructions

- The product is intended for private, non-commercial use only.
- Protect the product from dirt, moisture and overheating and use it in dry environments only.
- Do not use the product in areas in which electronic products are not permitted.
- Do not position the product near interference fields, metal frames, computers and televisions, etc. Electronic devices and window frames have a negative effect on the function of the product.
- Do not drop the product and do not expose it to any major shocks.
- Do not attempt to service or repair the product yourself. Leave any and all service work to qualified experts.
- Do not modify the product in any way. Doing so voids the warranty.
- Keep the packaging material out of the reach of children due to the risk of suffocation.
- Dispose of packaging material immediately in accordance with the locally applicable regulations.
- Do not use the product in the immediate vicinity of heaters, other heat sources or in direct sunlight.
- Do not operate the product outside the power limits given in the specifications.
- Do not open the device or continue to operate it if it becomes damaged.
- As with all electrical products, this device should be kept out of the reach of children.
- Only use the article under moderate climatic conditions.
- Use the product for its intended purpose only.

Warning - Batteries



- When inserting batteries, note the correct polarity (+ and - markings) and insert the batteries accordingly. Failure to do so could result in the batteries leaking or exploding.
- Only use batteries that match the specified type. Keep the instructions for the correct choice of batteries included with the operating instructions of devices safe for future reference.

Warning - Batteries



- Before you insert the batteries, clean the battery contacts and the polarity contacts.
- Do not allow children to change batteries without supervision.
- Replace all the batteries in a set at the same time.
- Do not mix old and new batteries, or batteries of different types or from different manufacturers.
- Do not short-circuit batteries.
- Do not charge batteries.
- Do not burn batteries or heat them up.
- Never open, damage or swallow batteries or allow them to enter the environment. They can contain toxic, environmentally harmful heavy metals.
- Remove spent batteries from the product and dispose of them without delay.
- Avoid storing, charging and using in extreme temperatures and at extremely low atmospheric pressures (such as at high altitudes).
- Ensure that batteries with damaged housings do not come into contact with water.
- Keep batteries out of the reach of children.



5. Setup

5.1 Inserting the batteries

- Remove the protective film from the display.
- Open the battery compartment on the back and insert 2 AA batteries with the correct polarity into the measuring station and 3 AAA batteries with the correct polarity into the base station.
- Then close the battery compartment cover.

Note



- Please remember, during commissioning, to always insert the batteries into the measuring station first.

5.2 Changing batteries

Measuring station

- If the battery warning symbol (10) appears, replace the batteries in the measuring station with two new ones.
- Open the battery compartment, remove and dispose of the spent batteries and insert two new AA batteries observing the correct polarity. Then close the battery compartment cover.

Base station

- If the battery warning symbol (7) appears, replace the batteries in the base station with three new ones.

- Open the battery compartment (21), remove and dispose of the spent batteries and insert three new AAA batteries, observing the correct polarity. Then close the battery compartment cover.

6. Installation

Note - Installation



- We recommend initially positioning the base station and measuring station at the preferred setup locations without installing them and carrying out all the settings - as described in 7. Operation.
- Do not install the station(s) until the settings are correct and the radio connection is stable

Note



- The range of the radio transmission between the measuring station and the base station is up to 50 m in unobstructed areas.
- Before installing, make sure that the radio transmission is not influenced by interfering signals or obstacles such as buildings, trees, vehicles, high-voltage power lines, etc.
- Before final installation, make sure that there is sufficient reception between the desired installation locations.
- When installing the measuring station, take care to ensure this is positioned so that it is protected from direct sunlight and rain.
- The international standard height for measuring air temperature is 1.25 m (4 ft) above ground.

Warning



- Buy special or suitable installation material from a specialist dealer for wall-mounting.
- Ensure that you do not install any faulty or damaged parts.
- Never apply force during assembly. These can damage the product.
- Before mounting, check that the wall you have chosen is suitable for the weight to be mounted. Also make sure that there are no electric, water, gas or other lines running through the wall at the mounting site.
- Do not mount the product above locations where persons might sit or stand.

7. Operation

7.1 Connection to the measuring station

- After the batteries are inserted, the base station automatically searches for a connection to the measuring station and carries out the initial setup routine.

Note



- Initial setup takes around 3 minutes.
- The measuring station radio symbol (13) flashes when searching for a connection.
- Avoid any operation of the buttons during this time! Otherwise, errors and inaccuracies may occur in the values and their transmission.
- The process is finished as soon as the indoor and outdoor measurement data are displayed.

Note - faulty transmission of the measured values



- In some cases, interference caused by a WiFi network, computer, TV, etc., for example, may cause the transmission of measured values between the base and measuring station to fail.
- If this happens, resynchronise the stations by briefly removing the batteries from both stations and reinserting them.
- If the measured values are not transmitted again, replace the batteries with new ones.
- If necessary, choose a new location for the base station to avoid the possible interference signals in the future.
- The measuring station and base station must not be placed more than 50 metres apart from each other.
- Stay at least 2.5 m away from interference

7.2 Channel selection / Additional outdoor sensors

Note



- You can install two further outdoor sensors in addition to the outdoor sensor supplied. When doing so, ensure the same channel setting on the base station and each outdoor sensor.
- Suitable outdoor sensors can be found at www.hama.com
- Channel 1 is pre-selected.
- Press the **CH** button (B) repeatedly to set the same channel as on the outdoor sensor in question. Channel 1, 2 or 3 is displayed.
- If the  symbol appears, the weather station automatically changes the channel display every 5 seconds. As soon as the required channel is displayed, press the **CH** button (B) again to store it.
- To change the channel on the measuring station, open the battery compartment and set the channel switch (32) to the same channel as the base station.

7.3 Automatic setting according to the DCF signal

- After successful transmission of the indoor and outdoor temperatures between the measuring and base stations, the weather station (after around 3 minutes) automatically starts searching for a DCF signal. The DCF radio symbol (26) flashes during the search process. This can take a further 7 min.
- When the radio signal is received, the date and time are set automatically.

Note



Language and time zone are preset to Germany.

Note - setting the time



- If no DCF radio signal is received within the first few minutes of the initial setup procedure, the search is terminated. The radio symbol disappears.
- In the event of reception problems, we recommend leaving the clock standing overnight since the interference signals are generally fewer in number at this time.
- Meanwhile, you can carry out a manual search for the DCF radio signal at a different location or set the date and time manually.
- The clock automatically continues to search for the DCF radio signal daily (01:00, 02:00, 03:00, 04:00 and 05:00). Once the signal is received successfully, the manually set time and date are overwritten.

If the weather station does not receive the DCF signal, press the **Down** button (D) for at least 3 seconds to start the signal search again. If a signal is still not received after that, the time and date must be set manually.

7.4 Manual setting of the time, date and units

- Press and hold the **Set** button (A) for around 3 seconds to carry out the following settings in sequence:
 - Time zone (0-12, default "0" for CET)
 - Month/Day (M/D) or Day/Month (D/M)
 - Month
 - Day
 - Hours
 - Minutes
 - 12/24-hour format
 - Weekday language (GE= German, EN = English, IT = Italian, FR = French, DU= Dutch, SP= Spanish, DA = Danish)
 - DCF ON/OFF
- Press the **Up** button (C) or **Down** button (D) to select the individual values. Confirm the selection by pressing the **Set** button (A).
- Press the **Set** button (A) to adopt and skip the displayed value. If no entries are made for 20 seconds, the clock automatically exits settings mode.

Note - time zone

- The DCF signal can be received in many places, however it does not always correspond to the CET applicable in Germany. You should therefore remember to take into account the time difference in countries with a different time zone.
- Moscow, for example, is 3 hours ahead of Germany. Set the time to the time zone +3. The clock will then automatically set itself 3 hours ahead of the time received from the DCF signal or the time set manually.

7.5 Maximum and minimum temperature and humidity values





- The base station automatically stores the maximum and minimum temperature values in the outdoor and indoor areas.
- Repeatedly press the **Up** button (C) to switch from the current temperature to the maximum temperature (MAX) and then to the minimum temperature (MIN).
- The maximum and minimum temperatures are displayed for 5 seconds.

7.6 Weather forecast



- Using changes in atmospheric air pressure and the stored data, the base station can make predictions regarding the weather forecast for the next 12 to 24 hours (27) and for the next day (1).

Note - weather forecast

During the first few hours of operation, the weather forecast is not possible due to missing data that is only stored during operation.

Symbol	Weather
	Sunny
	Slightly cloudy
	Overcast
	Rainy
	Snowfall

7.7 Comfort display

Display	Temperature range	Ambient humidity range	Comfort range
	-20°C - + 50°C	< 40%	Dry Ambient air too dry
	20°C - 28°C	40% - 70%	Comfort Ideal temperature and ambient humidity
	-20°C - + 50°C	>70 %	Wet Humidity too high

7.8 Frost alarm

- If the outdoor temperature is between -1°C and $+1^{\circ}\text{C}$, the frost symbol flashes in the display.
- If the outdoor temperature is constantly below -1.1°C , the frost symbol lights up constantly.

Temperature indicator

- Briefly press the **Down** button (D) to switch between Celsius and Fahrenheit.

7.9 Alarm clock

Setting the alarm

You can set two different alarm times, Alarm 1 and Alarm 2.

- Briefly press the **Set** button (A) to go to "Alarm 1" alarm mode. "0:00 A1" appears in the display.
- Press and hold the **Set** button (A) for around 3 seconds.
- The hour display starts to flash.
- Press the **Up** button (C) or **Down** button (D) to select the hour of the alarm time and confirm the selection by pressing the **Set** button (A).
- The minute display starts to flash. Repeat the procedure for the minutes of the alarm time.
- Confirm the selection by pressing the **Set** button (A). Press the **Alarm** button twice in quick succession to go to alarm mode "Alarm 2". "0:00 A2" appears in the display. Repeat the above steps to set the alarm time.



Note

Press and hold the **Up** button (C) or **Down** button (D) to select the values more quickly.

Deactivating / activating the alarm

Briefly press the **Set** button (A) to display the set alarm time. 1x for Alarm 1 and 2x for Alarm 2. When the alarm time is displayed, press the **Up** button (C) to activate the alarm time. An active alarm clock is shown in the display with the alarm clock symbol (23, 25).



Note - Alarm

Once the alarm clock is activated, it is triggered at the corresponding time and for approx. 2 minutes an alarm signal is heard. The frequency of the alarm signal increases as the duration of the alarm increases (speed alarm). After this, the alarm clock is stopped automatically and triggered again at the set alarm time the following day.



Note – Snooze function

- During the alarm signal, press the **Snooze** button (19) to activate the snooze function. The alarm signal is interrupted for 5 minutes and then triggered again.
- The snooze function can be terminated by any button except the **Snooze** button.

7.10 Backlight

Press the **Snooze/Light** button (19) to illuminate the display for around 10 seconds.

8. Care and maintenance

- Only clean this product using a lint-free, slightly damp cloth and do not use any harsh cleaners.
- Ensure that no water is able to enter the product.

9. Warranty disclaimer

Hama GmbH & Co KG assumes no liability and provides no warranty for damage resulting from improper installation/ mounting, improper use of the product or from failure to observe the operating instructions and/or safety notes.

10. Technical data

Weather station

	Base station	Measuring station
Power supply	4.5 V, 3 x AAA batteries	3 V, 2x AA batteries
Measuring range Indoors	$0^{\circ}\text{C} - +50^{\circ}\text{C} / 32^{\circ}\text{F} - +122^{\circ}\text{F}$	
Measuring range Outdoors	$-20^{\circ}\text{C} - +60^{\circ}\text{C} / -4^{\circ}\text{F} - +140^{\circ}\text{F}$	
Measuring increments Temperature	20% - 95%	
Range	$\leq 50\text{ m}$	
Barometer	internal, without display	
Max. number of measuring stations	3	

11. Declaration of conformity



Hama GmbH & Co KG hereby declares that the radio equipment type [00222228] is in compliance with Directive 2014/53/EU. The full text of the EU

declaration of conformity is available at the following Internet address:

<https://support.hama.com/00222228>

Frequency band(s)	433 MHz
Maximum radio-frequency power transmitted	0.123 mW

1. Bedienelemente und Anzeigen

1. Wettersymbol nächster Tag
2. Kanalanzeige 1-3
3. Raumtemperatur
4. Innenbereich
5. Max/ Min Raum-Temperatur und Luftfeuchtigkeit
6. Komfortanzeige
7. Batteriewarntsymbol Basisstation
8. Raumluftfeuchtigkeit
9. Max/ Min Außen-Temperatur und Luftfeuchtigkeit
10. Batteriewarntsymbol Messstation
11. Außenluftfeuchtigkeit
12. Außentemperatur
13. Funksymbol
14. Symbol Sommerzeit
15. Wochentag
16. Monat
17. Snooze-Symbol
18. Tag
19. Hintergrundbeleuchtung/ Snooze
20. Aussparung Wandmontage
21. Batteriefach
22. Ausklappbarer Standfuß
23. Alarm 2
24. Uhrzeit
25. Alarm 1
26. DCF-Funksymbol
27. Wettersymbol
28. Display
29. LED-Funksignal
30. Aussparung Wandmontage
31. Kanalschalter
32. Batteriefach

Funktionstasten:

- A. Set-Taste: Einstellungen, Bestätigung des Einstellwertes
B. CH-Taste: Kanalauswahl
C. Up-Taste: Erhöhung des Einstellwertes, Wechsel zwischen akt., max. und min. Temperatur/Luftfeuchtigkeit
D. Down-Taste: Verringerung des Einstellwertes, Celsius/Fahrenheit

2. Erklärung von Warnsymbolen und Hinweisen

Warnung



Wird verwendet, um Sicherheitshinweise zu kennzeichnen oder um Aufmerksamkeit auf besondere Gefahren und Risiken zu lenken.

Hinweis



Wird verwendet, um zusätzlich Informationen oder wichtige Hinweise zu kennzeichnen.

3. Packungsinhalt

- Wetterstation (Basisstation für den Innenbereich/ Messstation für den Außenbereich)
- 2 AA-Batterien
- 3 AAA-Batterien
- diese Bedienungsanleitung

4. Sicherheitshinweise

- Das Produkt ist für den privaten, nicht-gewerblichen Haushaltsgebrauch vorgesehen.
- Schützen Sie das Produkt vor Schmutz, Feuchtigkeit und Überhitzung und verwenden Sie es nur in trockenen Umgebungen.
- Benutzen Sie das Produkt nicht in Bereichen, in denen elektronische Produkte nicht erlaubt sind.
- Positionieren Sie das Produkt nicht in der Nähe von Störfeldern, Metallrahmen, Computern und Fernsehern etc. Elektronische Geräte sowie Fensterrahmen beeinträchtigen die Funktion des Produktes negativ.
- Lassen Sie das Produkt nicht fallen und setzen Sie es keinen heftigen Erschütterungen aus.
- Versuchen Sie nicht, das Produkt selbst zu warten oder zu reparieren. Überlassen Sie jegliche Wartungsarbeit dem zuständigen Fachpersonal.
- Nehmen Sie keine Veränderungen am Produkt vor. Dadurch verlieren Sie jegliche Gewährleistungsansprüche.
- Halten Sie Kinder unbedingt von dem Verpackungsmaterial fern, es besteht Erstickungsgefahr.
- Entsorgen Sie das Verpackungsmaterial sofort gemäß den örtlich gültigen Entsorgungsvorschriften.
- Betreiben Sie das Produkt nicht in unmittelbarer Nähe der Heizung, anderer Hitzequellen oder in direkter Sonneneinstrahlung.
- Betreiben Sie das Produkt nicht außerhalb seiner in den technischen Daten angegebenen Leistungsgrenzen.
- Öffnen Sie das Produkt nicht und betreiben Sie es bei Beschädigungen nicht weiter.
- Dieses Produkt gehört, wie alle elektrischen Produkte, nicht in Kinderhände!
- Verwenden Sie den Artikel nur unter moderaten klimatischen Bedingungen.
- Verwenden Sie das Produkt ausschließlich für den dazu vorgesehenen Zweck

Warnung – Batterien



- Beachten Sie unbedingt die korrekte Polarität (Beschriftung + und -) der Batterien und legen Sie diese entsprechend ein. Bei Nichtbeachtung besteht die Gefahr des Auslaufens oder einer Explosion der Batterien.
- Verwenden Sie ausschließlich Batterien, die dem angegebenen Typ entsprechen. Heben Sie Hinweise für die richtige Batteriewahl, die in der Bedienungsanleitung von Geräten stehen, zum späteren Nachschlagen auf.

Warnung – Batterien



- Reinigen Sie vor dem Einlegen der Batterien die Batteriekontakte und die Gegenkontakte.
- Gestatten Sie Kindern nicht ohne Aufsicht das Wechseln von Batterien.
- Wechseln Sie alle Batterien eines Satzes gleichzeitig.
- Mischen Sie alte und neue Batterien nicht, sowie Batterien unterschiedlichen Typs oder Herstellers.
- Schließen Sie die Batterien nicht kurz.
- Laden Sie Batterien nicht.
- Werfen Sie Batterien nicht ins Feuer und erwärmen Sie sie nicht.
- Batterien nie öffnen, beschädigen, verschlucken oder in die Umwelt gelangen lassen. Sie können giftige und umweltschädliche Schwermetalle enthalten.
- Entfernen und entsorgen Sie verbrauchte Batterien unverzüglich aus dem Produkt.
- Vermeiden Sie Lagerung, Laden und Benutzung bei extremen Temperaturen und extrem niedrigem Luftdruck (wie z.B. in großen Höhen).
- Achten Sie darauf, dass Batterien mit beschädigtem Gehäuse nicht mit Wasser in Berührung kommen.
- Bewahren Sie Batterien außerhalb der Reichweite von Kindern auf.



5. Inbetriebnahme

5.1 Batterien einlegen

- Entfernen Sie die Schutzfolie auf dem Display.
- Öffnen Sie das Batteriefach auf der Rückseite und legen Sie 2 AA-Batterien polrichtig in die Messstation und 3 AAA-Batterien polrichtig in die Basisstation ein.
- Schließen Sie die Batteriefachabdeckung anschließend.

Hinweis



- Beachten Sie, dass Sie bei der Inbetriebnahme immer zuerst die Batterien in die Messstation einlegen.

5.2 Batterien wechseln

Messstation

- Wenn das Batteriewarnsymbol (10) angezeigt wird, ersetzen Sie die Batterien der Messstation durch zwei neue Batterien.
- Öffnen Sie das Batteriefach, entnehmen und entsorgen Sie die verbrauchten Batterien und legen Sie zwei neue AA-Batterien polrichtig ein. Schließen Sie die Batteriefachabdeckung anschließend.

Basisstation

- Wenn das Batteriewarnsymbol (7) angezeigt wird, ersetzen Sie die Batterien der Basisstation durch drei neue Batterien.

- Öffnen Sie das Batteriefach (21), entnehmen und entsorgen Sie die verbrauchten Batterien und legen Sie drei neue AAA-Batterien polrichtig ein. Schließen Sie die Batteriefachabdeckung anschließend.

6. Montage

Hinweis – Montage



- Es wird empfohlen, die Basis- und Messstation zunächst an den gewünschten Aufstellorten ohne Montagefläche zu platzieren und alle Einstellungen - wie in 7. Betrieb beschrieben - vorzunehmen.
- Montieren Sie erst nach korrekter Einstellung und stabiler Funkverbindung die Station/en

Hinweis



- Die Reichweite der Funkübertragung zwischen der Mess- und Basisstation beträgt im freien Gelände bis zu 50 m.
- Achten Sie vor der Montage darauf, dass die Funkübertragung nicht durch Störsignale oder Hindernisse wie Gebäude, Bäume, Fahrzeuge, Hochspannungsleitungen, u.a beeinflusst wird.
- Stellen Sie vor der entgeltigen Montage sicher, dass zwischen den gewünschten Aufstellorten ausreichender Empfang besteht.
- Achten Sie bei der Montage der Messstation darauf, dass diese vor direkter Sonne und Regen geschützt positioniert ist.
- Die internationale Standardhöhe für die Messung der Lufttemperatur beträgt 1,25 m (4 ft) über Grund

Warnung



- Besorgen Sie sich spezielle bzw. geeignetes Montagematerial im Fachhandel für die Montage an der vorgesehenen Wand.
- Stellen Sie sicher, dass keine fehlerhaften oder beschädigten Teile montiert werden.
- Wenden Sie bei der Montage niemals Gewalt oder hohe Kräfte an. Diese können das Produkt beschädigen.
- Prüfen Sie vor Montage die Eignung der vorgesehenen Wand für das anzubringende Gewicht und vergewissern Sie sich, dass an der Montagestelle in der Wand keine elektrischen Leitungen, Wasser-, Gas- oder sonstige Leitungen befinden.
- Montieren Sie das Produkt nicht an Orten, unter denen sich Personen aufhalten können.

7. Betrieb

7.1 Verbindung zur Messstation

- Nach dem Einlegen der Batterien sucht die Basisstation automatisch nach einer Verbindung zur Messstation und führt die Ersteinrichtung durch.

Hinweis



- Die Ersteinrichtung dauert ca 3 Minuten.
- Während dem Verbindungsversuch blinkt das Funksymbol Messstation (13) auf.
- Vermeiden Sie in dieser Zeit jegliche Betätigung der Tasten! Andernfalls können Fehler und Ungenauigkeiten bei den Werten und deren Übertragung entstehen.
- Der Vorgang ist beendet, sobald die Messdaten für Innen- und Außenbereich angezeigt werden.

Hinweis – fehlerhafte Übertragung der Messwerte



- In einzelnen Fällen kann es aufgrund von Störsignalen – z.B. durch ein WLAN-Netzwerk, Computer, Fernseher, etc. – vorkommen, dass die Übertragung der Messwerte zwischen Basis- und Messstationen fehlschlägt.
- Synchronisieren Sie dann die Stationen neu, indem Sie die Batterien beider Stationen kurz herausnehmen und erneut einsetzen.
- Sollten die Messwerte anschließend erneut nicht übertragen werden, wechseln Sie die Batterien durch neue aus.
- Wählen Sie ggfs. einen neuen Aufstellort für die Basisstation, um die möglichen Störsignale zukünftig zu umgehen.
- Messstation und Basisstation dürfen max. 50 m voneinander entfernt platziert werden.
- Halten Sie mindestens 2,5 m Abstand zu den Störsignalen

7.2 Kanalauswahl/Weitere Außensensoren

Hinweis



- Sie können zusätzlich zu dem mitgelieferten Außensensor zwei weitere Außensensoren installieren. Achten Sie hierbei auf die identische Kanaleinstellung an Basisstation und jeweiligem Außensensor.
- Passende Außensensoren finden Sie unter www.hama.com
- Kanal 1 ist voreingestellt.
- Drücken Sie wiederholt die **CH**-Taste (B), um denselben Kanal wie an dem jeweiligen Außensensor einzustellen. Es wird Kanal 1, 2 oder 3 angezeigt.
- Wird das Symbol  angezeigt, wechselt die Wetterstation alle 5 Sekunden automatisch die Anzeige des Kanals. Sobald der gewünschte Kanal angezeigt wird, drücken Sie zur Speicherung erneut die **CH**-Taste (B).
- Um den Kanal an der Messstation zu ändern, öffnen Sie das Batteriefach und stellen Sie den Kanalschalter (32) auf den gleichen Kanal wie bei der Basisstation ein.

7.3 Automatische Einstellung nach DCF-Signal

- Nach erfolgreicher Übertragung der Innen- und Außentemperatur zwischen Mess- und Basisstation, beginnt die Wetterstation (nach ca. 3 Minuten) automatisch die Suche nach einem DCF-Signal. Während des Suchvorgangs blinkt das DCF-Funksymbol (26). Dies kann weitere 7 min dauern.
- Bei Empfang des Funksignals werden Datum und Uhrzeit automatisch eingestellt.

Hinweis



Sprache und Zeitzone sind auf Deutschland voreingestellt.

Hinweis – Uhrzeiteinstellung



- Wird innerhalb der ersten Minuten während der Ersteinrichtung kein DCF-Funksignal empfangen, wird die Suche beendet. Das Funksymbol erlischt.
- Bei Empfangsstörungen wird empfohlen, die Uhr über Nacht stehen zu lassen, da hier die Störsignale in der Regel geringer sind.
- Sie können währenddessen eine manuelle Suche nach dem DCF-Funksignal an einem anderen Aufstellungsort starten oder die manuelle Einstellung von Uhrzeit und Datum vornehmen.
- Die Uhr sucht automatisch weiterhin täglich (01:00, 02:00, 03:00, 04:00 und 05:00 Uhr) nach dem DCF-Funksignal. Bei erfolgreichem Signalempfang werden die manuell eingestellte Uhrzeit und das Datum überschrieben.

Sollte die Wetterstation das DCF-Signal nicht empfangen, drücken und halten Sie die **Down**-Taste (D) für mindestens 3 Sekunden, um die Signalsuche erneut zu starten. Sollte danach immer noch kein Signal empfangen werden, muss die Uhrzeit und das Datum manuell eingestellt werden.

7.4 Manuelle Einstellung Zeit, Datum, Einheiten

- Drücken und halten Sie die **Set**-Taste (A) für ca. 3 Sekunden, um folgende Einstellungen nacheinander vorzunehmen:
 - Zeitzone (0-12, voreingestellt „0“ für MEZ)
 - Monat/ Tag (M/D) oder Tag/ Monat (D/M)
 - Monat
 - Tag
 - Stunden
 - Minuten
 - 12/24 -Stunden Format
 - Sprachen Wochentag (GE= Deutsch, EN = Englisch, IT = Italienisch, FR= Französisch, DU= Niederländisch, SP= Spanisch, DA= Dänisch)
 - DCF ON/ OFF
- Drücken Sie zum Auswählen der einzelnen Werte die **Up**-Taste (C) oder **Down**-Taste (D). Bestätigen Sie die jeweilige Auswahl durch Drücken der **Set**-Taste (A).

- Drücken Sie die **Set**-Taste (A), um den angezeigten Einstellungswert zu übernehmen und zu überspringen. Erfolgt 20 Sekunden keine Eingabe, wird der Einstellungsmodus automatisch verlassen.



Hinweis – Zeitzone

- Das DCF-Signal kann weitläufig empfangen werden, entspricht jedoch immer der MEZ, die in Deutschland gilt. Beachten Sie daher, dass Sie in Ländern mit anderer Zeitzone die Zeitverschiebung beachten.
- Befinden Sie sich in Moskau, ist es dort bereits 3 Stunden später als in Deutschland. Stellen Sie daher bei der Zeitzone +3 ein. Die Uhr stellt sich dann immer nach Empfang des DCF-Signals bzw. in Bezug auf die manuell eingestellte Uhrzeit automatisch 3 Stunden weiter.

7.5 Höchst- und Tiefstwerte Temperatur und Luftfeuchtigkeit

- Die Basisstation speichert die Höchst- und Tiefstwerte der Temperatur im Außen- und Raumbereich automatisch ab.
- Drücken Sie wiederholt die **Up**-Taste (C), um von der aktuellen Temperatur zur Höchsttemperatur (MAX) und dann zur Tiefsttemperatur (MIN) zu wechseln.
- Die Höchst- und Tiefstwerte werden 5 Sekunden angezeigt.

7.6 Wettervorhersage

- Anhand von atmosphärischen Luftdruckveränderungen und den gespeicherten Daten kann die Basisstation Angaben zu der Wetteraussicht für die kommenden 12 bis 24 Stunden (27) und für den nächsten Tag (1) machen.



Hinweis – Wettervorhersage

In den ersten Stunden des Betriebs ist die Wettervorhersage aufgrund von fehlenden Daten, die erst im Laufe des Betriebs gespeichert werden, nicht möglich.

Symbol	Wetter
	Sonnig
	Leicht bewölkt
	Bewölkt

Symbol	Wetter
	Regnerisch
	Schneefall

7.7 Komfortanzeige

Anzeige	Temperaturbereich	Luftfeuchtigkeitsbereich	Komfortbereich
	-20°C - + 50°C	< 40%	Trocken- Zu trockene Umgebungsluft
	20°C - 28°C	40% - 70%	Komfort- Ideale Temperatur und Luftfeuchtigkeit
	-20°C - + 50°C	>70 %	Feucht- Zu hohe Luftfeuchtigkeit

7.8 Frostalarm

- Liegt die Außentemperatur zwischen -1°C und +1°C, blinkt das Frostsymbol im Display.
- Liegt die Außentemperatur konstant unter -1,1 °C leuchtet das Frostsymbol dauerhaft.

7.9 Temperaturanzeige

- Drücken Sie kurz die **Down**-Taste (D), um zwischen Celsius und Fahrenheit zu wechseln.

7.10 Wecker

Alarm einstellen

Sie können zwei unterschiedliche Weckzeiten einstellen, Alarm 1 und Alarm 2.

- Drücken Sie kurz die **Set**-Taste (A), um in den Weck-Modus „Alarm 1“ zu gelangen. Es wird „0:00 A1“ im Display angezeigt.
- Drücken und halten Sie die **Set**-Taste (A) für ca. 3 Sekunden.
- Die Stundenanzeige beginnt zu blinken.
- Drücken Sie die **Up**-Taste (C) oder **Down**-Taste (D), um die Stunde der Weckzeit auszuwählen und bestätigen Sie die Auswahl durch Drücken der **Set**-Taste (A).
- Die Minutenanzeige beginnt zu blinken. Wiederholen Sie den Vorgang für die Minuten der Weckzeit.

- Bestätigen Sie die Auswahl durch Drücken der **Set**-Taste (A). Drücken Sie zweimal kurz hintereinander die **Alarm**-Taste, um in den Weck-Modus „Alarm 2“ zu gelangen. Es wird „0:00 A2“ im Display angezeigt. Wiederholen Sie die oben genannten Schritte, um die Weckzeit einzustellen.

Hinweis



Halten Sie die **Up**-Taste (C) oder **Down**-Taste (D) gedrückt, um die Werte schneller auswählen zu können.

Alarm aktivieren/ deaktivieren

Drücken Sie kurz die **Set**-Taste (A), um die eingestellte Weckzeit anzuzeigen. 1x für Alarm 1 und 2x für Alarm 2. Bei angezeigter Weckzeit drücken Sie die **Up**-Taste (C), um die Weckzeit zu aktivieren. Ein aktiver Wecker wird im Display mit dem Wecksymbol (23, 25) angezeigt.

Hinweis - Wecker



Ist der Wecker aktiviert, wird dieser zur entsprechenden Uhrzeit ausgelöst und es ertönt für ca. zwei Minuten ein Wecksignal. Die Häufigkeit des Wecksignals steigt mit zunehmender Dauer des Alarms (Speed-Alarm). Danach wird der Wecker automatisch beendet und am nächsten Tag zur eingestellten Weckzeit wieder ausgelöst.

Hinweis - Schlummerfunktion



- Drücken Sie während des Wecksignals die **Snooze**-Taste (19), um die Schlummerfunktion zu aktivieren. Das Wecksignal wird für 5 Minuten unterbrochen und dann erneut ausgelöst.
- Die Schlummerfunktion kann durch jede beliebige Taste, außer der **Snooze**-Taste, beendet werden.

7.11 Hintergrundbeleuchtung

Drücken Sie die **Snooze/Light**-Taste (19), dadurch wird das Display für ca. 10 Sekunden beleuchtet.

8. Wartung und Pflege

- Reinigen Sie dieses Produkt nur mit einem fusselfreien, leicht feuchten Tuch und verwenden Sie keine aggressiven Reiniger.
- Achten Sie darauf, dass kein Wasser in das Produkt eindringt.

9. Haftungsausschluss

Die Hama GmbH & Co KG übernimmt keinerlei Haftung oder Gewährleistung für Schäden, die aus unsachgemäßer Installation, Montage und unsachgemäßem Gebrauch des Produktes oder einer Nichtbeachtung der Bedienungsanleitung und/oder der Sicherheitshinweise resultieren.

10. Technische Daten

Wetterstation

	Basisstation	Messstation
Stromversorgung	4,5 V, 3x AAA-Batterien	3 V, 2x AA-Batterien
Messbereich Innenbereich	0°C – +50°C / 32°F – +122°F	
Messbereich Außenbereich	-20°C – +60°C / -4°F – +140°F	
Messschritte Temperatur	20% - 95%	
Reichweite	≤ 50 m	
Barometer	intern, ohne Anzeige	
Max Anzahl Messstationen	3	

11. Konformitätserklärung



Hiermit erklärt die Hama GmbH & Co KG, dass der Funkanlagentyp [00222228] der Richtlinie 2014/53/EU entspricht. Der vollständige Text der EU-Konformitätserklärung ist unter der folgenden Internetadresse verfügbar: <https://support.hama.com/00222228>

Frequenzband/Frequenzbänder	433 MHz
Abgestrahlte maximale Sendeleistung	0,123 mW

1. Éléments de commande et d'affichage

1. Symbole météo du jour suivant
2. Affichage des canaux 1-3
3. Température intérieure
4. Intérieur
5. Température ambiante et humidité max./min.
6. Indicateur de confort
7. Symbole de pile de la station de base
8. Humidité de l'air intérieur
9. Température et humidité extérieures max./min.
10. Symbole de pile de la station de mesure
11. Humidité de l'air extérieur
12. Température extérieure
13. Symbole de radio
14. Symbole d'heure d'été
15. Jour de la semaine
16. Mois
17. Symbole Snooze
18. Jour
19. Éclairage de fond/Snooze
20. Encoche pour montage mural
21. Compartiment des piles
22. Pied dépliant
23. Alarm 2
24. Heure
25. Alarm 1
26. Symbole radio DCF
27. Symbole météo
28. Écran
29. Signal radio LED
30. Encoche pour montage mural
31. Commutateur de canal
32. Compartiment des piles

Touches de fonctionnement :

- A. Touche Set : réglages, confirmation de la valeur de réglage
B. Touche CH : choix du canal
C. Touche Up : augmentation de la valeur de réglage, changement entre température/humidité de l'air act., max. et min.
D. Touche Down : diminution de la valeur de réglage, Celsius/Fahrenheit

2. Explication des symboles d'avertissement et des remarques

Avertissement



Ce symbole est utilisé pour indiquer des consignes de sécurité ou pour attirer votre attention sur des dangers et risques particuliers.

Remarque



Ce symbole est utilisé pour indiquer des informations supplémentaires ou des remarques importantes.

3. Contenu de l'emballage

- Station météo (station de base pour l'intérieur/station de mesure pour l'extérieur)
- 2 piles AA
- 3 piles AAA
- Le présent mode d'emploi

4. Consignes de sécurité

- Ce produit est destiné à une utilisation domestique non commerciale.
- Protégez le produit de toute saleté, humidité, surchauffe et utilisez-le uniquement dans des environnements secs.
- N'utilisez pas le produit dans des zones où les produits électroniques ne sont pas autorisés.
- Ne positionnez pas le produit à proximité de champs d'interférences, de cadres métalliques, d'ordinateurs et de téléviseurs, etc. Les appareils électroniques ainsi que les cadres de fenêtres ont un effet négatif sur le fonctionnement du produit.
- Protégez le produit des secousses violentes et évitez tout choc ou toute chute.
- Ne tentez pas de réparer le produit vous-même ni d'effectuer des travaux d'entretien. Déléguez tous travaux d'entretien à des techniciens qualifiés.
- N'apportez aucune modification au produit. Toute modification vous ferait perdre vos droits de garantie.
- Tenez les emballages d'appareils hors de portée des enfants, risque d'étouffement.
- Recyclez les matériaux d'emballage conformément aux prescriptions locales en vigueur.
- N'utilisez pas le produit à proximité immédiate d'un chauffage, d'autres sources de chaleur ou à la lumière directe du soleil.
- N'utilisez pas le produit en dehors des limites de puissance indiquées dans les caractéristiques techniques.
- Ne tentez pas d'ouvrir le produit en cas de détérioration et cessez de l'utiliser.
- Cet appareil, comme tout appareil électrique, doit être gardé hors de portée des enfants !
- Utilisez l'article dans des conditions climatiques modérées uniquement.
- Utilisez le produit exclusivement conformément à sa destination

Avertissement - Piles



- Respectez impérativement la polarité de la pile (indications + et -) lors de son insertion dans le boîtier. Risques d'écoulement et d'explosion des piles si tel n'est pas le cas.
- Utilisez exclusivement des piles du type indiqué. Conservez les instructions relatives au choix des piles qui figurent dans le mode d'emploi des appareils pour pouvoir vous y référer ultérieurement.
- Avant d'insérer les piles, nettoyez-en les contacts, ainsi que les contacts d'accouplement.
- N'autorisez pas des enfants à remplacer les piles d'un appareil sans surveillance.
- Remplacez toutes les piles usagées simultanément.
- N'utilisez pas simultanément des piles usagées et des piles neuves ou des piles de différents types.
- Ne court-circuitez pas les piles.
- Ne tentez pas de recharger les piles.
- Ne jetez pas de piles au feu et ne les faites pas chauffer.
- Ne tentez pas d'ouvrir les piles, faites attention à ne pas les endommager, les jeter dans l'environnement et à ce que des jeunes enfants ne les avalent pas. Les piles sont susceptibles de contenir des métaux lourds toxiques et nocifs pour l'environnement.
- Retirez les piles usagées immédiatement du produit et mettez-les au rebut immédiatement.
- Évitez le stockage, le chargement et l'utilisation du produit à des températures extrêmes et à des pressions atmosphériques extrêmement basses (comme en haute altitude par exemple).
- Veillez à ce que les piles dont le boîtier est endommagé n'entrent pas en contact avec de l'eau.
- Conservez les piles hors de portée des enfants.



5. Mise en service

5.1 Insertion de la pile

- Retirez le film de protection de l'écran.
- Ouvrez le compartiment des piles au dos et insérez 2 piles AA dans la station de mesure en respectant la polarité et 3 piles AAA dans la station de base en respectant la polarité.
- Refermez le couvercle du compartiment des piles.



Remarque

- À la mise en service, veillez toujours d'abord à mettre les piles dans la station de mesure.

5.2 Changement des piles

Station de mesure

- Lorsque le symbole de pile (10) s'affiche, remplacez les piles de la station de mesure par deux piles neuves.
- Ouvrez le compartiment des piles, retirez et mettez les piles usagées au rebut et insérez deux nouvelles piles AA en respectant la polarité. Refermez le couvercle du compartiment des piles.

Station de base

- Lorsque le symbole de pile (7) s'affiche, remplacez les piles de la station de base par trois piles neuves.
- Ouvrez le compartiment des piles (21), retirez et mettez les piles usagées au rebut et insérez trois nouvelles piles AAA en respectant la polarité. Refermez le couvercle du compartiment des piles.

6. Installation

Remarque – Installation



- Il est recommandé de placer d'abord la station de base et la station de mesure aux endroits souhaités sans les monter, puis d'effectuer tous les réglages comme décrit au point 7. Fonctionnement.
- N'installez la/les station(s) seulement après un réglage réussi et une réception stable du signal radio.

Remarque



- La portée de la transmission radio entre la station de mesure et la station de base atteint jusqu'à 50 m dans un espace dégagé.
- Avant l'installation, veillez à ce que la transmission radio ne soit pas perturbée par des signaux parasites ou des obstacles comme des bâtiments, des arbres, des véhicules, des lignes à haute tension etc.
- Avant le montage définitif, assurez-vous que la réception soit suffisante entre les lieux d'installation souhaités.
- Veillez à ce que, lors du montage de la station de mesure, celle-ci se trouve positionnée à l'abri des rayons directs du soleil et de la pluie.
- La hauteur standard internationale pour mesurer la température de l'air est de 1,25 m (4 pieds) au-dessus du sol.

Avertissement



- Procurez-vous le matériel d'installation adéquat pour le mur concerné dans un commerce spécialisé.
- Veuillez contrôler qu'aucune pièce erronée ou endommagée ne soit installée.
- Ne jamais utiliser la violence ou la force lors du montage. Cela pourrait endommager le produit.
- Avant l'installation, vérifiez que le mur prévu pour l'installation dispose d'une force portante suffisante et qu'aucune conduite d'électricité, d'eau, de gaz ni aucune autre conduite ne passe dans cette partie de la cloison.
- N'installez pas le produit à un endroit où des personnes sont susceptibles de se tenir.

7. Fonctionnement

7.1 Connexion à la station de mesure

- Après la mise en place des piles, la station de base cherche automatiquement à établir une connexion avec la station de mesure et exécute la première configuration.

Remarque



- La configuration initiale dure environ 3 minutes.
- Le symbole radio Station de mesure (13) clignote pendant la tentative de connexion.
- Pendant ce temps, évitez d'actionner les touches ! Cela pourrait générer des erreurs et imprécisions dans les valeurs et dans leur transmission.
- La procédure est terminée dès que les données de mesure sont affichées pour l'espace intérieur et extérieur.

Remarque - erreur de transmission des valeurs mesurées



- Dans certains cas, des signaux parasites dus par ex. à un réseau sans fil, un ordinateur, un téléviseur, etc. peuvent empêcher la transmission des valeurs de mesure entre la station de base et la station de mesure.
- Synchronisez de nouveau les stations en retirant pendant un court instant les piles des deux stations avant de les remettre.
- Si une nouvelle erreur de transmission des valeurs mesurées a lieu, remplacez les piles par des piles neuves.
- Choisissez si nécessaire un nouvel emplacement d'installation de la station de base pour contourner d'éventuels signaux parasites.
- La station de mesure et la station de base doivent être distantes de 50 m max. l'une de l'autre.
- Maintenez une distance d'au moins 2,5 m par rapport aux signaux parasites.

7.2 Choix du canal/Autres sondes extérieures

Remarque



- Vous pouvez, de plus, installer deux autres sondes extérieures en plus de la sonde fournie. Veillez à ce que la station de base et chaque sonde extérieure présentent des réglages de canal identiques.
- Vous trouverez les sondes extérieures compatibles sur www.hama.com
- Le canal 1 est pré-réglé.
- Appuyez de façon répétée sur la touche **CH** (B) afin de régler le même canal sur la sonde extérieure correspondante. Le canal 1, 2 ou 3 est affiché.
- Si le symbole  est affiché, la station météo change automatiquement l'affichage du canal toutes les 5 secondes. Lorsque le canal souhaité s'affiche, appuyez à nouveau sur la touche **CH** (B) pour le mémoriser.
- Pour modifier le canal sur la station de mesure, ouvrez le compartiment des piles et réglez le commutateur de canal (32) sur le même canal que sur la station de base.

7.3 Réglage automatique d'après le signal DCF

- Une fois la transmission de la température intérieure et extérieure réussie entre la station de mesure et la station de base, la station météo commence automatiquement (après environ 3 minutes) à rechercher un signal DCF. Le symbole radio DCF (26) clignote pendant le processus de recherche. Cela peut durer encore 7 minutes.
- Lorsque le signal radio est reçu, la date et l'heure sont automatiquement réglées.

Remarque



La langue et le fuseau horaire sont pré-réglés sur l'Allemagne.

Remarque - Réglage de l'heure



- Si lors de la première configuration, aucun signal radio DCF n'est reçu au cours des premières minutes, la recherche s'interrompt. Le symbole de radio s'éteint.
- En cas de mauvaise réception, il est recommandé de laisser l'horloge la nuit. En effet, les signaux parasites y sont plus faibles en général.
- Vous pouvez en attendant lancer une recherche manuelle du signal radio DCF à un autre endroit ou procéder au réglage manuel de l'heure et de la date.
- L'horloge continue de rechercher quotidiennement et automatiquement le signal radio DCF (à 01h00, 02h00, 03h00, 04h00 et 05h00). Une fois la réception du signal réussie, l'heure et la date qui ont été réglées manuellement sont écrasées.

Si la station météo ne devait pas recevoir le signal DCF, appuyez sur la touche **Down** (C) pendant au moins 3 secondes pour relancer la recherche du signal. Si aucun signal n'est reçu ensuite, il est nécessaire de régler l'heure et la date manuellement.

7.4 Réglage manuel de l'heure, de la date, des unités

- Maintenez appuyée la touche **Set** (A) pendant environ 3 secondes afin d'effectuer successivement les réglages suivants :
 - Fuseau horaire (0-12, pré-réglé sur "0" pour HEC (fuseau horaire d'Europe centrale))
 - Mois/jour (M/D) ou jour/mois (D/M)
 - Mois
 - Jour
 - Heures
 - Minutes
 - Format des heures 12/24
 - Langues des jours de la semaine (GE = allemand, EN = anglais, IT = italien, FR = français, DU = néerlandais, SP = espagnol, DA = danois)
 - DCF ON/OFF
- Pour sélectionner chaque valeur, appuyez sur la touche **Up** (C) ou la touche **Down** (D). Confirmez chaque sélection en appuyant sur la touche **Set** (A).
- Appuyez sur la touche **Set** (A) pour reprendre et ignorer la valeur de réglage affichée. Si vous n'appuyez sur aucune touche dans les 20 secondes, cet appareil quitte automatiquement le mode de réglage.



Remarque - Fuseau horaire

- Le signal DCF peut être reçu dans le monde entier, il correspond cependant toujours à l'heure HEC (fuseau horaire d'Europe centrale) utilisée en Allemagne. Veuillez donc noter que vous devez respecter le décalage horaire si vous vous trouvez dans un pays dont le fuseau horaire est différent.
- Si vous vous trouvez à Moscou, il y a 3 heures de décalage en plus qu'en Allemagne. Pour le fuseau horaire, il vous faut alors indiquer +3. L'horloge avancera ensuite toujours automatiquement de 3 heures après la réception du signal DCF ou par rapport à l'heure réglée manuellement.

7.5 Valeurs maximale et minimale de la température et de l'humidité de l'air

- La station de base enregistre automatiquement les valeurs maximale et minimale de la température de l'air extérieur et de l'intérieur.
- Appuyez de façon répétée sur la touche **Up** (C), pour passer de la température actuelle à la température maximale (MAX) puis à la température la plus basse (MIN).
- Les valeurs maximales et minimales sont affichées pendant 5 secondes.

7.6 Prévisions météo

- Sur la base des changements de pression atmosphérique et des données enregistrées, la station de base peut fournir des indications sur les perspectives météorologiques pour les 12 à 24 heures à venir (27) et pour le jour suivant (1).



Remarque - Prévisions météorologiques



Durant les premières heures de fonctionnement, les prévisions météo ne sont pas possibles en raison de données manquantes, qui ne sont enregistrées qu'au fil du fonctionnement.

Symbole	Météo
	Ensoleillé
	Légèrement nuageux
	Nuageux
	Pluvieux
	Chute de neige

7.7 Indicateur de confort

Affichage	Plage de température	Plage d'humidité de l'air	Plage de confort
	- 20°C - + 50°C	< 40 %	Air ambiant sec - trop sec
	20° C - 28° C	40 % - 70 %	Plage Tendence de la température et de l'humidité de l'air
	- 20°C - + 50°C	> 70 %	Humide - Humidité de l'air trop élevée

7.8 Alarme gel

- Lorsque la température extérieure est comprise entre -1 °C et +1 °C, le symbole de gel clignote sur l'écran.
- Si la température extérieure est constamment inférieure à -1,1 °C, le symbole de gel est allumé de façon fixe.

7.9 Indicateur de température

- Appuyez brièvement sur la touche **Down**(D) pour passer des degrés Celsius aux degrés Fahrenheit.

7.10 Réveil

Réglage de l'alarme

Vous pouvez régler deux heures de réveil différentes, Alarm 1 et Alarm 2.

- Appuyez sur la touche **Set** (A) afin d'accéder au mode de réglage de l'heure de réveil "Alarm 1". L'écran affiche "0:00 A1".
- Maintenez appuyée la touche **Set** (A) pendant environ 3 secondes.
- L'affichage de l'heure se met à clignoter.
- Appuyez sur la touche **Up** (C) ou **Down** (D) afin de sélectionner l'heure du réveil et confirmez le choix en appuyant sur la touche **Set** (A).
- L'affichage des minutes se met à clignoter. Répétez l'opération pour les minutes de l'heure de réveil.
- Confirmez chaque sélection en appuyant sur la touche **Set** (A). Appuyez deux fois de suite brièvement sur la touche **Alarm** pour passer en mode de réveil "Alarm 2". L'écran affiche "0:00 A2". Répétez les étapes ci-dessus pour régler l'heure de l'alarme.

Remarque

Maintenez la touche **Up** (C) ou **Down** (D) appuyée pour sélectionner plus rapidement les valeurs.

Désactiver/activer l'alarme

Appuyez brièvement sur la touche **Set** (A) pour afficher l'heure de réveil réglée. 1 fois pour Alarm 1 et 2 fois pour Alarm 2. Lorsque l'heure de réveil est affichée, appuyez sur la touche **Up** (C) pour activer l'heure de réveil. Un réveil actif est indiqué à l'écran par le symbole de réveil (23, 25).

Remarque – Réveil

Si le réveil est activé, il se déclenche à l'heure correspondante et, pendant deux minutes, un signal de réveil retentit. La fréquence du signal d'alarme augmente avec la durée de l'alarme (alarme avec accélération de vitesse). Le réveil s'arrête ensuite automatiquement et se redéclenche le lendemain à l'heure de réveil réglée.

Remarque - Fonction de répétition d'alarme

- Pendant le signal de réveil, appuyez sur la touche **Snooze** (19) pour activer la fonction Snooze (répétition de l'alarme). Le signal de réveil est interrompu pendant 5 minutes, puis de nouveau déclenché.
- La fonction Snooze peut être interrompue par n'importe quelle touche, sauf la touche **Snooze**.

7.11 Éclairage de fond

Appuyez sur la touche **Snooze/Light** (19) pour éclairer l'écran pendant 10 secondes environ.

8. Soins et entretien

- Nettoyez le produit uniquement à l'aide d'un chiffon non pelucheux légèrement humide ; évitez tout détergent agressif.
- Veillez à ce qu'aucun liquide ne pénètre dans le produit.

9. Exclusion de responsabilité

La société Hama GmbH & Co KG décline toute responsabilité en cas de dommages provoqués par une installation, un montage ou une utilisation non conformes du produit ou encore provoqués par le non-respect des consignes du mode d'emploi et/ou des consignes de sécurité.

10. Caractéristiques techniques

Station météo

	Station de base	Station de mesure
Alimentation en électricité	4,5 V, 3 piles AAA	3 V, 2 piles AA
Plage de mesure Intérieur	0 °C – + 50 °C/32 °F – + 122 °F	
Plage de mesure Extérieur	- 20 °C - + 60 °C/- 4 °F - + 140 °F	
Étapes de mesure Température	20 % - 95 %	
Portée	≤ 50 m	
Baromètre	Interne, sans affichage	
Nombre maximum de stations de mesure	3	

11. Déclaration de conformité

 Hama GmbH & Co KG déclare par la présente que le type d'équipement radioélectrique [00222228] est conforme à la directive 2014/53/UE. Le texte complet de la déclaration UE de conformité est disponible à l'adresse Internet suivante : <https://support.hama.com/00222228>

Bandes de fréquences	433 MHz
Puissance d'émission émise maximale	0,123 mW

1. Elementos de control e indicadores

1. Símbolo meteorológico del día siguiente
2. Visualización de canales 1-3
3. Temperatura ambiente
4. Interior
5. Temperatura ambiente y humedad del aire máx./mín.
6. Indicador de bienestar
7. Símbolo de advertencia de batería de la estación base
8. Humedad del aire interior
9. Temperatura exterior y humedad del aire máx./mín.
10. Símbolo de advertencia de batería de la estación de medición
11. Humedad del aire exterior
12. Temperatura exterior
13. Símbolo de radiocomunicación
14. Símbolo del horario de verano
15. Día de la semana
16. Mes
17. Símbolo de Snooze (postponer)
18. Día
19. Luz de fondo/Snooze
20. Abertura para montaje en pared
21. Compartimento para pilas
22. pie desplegable
23. Alarma 2
24. Hora
25. Alarma 1
26. Símbolo de radio DCF
27. Símbolo meteorológico
28. Pantalla
29. LED de señal de radio
30. Abertura para montaje en pared
31. Interruptor de canal
32. Compartimento para pilas

Botones de función:

- A. Botón Set: ajustes y confirmación del valor de ajuste
- B. Botón CH: selección de canales
- C. Botón Up: aumento del valor de ajuste, cambio entre act., máx. y mín. Temperatura/humedad del aire
- D. Botón Down: reducción del valor de ajuste, Celsius/Fahrenheit

2. Explicación de los símbolos de aviso y de las indicaciones

Advertencia

Se utiliza para identificar indicaciones de seguridad o para llamar la atención sobre peligros y riesgos especiales.



Nota

Se utiliza para indicar información adicional o indicaciones importantes.



3. Contenido del paquete

- Estación meteorológica (estación base para uso interior/estación de medición para exterior)
- 2 pilas AA
- 3 pilas AAA
- Este manual de instrucciones

4. Indicaciones de seguridad

- Este producto está previsto para usarlo en el ámbito privado y no comercial del hogar.
- Proteja el producto de la suciedad, la humedad y el sobrecalentamiento y utilícelo solo en entornos secos.
- No utilice el producto en áreas donde no se permitan aparatos electrónicos.
- No coloque el producto cerca de campos de interferencias, marcos metálicos, ordenadores y televisores, etc. Los dispositivos electrónicos y los marcos de las ventanas afectan negativamente al funcionamiento del producto.
- No deje caer el producto ni lo someta a sacudidas fuertes.
- No intente mantener ni reparar el producto por cuenta propia. Encargue cualquier trabajo de mantenimiento al personal especializado competente.
- No realice cambios en el producto. Esto conllevaría la pérdida de todos los derechos de la garantía.
- Mantenga el material de embalaje fuera del alcance de los niños, ya que existe peligro de asfixia.
- Deseche el material de embalaje de conformidad con las normativas locales vigentes en materia de eliminación de desechos.
- No utilice el producto junto a sistemas de calefacción, otras fuentes de calor ni expuesto a la luz solar directa.
- No utilice el producto fuera de los límites de potencia indicados en los datos técnicos.
- No abra el producto ni siga utilizándolo en caso de presentar daños.
- Este producto, como todos los productos eléctricos, no debe estar en manos de los niños.
- Use el artículo únicamente cuando las condiciones climáticas sean moderadas.
- Emplee el producto exclusivamente para la función para la que fue diseñado

Advertencia sobre las pilas



- Asegúrese siempre de que la polaridad de las pilas sea correcta (inscripciones + y -) y colóquelas según corresponda. La no observación de lo anterior conlleva el riesgo de derrame o explosión de las pilas.
- Utilice exclusivamente pilas del tipo especificado. Guarde anotaciones sobre la selección correcta de las pilas en las instrucciones de uso del aparato para futuras consultas.

Advertencia sobre las pilas



- Antes de colocar las pilas, limpie los contactos y los contracontactos de las mismas.
- No permita a los niños cambiar las pilas sin la supervisión de una persona adulta.
- Cambie todas las pilas de un juego al mismo tiempo.
- No mezcle pilas viejas y nuevas ni tampoco pilas de tipos o fabricantes diferentes.
- No cortocircuite las pilas.
- No cargue las pilas.
- No arroje las pilas al fuego ni las caliente.
- Nunca abra, dañe ni ingiera pilas ni tampoco las deseche en el medio ambiente. Pueden contener metales pesados tóxicos y dañinos para el medio ambiente.
- Retire y deseche de inmediato las pilas gastadas del producto.
- Evite almacenar, cargar o usar las pilas en condiciones de temperatura extrema o de presión atmosférica extremadamente baja como, por ejemplo, a grandes alturas.
- Asegúrese de que las pilas con carcasas dañadas no entren en contacto con el agua.
- Mantenga las pilas fuera del alcance de los niños.



5. Puesta en funcionamiento

5.1 Inserción de las pilas

- Retire la lámina protectora de la pantalla.
- Abra el compartimento de las pilas situado en la parte posterior e inserte 2 pilas AA en la estación de medición y 3 pilas AAA en la estación base con la polaridad correcta.
- Cierre la tapa del compartimento para pilas.



Nota

- Durante la puesta en funcionamiento, asegúrese siempre de colocar primero las pilas en la estación de medición.

5.2 Cambio de las pilas

Estación de medición

- Si se muestra el símbolo de advertencia de la batería (10), cambie las pilas de la estación de medición por dos pilas nuevas.
- Abra el compartimento de las pilas, retire y elimine las pilas usadas y coloque dos pilas nuevas AA según la polaridad correcta. Cierre la tapa del compartimento para pilas.

Estación base

- Si se muestra el símbolo de advertencia de la batería (7), cambie las pilas de la estación base por tres pilas nuevas.

- Abra el compartimento de las pilas (21), retire y elimine las pilas usadas y coloque tres pilas nuevas AAA según la polaridad correcta. Cierre la tapa del compartimento para pilas.

6. Montaje



Nota sobre el montaje

- Se recomienda colocar primero la estación base y la estación de medición en los lugares de instalación deseados sin montar y realizar todos los ajustes - como se describe en el apartado 7.
- Antes de montar la estación meteorológica, realice correctamente los ajustes correspondientes y asegúrese de que la conexión de radio sea estable.



Nota

- El alcance de la transmisión por radio entre la estación de medición y la estación base es de hasta 50 m en terreno abierto.
- Antes de empezar con el montaje, asegúrese de que la transmisión por radio no se vea afectada por señales de interferencia ni obstáculos, como edificios, árboles, vehículos, cables de alta tensión, etc.
- Antes de realizar el montaje definitivo, asegúrese de disponer de una recepción suficiente entre las ubicaciones de instalación deseadas.
- Al montar la estación de medición, asegúrese de colocarla protegida del sol directo y de la lluvia.
- La altura estándar internacional para medir la temperatura del aire es de 1,25 m (4 ft) sobre el suelo.



Advertencia

- Adquiera material de montaje especial o adecuado en un comercio especializado para el montaje en la pared prevista.
- Asegúrese de que no se monten piezas defectuosas o dañadas.
- No ejerza nunca fuerza durante el montaje. Ello podría dañar el producto.
- Antes del montaje es necesario que compruebe que la pared elegida pueda soportar el peso correspondiente; asimismo, asegúrese de que por el punto de montaje de la pared no pasen cables eléctricos ni tuberías de agua, gas ni de cualquier otro tipo.
- No monte el producto en lugares por debajo de los cuales se puedan encontrar personas.

7. Funcionamiento

7.1 Conexión a la estación de medición

- Tras colocar las pilas, la estación base busca automáticamente la conexión con la estación de medición y realiza la configuración inicial.

Nota



- La configuración inicial lleva alrededor de 3 minutos.
- Durante la búsqueda parpadeará el símbolo de radiocomunicación de la estación de medición (13).
- Durante este intervalo de tiempo, evite tocar los botones. De lo contrario, pueden producirse errores e imprecisiones en los valores y su transmisión.
- El proceso finaliza en cuanto se muestran los datos medidos para el interior y el exterior.

Nota - Transmisión defectuosa de los valores medidos



- En algunos casos, debido a interferencias (por ejemplo, de una red WLAN, ordenador, televisor, etc.) puede fallar la transmisión de los valores medidos entre la estación base y la estación de medición.
- En tal caso, vuelva a sincronizar las estaciones, para lo que deberá extraer las pilas de ambas estaciones brevemente y volver a insertarlas.
- Si los valores medidos siguen sin transmitirse, cambie las pilas por unas nuevas.
- En caso necesario, elija una nueva ubicación para instalar la estación base con el fin de evitar posibles fuentes de interferencia en el futuro.
- La estación de medición y la estación base no deben estar separadas por una distancia superior a 50 metros.
- Mantenga al menos 2,5 m de distancia sobre las señales de interferencia

7.2 Selección de canal/otros sensores exteriores

Nota



- Además del sensor exterior suministrado, puede instalar dos sensores exteriores más. Asegúrese de que los ajustes de canal en la estación base y en el sensor exterior respectivo sean idénticos.
- Encontrará sensores exteriores adecuados en www.hama.com
- El canal 1 está ajustado por defecto.
- Presione repetidamente el botón **CH** (B) para establecer el mismo canal que en el sensor exterior correspondiente. Se muestran los canales 1, 2 o 3.
- Cuando se muestra el símbolo , la estación meteorológica cambia automáticamente la indicación del canal cada 5 segundos. Tan pronto como se muestre el canal deseado, pulse de nuevo el botón **CH** (B) para guardarlo.
- Para cambiar el canal en la estación de medición, abra el compartimento de las pilas y ponga el interruptor de canal (32) en el mismo canal que en la estación base.

7.3 Ajuste automático según la señal DCF

- Tras la transmisión con éxito de la temperatura interior y exterior entre la estación de medición y la estación base, la estación meteorológica inicia automáticamente (tras unos 3 minutos) la búsqueda de una señal DCF. El símbolo de radiocomunicación DCF (26) parpadea durante el proceso de búsqueda. Esto puede tardar otros 7 minutos.
- Cuando se recibe la señal de radio, la fecha y la hora se ajustan automáticamente.

Nota



El idioma y la zona horaria están preconfigurados para Alemania.

Nota sobre el ajuste de la hora



- La búsqueda finaliza si durante los primeros minutos del proceso de ajuste inicial no se recibe ninguna señal DCF de radio. El icono de radiocomunicación dejará de estar iluminado.
- En caso de producirse interferencias en la recepción, se recomienda colocar el reloj sobre una superficie durante toda la noche, tiempo en que las señales de interferencia suelen ser menores.
- Durante este tiempo puede iniciar una búsqueda manual de la señal DCF de radio en otro lugar de instalación o ajustar la hora y la fecha manualmente.
- El reloj seguirá buscando automáticamente la señal de radio DCF cada día (01:00, 02:00, 03:00, 04:00 y 05:00). Si se recibe la señal correctamente, se sobrescribirán la hora y la fecha que se hayan ajustado manualmente.

Si la estación meteorológica no recibe la señal DCF, pulse el botón **Down** (D) durante al menos 3 segundos para iniciar de nuevo la búsqueda de señales. Si no recibe ninguna señal después, la hora y la fecha deben ajustarse manualmente.

7.4 Ajuste manual de la hora, fecha, unidades

- Pulse y mantenga presionado el botón **Set** (A) durante unos 3 segundos para aplicar los siguientes ajustes uno a uno:
 - Zona horaria (0-12, ajuste por defecto "0" para CET)
 - "Mes/Día" (M/D) o "Día/Mes" (D/M)
 - Mes
 - Día
 - Horas
 - Minutos
 - Formatos horarios de 12 y 24 horas
 - Idiomas del día de la semana (GE= alemán, EN= inglés, IT= italiano, FR= francés, DU= neerlandés, SP= español, DA=danés)
 - DCF ON/ OFF
- Para seleccionar los diferentes valores, pulse el botón **Up** (C) o **Down** (D). Confirme la selección correspondiente pulsando el botón **Set** (A).
- Pulse el botón **Set** (A) para aplicar el valor de ajuste mostrado y, así, saltar los pasos subsiguientes. Si, pasados 20 segundos, no se introduce ningún dato, se abandonará automáticamente el modo de ajuste.



Nota sobre la zona horaria

- La señal DCF puede recibirse en una zona geográfica muy amplia; no obstante, siempre se corresponde con la hora central europea, vigente en España. Por ello, tenga en cuenta la diferencia horaria cuando esté en países con otra zona horaria.
- Si se encuentra en Moscú, a la hora central europea habría que sumarle 3 horas, por lo que, en este caso, tendría que seleccionar «+3» para la zona horaria; así, el reloj sumará automáticamente 3 horas cada vez que se reciba la señal DCF o se haya ajustado la hora manualmente.

7.5 Valores máximos y mínimos de temperatura y humedad

- La estación base almacena automáticamente los valores máximos y mínimos de temperatura en las zonas exteriores e interiores.
- Pulse repetidamente el botón **Up** (C) para cambiar de la temperatura actual a la temperatura máxima (MAX) y después a la temperatura más baja (MIN).
- Los valores máximos y mínimos se muestran durante 5 segundos.

7.6 Pronóstico del tiempo

- Basándose en los cambios de presión atmosférica y en los datos almacenados, la estación base puede proporcionar información sobre las perspectivas meteorológicas para las próximas 12 a 24 horas (27) y para el día siguiente (1).

Nota – Pronóstico del tiempo



Durante las primeras horas de funcionamiento no es posible visualizar el pronóstico del tiempo debido a la falta de datos, ya que estos solo se almacenan durante el funcionamiento.

Símbolo	Tiempo
	Soleado
	Ligeramente nublado
	Nublado
	Lluvia
	Nieve

7.7 Indicador de bienestar

Indicación	Temperatura (rango)	Humedad del aire (rango)	Confort (rango)
	-20°C - + 50°C	< 40%	Seco aire ambiente demasiado seco
	20° C - 28°C	40% – 70%	Confort Temperatura y humedad ideales
	-20°C - + 50°C	>70 %	Húmedo aire demasiado húmedo

7.8 Alarma por heladas

- Si la temperatura exterior oscila entre $-1\text{ }^{\circ}\text{C}$ y $+1\text{ }^{\circ}\text{C}$, el símbolo de heladas parpadea en la pantalla.
- Si la temperatura exterior es constantemente inferior a $-1,1\text{ }^{\circ}\text{C}$, el símbolo de heladas se enciende permanentemente.

7.9 Indicador de temperatura

- Pulse brevemente el botón **Down**(D) para cambiar entre Celsius y Fahrenheit.

7.10 Alarma

Ajustar la alarma

Puede programar dos horas de alarma diferentes, Alarm 1 y Alarm 2.

- Pulse brevemente el botón **Set** (A) para acceder al modo de alarma "Alarm 1". Se muestra "0:00 A1" en la pantalla.
- Pulse y mantenga pulsado el botón **Set** (A) durante unos 3 segundos.
- El indicador de la hora comienza a parpadear.
- Pulse el botón **Up** (C) o **Down** (D) para seleccionar la hora del despertador y confirme la selección pulsando el botón **Mode** (A).
- El indicador de minutos comienza a parpadear. Repita el procedimiento para ajustar los minutos de la alarma.
- Confirme la selección pulsando el botón **Set** (A). Pulse dos veces seguidas el botón **Alarm** para acceder al modo de alarma "Alarm 2". Se muestra "0:00 A2" en la pantalla. Repita los pasos anteriores para ajustar la hora de la alarma.



Nota

Mantenga presionado el botón **Up** (C) o el botón **Down** (D) para poder seleccionar los valores con mayor rapidez.

Activar/desactivar la alarma

Pulse brevemente Set (D) para visualizar la hora de alarma configurada. Una vez para la Alarma 1 y dos veces para la Alarma 2. Cuando se muestre la hora de alarma, pulse Up (C), para activar dicha hora. Cada alarma activa se muestra en la pantalla con el símbolo de alarma (23, 25).



Nota sobre el despertador

Si el despertador está activado, se activa a la hora correspondiente y durante unos dos minutos suena una señal de alarma. La frecuencia de alarma aumenta a medida que esta sigue activa (alarma de velocidad). Después, el despertador se detendrá automáticamente y volverá a sonar a la hora de alarma establecida.

Nota sobre la función Snooze (repetición)



- Pulse el botón **Snooze** (19) mientras se emite la señal de alarma para activar la función de repetición. La señal de alarma se interrumpe durante 5 minutos, tras los cuales se vuelve a activar.
- La función de repetición finaliza pulsando cualquier botón, excepto **Snooze**.

7.11 Iluminación de fondo

Pulse el botón **Snooze/Light** (19), la pantalla se ilumina durante unos 10 segundos.

8. Mantenimiento y cuidado

- Limpie este producto solo con un paño ligeramente humedecido que no deje pelusas y no utilice detergentes agresivos.
- No deje que entre agua en el producto.

9. Exclusión de responsabilidad

La empresa Hama GmbH & Co KG no se responsabiliza ni concede garantía alguna por los daños que se deriven de una instalación, montaje o manejo incorrectos del producto o por la inobservancia de las instrucciones de uso o de las indicaciones de seguridad.

10. Datos técnicos

Estación meteorológica

	Estación base	Estación de medición
Alimentación de corriente	4,5 V, 3 pilas AAA	3 V, 2 pilas AA
Rango de medición Interior	0°C – +50°C / 32°F – +122°F	
Rango de medición Exterior	-20°C – +60°C / -4°F - +140°F	
Incrementos de medición Temperatura	20-95 %	
Alcance	≤ 50 m	
Barómetro	interno, sin indicación	
Cantidad máx. de estaciones de medición	3	

11. Declaración de conformidad



Por la presente, la empresa Hama GmbH & Co KG declara que el tipo de equipo radioeléctrico [00222228] es conforme con la Directiva 2014/53/

UE. El texto completo de la declaración UE de conformidad está disponible en la siguiente dirección de Internet:

<https://support.hama.com/00222228>

Banda o bandas de frecuencia	433 MHz
Potencia máxima de radiofrecuencia	0,123 mW

1. Bedieningselementen en weergaven/indicaties

1. Weersymbool volgende dag
2. Kanaalweergave 1-3
3. Binnentemperatuur
4. Binnenshuis
5. Max/min binnentemperatuur en -vochtigheid
6. Comfort-indicator
7. Batterij-waarschuwingssymbool basisstation
8. Luchtvochtigheid
9. Max/min buitentemperatuur en -vochtigheid
10. Batterij-waarschuwingssymbool meetstation
11. Buitenluchtvochtigheid
12. Buitentemperatuur
13. Radiosymbool
14. Symbool zomertijd
15. Weekdag
16. Maand
17. Snooze-symbool
18. Dag
19. Achtergrondverlichting / snooze
20. Uitsparing wandmontage
21. Batterijvak
22. Uitklapbare standvoet
23. Alarm 2
24. Tijd
25. Alarm 1
26. DCF-radiosymbool
27. Weersymbool
28. Display
29. Led-radiosignaal
30. Uitsparing wandmontage
31. Kanaalschakelaar
32. Batterijvak

Functieknoppen:

- A. Set-knop: Instellingen, bevestiging van de instelwaarde
 B. CH-knop: Kanaalkeuze
 C. Up-knop: Verhogen van de instelwaarde, schakelen tussen act., max. en min. temperatuur / vochtigheid
 D. Down-knop: Vermindering van de instelwaarde, Celsius/Fahrenheit

2. Verklaring van waarschuwingssymbolen en instructies

Waarschuwing



Wordt gebruikt om veiligheidsinstructies te markeren of om op bijzondere gevaren en risico's te attenderen.

Aanwijzing



Wordt gebruikt om extra informatie of belangrijke aanwijzingen te markeren.

3. Inhoud van de verpakking

- Weerstation (basisstation voor binnenshuis/meetstation voor buitenshuis)
- 2 AA-batterijen
- 3 AAA-batterijen
- deze gebruiksaanwijzing

4. Veiligheidsinstructies

- Het product is bedoeld voor huishoudelijk, niet-commercieel gebruik.
- Bescherm het product tegen vuil, vocht en oververhitting en gebruik het alleen in droge omgevingen.
- Gebruik het product niet op plaatsen waar elektronische producten niet zijn toegestaan.
- Plaats het product niet in de buurt van storingsvelden, metalen frames, computers en televisies, etc. Elektronische apparaten en raamkozijnen hebben een negatief effect op de werking van het product.
- Laat het product niet vallen en stel het niet bloot aan zware schokken of stoten.
- Probeer het product niet zelf te onderhouden of te repareren. Laat onderhouds- en reparatiewerkzaamheden door vakpersoneel uitvoeren.
- Verander niets aan het product. Daardoor vervalt elke aanspraak op garantie.
- Het verpakkingsmateriaal mag absoluut niet in handen van kinderen komen in verband met verstikkingsgevaar.
- Voer het verpakkingsmateriaal direct en overeenkomstig de lokaal geldende afvoerschriften af.
- Gebruik het product niet in de onmiddellijke nabijheid van de verwarming, andere warmtebronnen of in direct zonlicht.
- Gebruik het product niet buiten de in de technische gegevens vermelde vermogensgrenzen.
- Open het product niet en gebruik het niet meer bij beschadigingen.
- Dit product dient, zoals alle elektrische producten, buiten het bereik van kinderen te worden gehouden!
- Gebruik het artikel alleen in gematigde klimatologische omstandigheden.
- Gebruik het product uitsluitend voor het doel waarvoor het gemaakt is

Waarschuwing - batterijen



- Let er altijd op dat u de batterijen met de polen in de juiste richting plaatst (opschrift + en -). Indien de batterijen verkeerd worden geplaatst kunnen deze gaan lekken of zelfs exploderen.
- Gebruik uitsluitend batterijen die met het vermelde type overeenstemmen. Bewaar de instructies voor de juiste batterijkeuze in de gebruiksaanwijzing van apparaten voor toekomstig gebruik.

Waarschuwing - batterijen



- Reinig vóór het plaatsen van de batterijen de batterijcontacten en de contacten in het product.
- Laat kinderen nooit zonder toezicht batterijen vervangen.
- Vervang alle batterijen van een set tegelijkertijd.
- Gebruik geen oude en nieuwe batterijen tegelijkertijd of batterijen van een verschillende soort of fabrikaat.
- Sluit de batterijen niet kort.
- Laad de batterijen niet op.
- Werp de batterijen niet in vuur en verwarm ze niet.
- Batterijen nooit openen, beschadigen, inslikken of in het milieu terecht laten komen. Zij kunnen giftige en zware metalen bevatten die schadelijk zijn voor het milieu.
- Leg de batterijen direct uit het product verwijderen en afvoeren.
- Vermijd opslag, opladen en gebruik bij extreme temperaturen en extreem lage luchtdruk (bijv. op grote hoogte).
- Zorg ervoor dat batterijen met een beschadigde behuizing niet in contact met water komen.
- Houd de batterijen buiten het bereik van kinderen.



5. Ingebruikname

5.1 Batterijen plaatsen

- Verwijder de beschermfolie van het display.
- Open het batterijvak aan de achterkant en plaats 2 AA-batterijen met de juiste polariteit in het meetstation en 3 AAA-batterijen met de juiste polariteit in het basisstation.
- Sluit het deksel van het batterijvak vervolgens weer.



Aanwijzing

- Let erop dat u bij de ingebruikneming altijd eerst de batterijen in het meetstation plaatst.

5.2 Batterijen vervangen

Meetstation

- Als het batterijwaarschuwingssymbool (10) wordt weergegeven naast de luchtvochtigheid binnen, vervang dan de batterijen in het meetstation door twee nieuwe batterijen.
- Open het batterijvak, verwijder de gebruikte batterijen en gooi ze weg en plaats twee nieuwe AA-batterijen met de juiste polariteit. Sluit het deksel van het batterijvak vervolgens weer.

Basisstation

- Als het batterijwaarschuwingssymbool (7) wordt weergegeven, vervang dan de batterijen in het basisstation door drie nieuwe batterijen.
- Open het batterijvak (21), verwijder de gebruikte batterijen en gooi ze weg en plaats drie nieuwe AAA-batterijen met de juiste polariteit. Sluit het deksel van het batterijvak vervolgens weer.

6. Montage

Aanwijzing - Montage



- Het is aan te bevelen om het basis- en het meetstation eerst op de gewenste montageplaatsen te plaatsen en alle instellingen - zoals in 7. Gebruik beschreven - uit te voeren.
- Monteer het basisstation en de buitensensor pas na correcte afstelling en een stabiele radioverbinding

Aanwijzing



- Het bereik van de draadloze overdracht tussen het meet- en basisstation bedraagt in open terrein maximaal 50 m.
- Zorg er voor de montage voor dat de radiotransmissie niet wordt beïnvloed door stoorsignalen of obstakels zoals gebouwen, bomen, voertuigen, elektriciteitskabels, etc.
- Zorg voor de definitieve installatie voor voldoende ontvangst tussen de gewenste montagelocaties.
- Zorg er bij het plaatsen van het meetstation voor dat het tegen direct zonlicht en regen is beschermd.
- De internationale standaardhoogte voor het meten van de luchttemperatuur is 1,25 m boven de grond

Waarschuwing



- Zorg voor geschikt montage materiaal als u het apparaat aan de wand wilt monteren.
- Vergewis u ervan dat er geen defecte of beschadigde producten/componenten worden gemonteerd.
- Tijdens de montage nimmer geweld of grote krachten gebruiken. Dit kan het product beschadigen.
- Controleer voordat u de houder monteert of de wand geschikt is voor het gewicht dat u gaat aanbrengen en controleer vervolgens of er zich op de montageplaats in de wand geen elektrische kabels, water-, gas- of andere leidingen bevinden.
- Monteer het product niet op plaatsen waaronder zich personen kunnen begeven.

7. Gebruik en werking

7.1 Verbinding met het meetstation

- Na het plaatsen van de batterijen, zoekt het basisstation automatisch naar een verbinding met het meetstation en voert de eerste instelling uit.

Aanwijzing



- De eerste instelling duurt ongeveer 3 minuten.
- Het radiosymbool Meetstation (13) knippert tijdens de verbindingsooging.
- Vermijd elke bediening van de knoppen gedurende deze tijd! Anders kunnen er fouten en onnauwkeurigheden optreden in de waarden en de transmissie.
- Het proces is voltooid zodra de meetgegevens voor binnen en buiten worden weergegeven.

Aanwijzing - foutieve overdracht van meetwaarden



- In sommige gevallen is het vanwege stoorsignalen, bijv. door een wifi-netwerk, computer, televisie etc., mogelijk dat de overdracht van de meetwaarden tussen het basis- en de meetstations mislukt.
- U kunt de stations opnieuw synchroniseren door de batterijen van beide stations kortstondig te verwijderen en opnieuw te plaatsen.
- Als de meetwaarden opnieuw niet worden ontvangen, vervang dan de batterijen door nieuwe.
- Kies indien nodig een nieuwe locatie voor het basisstation om mogelijke stoorsignalen in de toekomst te vermijden.
- Meetstation en basisstation mogen niet meer dan 50 meter van elkaar verwijderd worden geplaatst.
- Houd een afstand van minimaal 2,5 m tot de stoorsignalen

7.2 Kanaalselectie / andere buitensensoren

Aanwijzing



- Naast de meegeleverde buitensensor kunt u twee extra buitensensoren installeren. Zorg ervoor dat de kanaalinstelling op het basisstation en de betreffende buitensensor(s) identiek zijn.
- Bijpassende buitensensoren vindt u op www.hama.com
- Kanaal 1 is vooraf ingesteld.
- Druk meerdere keren op de **CH**-knop (B) om hetzelfde kanaal als op de betreffende buitensensor in te stellen. Kanaal 1, 2 of 3 wordt weergegeven.
- Als het symbool wordt weergegeven, verandert het weerstation automatisch de weergave van het kanaal om de 5 seconden. Zodra het gewenste kanaal wordt weergegeven, drukt u nogmaals op de **CH**-knop (B) om dit op te slaan.
- Om het kanaal op het meetstation te wijzigen, opent u het batterijvak en stelt u de kanaalschakelaar (32) op hetzelfde kanaal als bij het basisstation in.

7.3 Automatische instelling via DCF-signaal

- Nadat de binnen- en buitentemperatuur met succes tussen het meet- en basisstation is overgedragen, gaat het weerstation (na ca. 3 minuten) automatisch op zoek naar een DCF-signaal. Het DCF-radiosymbool (26) knippert tijdens het zoekproces. Dit kan nog eens 7 minuten duren.
- Zodra het radiosignaal wordt ontvangen, worden de datum en tijd automatisch ingesteld.

Aanwijzing



De taal en tijdzone zijn vooraf ingesteld op Duitsland.

Richtlijn – Tijdinstelling



- Als er bij de eerste installatie gedurende de eerste paar minuten geen DCF-radiosignaal wordt ontvangen, wordt het zoeken beëindigd. Het radiosymbool gaat uit.
- Bij ontvangststoringen wordt aanbevolen de klok 's nachts actief te laten, omdat er dan doorgaans minder de storingssignalen voorkomen.
- Ondertussen kunt u op een andere locatie handmatig zoeken naar het DCF-radiosignaal of de tijd en datum handmatig instellen.
- De klok zoekt dagelijks (01:00, 02:00, 03:00, 04:00 en 05:00 uur) automatisch naar het DCF-radiosignaal. Als dit signaal met succes is ontvangen, worden de handmatig ingestelde tijd en datum vervangen.

Als het weerstation het DCF-signaal niet ontvangt, houdt u de **Down**-knop (D) minimaal 3 seconden ingedrukt om het zoeken naar het signaal opnieuw te starten. Als er daarna nog steeds geen signaal kan worden ontvangen, moeten de tijd en datum handmatig worden ingesteld.

7.4 Handmatige instelling van tijd, datum, eenheden

- Houd de **Set**-knop (A) ca. 3 seconden ingedrukt om de volgende instellingen achtereenvolgens uit te voeren:
 - Tijdzone (0-12, voor ingesteld "0" voor Midden-Europese Tijd)
 - Maand/Dag (M/D) of Dag/Maand (D/M)
 - Maand
 - Dag
 - Uren
 - Minuten
 - 12/24-uurs formaat
 - Talen weekdag (GE = Duits, EN = Engels, IT = Italiaans, FR = Frans, DU = Nederlands, SP = Spaans, DA = Deens)
 - DCF ON/ OFF

- Druk om de afzonderlijke waarden te selecteren op de **Up**-toets (C) of de **Down**-knop (D). Bevestig de selectie door te drukken op de **Set**-knop (A).
- Druk op de **Set**-knop (A) om de weergegeven instelwaarde te accepteren en over te slaan. Als er gedurende 20 seconden geen invoer plaatsvindt, wordt de instellingsmodus automatisch afgesloten.

Aanwijzing – Tijdzone



- Het DCF-signaal is op veel plaatsen te ontvangen, maar komt altijd overeen met de Midden-Europese Tijd die in Duitsland geldt. Houd daarom rekening met het tijdsverschil in landen met een andere tijdzone.
- Als u in Moskou bent, is het 3 uur later dan in Duitsland. Stel daarom de tijdzone in op +3. De klok past zich dan na ontvangst van het DCF-signaal of met betrekking tot de handmatig ingestelde tijd automatisch met 3 uur aan.

7.5 Maximale en minimale waarden temperatuur en luchtvochtigheid

- Het basisstation slaat automatisch de maximale en minimale waarden van de temperatuur buiten en binnen op.
- Druk meerdere keren op de **Up**-knop (C) om van de actuele temperatuur naar de hoogste temperatuur (MAX) en vervolgens naar de laagste temperatuur (MIN) over te schakelen.
- De maximale en minimale waarden worden gedurende 5 seconden weergegeven.

7.6 Weersvoorspelling

- Op basis van veranderingen in de atmosferische luchtdruk en de opgeslagen gegevens kan het basisstation informatie geven over de weersverwachting voor de komende 12 tot 24 uur (27) en voor de volgende dag (1).

Aanwijzing – Weersvoorspelling



In de eerste paar bedrijfsuren van het apparaat is de weersvoorspelling niet mogelijk vanwege ontbrekende gegevens die pas tijdens het gebruik worden opgeslagen.

Symbol	Weer
	Zonnig
	Licht bewolkt

Symbol	Weer
	Bewolkt
	Regenachtig
	Sneeuwval

7.7 Comfort-indicator

Weergave	Temperatuurbereik	Luchtvochtigheidsbereik	Comfortbereik
	-20°C - +50°C	< 40%	Droog- Omgevings- lucht te droog
	20° C – 28°C	40% - 70%	Comfort- Ideale temperatuur en luchtvoch- tigheid
	-20°C - +50°C	>70 %	Vocht- Luchtvochtig- heid te hoog

7.8 Vorstalarm

- Als de buitentemperatuur tussen -1°C en +1°C ligt, knippert het vorstsymbool op het display.
- Als de buitentemperatuur constant onder -1,1 °C ligt, dan brandt het vorstsymbool permanent.

7.9 Temperatuurweergave

- Druk kort op de **Down**-knop (D) om te schakelen tussen Celsius en Fahrenheit.

7.10 Wekker

Alarm instellen

U kunt twee verschillende wektijden instellen, Alarm 1 en Alarm 2.

- Druk op kort op de **Set**-knop (A) om naar de wekkermodus "Alarm 1" te gaan. Op het display wordt "0:00 A1" weergegeven.
- Houd de **Set**-knop (A) ca. 3 seconden ingedrukt.
- De uur-weergave begint te knippen.
- Druk op de **Up**-knop (C) of de **Down**-knop (D) om het uur voor de alarmtijd te selecteren en bevestig de selectie door op de **Set**-knop (A) te drukken.
- De minutencijfers beginnen te knippen. Herhaal het proces voor de minuten van de wektijd.
- Bevestig de selectie door te drukken op de **Set**-knop (A). Druk twee keer kort na elkaar op de **Alarm**-knop om naar de wekkermodus "Alarm 2" te gaan. Op het display wordt "0:00 A2" weergegeven. Herhaal de bovenstaande stappen om de wektijd in te stellen.



Aanwijzing

Houd de **Up**-knop (C) of **Down**-knop (D) ingedrukt om sneller waarden te selecteren.

Alarm activeren/deactiveren

Druk kort op de **Set**-knop (A) om de ingestelde wektijd te wijzigen. 1x voor Alarm 1 en 2x voor Alarm 2. Terwijl de wektijd wordt weergegeven, drukt u op de **Up**-knop (C) om de wektijd te activeren. Een actieve wekker wordt op het display weergegeven met het wekkersymbool (23, 25).



Aanwijzing - wekker

Als de wekker is ingesteld om u te wekken, dan wordt hij op het juiste moment geactiveerd en klinkt er gedurende circa twee minuten een toenemend alarmsignaal. De frequentie van het weksignaal neemt toe met de duur van het alarm (speed-alarm). De wekker stopt hierna automatisch en wordt de volgende dag op de ingestelde wektijd weer geactiveerd.



Aanwijzing - sluimerfunctie

- Druk tijdens het weksignaal op de **Snooze**-knop (19) om de sluimerfunctie te activeren. Het weksignaal wordt 5 minuten onderbroken en vervolgens weer geactiveerd.
- De sluimerfunctie kan worden beëindigd met elke knop behalve de **Snooze**-knop.

7.11 Achtergrondverlichting

Als u op de **Snooze/Light**-knop (19) drukt, wordt het display gedurende ca. 10 seconden verlicht.

8. Onderhoud en verzorging

- Reinig dit product uitsluitend met een pluisvrije, licht vochtige doek en gebruik geen agressieve reinigingsmiddelen.
- Let erop dat er geen water in het product terechtkomt.

9. Uitsluiting aansprakelijkheid

Hama GmbH & Co KG is niet aansprakelijk voor en verleent geen garantie op schade die het gevolg is van ondeskundige installatie, montage en ondeskundig gebruik van het product of het niet in acht nemen van de handleiding en/of veiligheidsinstructies.

10. Technische gegevens

Weerstation

	Basisstation	Meetstation
Voeding	4,5 V, 3x AAA-batterijen	3 V, 2x AA-batterijen
Meetbereik Binnenshuis	0°C – +50°C / 32°F – +122°F	
Meetbereik Buitenshuis	-20°C – +60°C / -4°F – +140°F	
Meetstappen Temperatuur	20% - 95%	
Reikwijdte	≤ 50 m	
Barometer	intern, zonder weergave	
Max. aantal meetsensoren	3	

11. Conformiteitsverklaring

Hama GmbH & Co KG verklaart hierbij dat dit toestel [0022228] zich in overeenstemming met de essentiële eisen en aan de overige relevante bepalingen van de Richtlijn 2014/53/EU bevindt. De volledige tekst van de EU-conformiteitsverklaring is beschikbaar op het volgende internetadres: <https://support.hama.com/0022228>

Frequentieband(en)	433 MHz
Maximaal radiofrequent vermogen	0,123 mW

1. Elementi di comando e indicatori

1. Icona meteo del giorno dopo
2. Indicatore del canale 1-3
3. Temperatura ambiente
4. Ambienti interni
5. Temperatura e umidità ambiente max/min
6. Indicatore comfort
7. Icona di avviso batteria scarica della stazione base
8. Umidità dell'aria ambiente
9. Temperatura e umidità esterna max/min
10. Icona di avviso batteria scarica della stazione di misurazione
11. Umidità dell'aria esterna
12. Temperatura esterna
13. Icona del segnale radio
14. Icona dell'ora legale
15. Giorno della settimana
16. Mese
17. Simbolo snooze
18. Giorno
19. Retroilluminazione/Snooze
20. Foro scanalato per montaggio a parete
21. Vano batterie
22. Piedistallo estraibile
23. Allarme 2
24. Ora
25. Allarme 1
26. Icona del segnale radio DCF
27. Icona meteo
28. Display
29. LED del segnale radio
30. Foro scanalato per montaggio a parete
31. Interruttore cambio canale
32. Vano batterie

Tasti funzione:

- A. Tasto Set: impostazioni, conferma il valore impostato
B. Tasto CH: selezione del canale
C. Tasto Up: aumenta il valore che si sta impostando, cambia tra temperatura/umidità attuale, minima e massima
D. Tasto Down: riduce il valore che si sta impostando, Celsius/Fahrenheit

2. Spiegazione dei simboli di avvertenza e delle istruzioni

Attenzione



Contraddistingue le istruzioni di sicurezza o richiama l'attenzione su particolari rischi e pericoli.

Nota



Contraddistingue informazioni supplementari o indicazioni importanti.

3. Contenuto della confezione

- Stazione meteo (stazione base per interni / stazione di misurazione per esterni)
- 2 batterie AA
- 3 batterie AAA
- Il presente libretto di istruzioni

4. Istruzioni di sicurezza

- Il prodotto è previsto per uso privato, non commerciale.
- Proteggere il prodotto dallo sporco, dall'umidità e dal surriscaldamento e utilizzarlo soltanto in ambienti asciutti.
- Non utilizzare il prodotto in ambienti dove non è consentito l'uso di strumenti elettronici.
- Non collocare il prodotto in prossimità di campi di interferenza, telai metallici, computer e televisori, ecc. I dispositivi elettronici e i telai delle finestre hanno un effetto negativo sul funzionamento del prodotto.
- Non far cadere il prodotto e non esporlo a urti.
- Non effettuare interventi di manutenzione e riparazione sul prodotto di propria iniziativa. Fare eseguire i lavori di riparazione soltanto da operatori specializzati.
- Non apportare modifiche al prodotto. In tal caso decadono i diritti di garanzia.
- Tenere l'imballaggio assolutamente fuori dalla portata dei bambini: pericolo di soffocamento.
- Smaltire immediatamente il materiale d'imballaggio in conformità alle prescrizioni locali vigenti.
- Non collocare il prodotto nelle immediate vicinanze del riscaldamento, di fonti di calore o alla luce diretta del sole.
- Non utilizzare il prodotto oltre i limiti di prestazione indicati nei dati tecnici.
- Non aprire il prodotto e cessarne l'utilizzo se presenta danneggiamenti.
- Come tutte le apparecchiature elettriche, tenere il prodotto fuori dalla portata dei bambini!
- Utilizzare il prodotto soltanto in condizioni climatiche moderate.
- Utilizzare il prodotto esclusivamente per lo scopo previsto

Attenzione - batterie



- Inserire le batterie attenendosi sempre alla polarità indicata (scritta + e -). La mancata osservanza della polarità corretta può causare perdite o l'esplosione delle batterie.
- Utilizzare soltanto batterie del tipo indicato. Per consultazioni future, conservare le istruzioni sulla scelta delle batterie appropriate descritte nelle istruzioni d'uso dei dispositivi.

Attenzione - batterie



- Prima di inserire le batterie pulire i contatti delle medesime e i contro contatti.
- Non consentire ai bambini di sostituire le batterie, se non sotto la sorveglianza di una persona adulta.
- Sostituire tutte le batterie di un set contemporaneamente.
- Non utilizzare contemporaneamente batterie vecchie e nuove, nonché di marche e tipi diversi.
- Non cortocircuitare le batterie.
- Non ricaricare le batterie.
- Non gettare le batterie nel fuoco e non riscaldarle.
- Non aprire, danneggiare, ingerire o disperdere le batterie nell'ambiente per nessuna ragione. Esse possono contenere metalli pesanti velenosi e nocivi per l'ambiente.
- Togliere subito le batterie esaurite dal prodotto e provvedere al loro smaltimento conforme.
- Evitare la custodia, la ricarica e l'uso del prodotto a temperature estreme e a pressioni atmosferiche estremamente basse (ad esempio ad alte quote).
- Evitare attentamente che le batterie con involucro danneggiato vengano a contatto con acqua.
- Tenere le batterie fuori dalla portata dei bambini.



5. Messa in funzione

5.1 Inserire le batterie

- Rimuovere la pellicola protettiva dal display.
- Aprire il vano batterie sul lato posteriore e inserire 2 batterie AA nella stazione di misurazione e 3 batterie AAA nella stazione base seguendo la polarità indicata.
- Chiudere il coperchio del vano batterie.



Nota

- Mettere in funzione il prodotto eseguendo come primo passaggio l'inserimento delle batterie nella stazione di misurazione.

5.2 Sostituire le batterie

Stazione di misurazione

- Quando appare l'icona (10) sostituire le due batterie della stazione di misurazione.
- Aprire il vano batterie, togliere le batterie esaurite e inserire due nuove batterie AA osservando la polarità indicata. Smaltire le batterie sostituite nel rispetto delle normative vigenti. Chiudere il coperchio del vano batterie.

Stazione base

- Quando appare l'icona (7), sostituire le tre batterie della stazione base.

- Aprire il vano batterie (21), togliere le batterie esaurite e inserire tre nuove AAA seguendo la polarità indicata. Smaltire le batterie sostituite nel rispetto delle normative vigenti. Chiudere il coperchio del vano batterie.

6. Montaggio

Nota – Montaggio



- Si consiglia di iniziare l'operazione collocando la stazione base e di misurazione nei punti desiderati senza superficie di montaggio, quindi di eseguire tutte le impostazioni come descritto al punto 7. Utilizzo.
- Montare la/e stazione/i soltanto dopo avere effettuato le impostazioni corrette e accertato la presenza di una connessione radio stabile

Nota



- All'aperto e in assenza di ostacoli, il raggio d'azione del segnale radio tra la stazione di misurazione e quella base è di 50 m.
- Prima del montaggio, assicurarsi che la trasmissione radio non sia disturbata da segnali di interferenza o da ostacoli quali edifici, alberi, veicoli, linee dell'alta tensione, ecc.
- Prima del montaggio finale, assicurarsi che tra i punti di installazione desiderati vi sia una ricezione sufficiente.
- Montare la stazione di misurazione al riparo dai raggi del sole diretti e dalla pioggia.
- L'altezza standard internazionale per la misurazione della temperatura dell'aria è di 1,25 m (4 piedi) dal suolo

Attenzione



- Per effettuare il montaggio a parete, procurarsi l'apposito materiale presso un negozio specializzato.
- Non montare parti difettose o danneggiate.
- Montare il prodotto senza fare in nessun caso uso della forza. Il prodotto può subire danneggiamenti.
- Prima del montaggio, assicurarsi che la parete sia in grado di sostenere il peso del prodotto e che in corrispondenza del punto di fissaggio non vi siano cavi elettrici, tubazioni dell'acqua, del gas o di altro tipo.
- Non installare il prodotto in punti sotto i quali potrebbero sostare persone.

7. Utilizzo

7.1 Realizzare il collegamento alla stazione di misurazione

- Dopo avere inserito le batterie, la stazione base cerca automaticamente di stabilire la connessione con la stazione di misurazione ed esegue la configurazione iniziale.

Nota



- La prima configurazione richiede circa 3 minuti.
- Durante il tentativo di connessione, l'icona del segnale radio della stazione di misurazione (13) lampeggia.
- Evitare di premere i tasti per l'intera durata dell'operazione! In caso contrario potrebbero verificarsi errori e inesattezze dei valori e della loro trasmissione.
- Il processo termina non appena vengono visualizzati i dati misurati internamente ed esternamente.

Nota - Trasmissione errata dei valori misurati



- In alcuni casi, la presenza di segnali di disturbo – generati ad es. da reti WiFi, computer, televisori, ecc. – può impedire la trasmissione dei valori misurati tra stazione base e stazione di misurazione.
- Risincronizzare quindi le stazioni togliendo brevemente e reinserendo le batterie di entrambe.
- Se i valori misurati continuano a non essere trasferiti, sostituire le batterie.
- Se necessario, cambiare postazione della stazione base per evitare possibili segnali di interferenza.
- La stazione di misurazione e la stazione base non devono essere collocate a una distanza superiore a 50 metri l'una dall'altra.
- Tenere una distanza di almeno 2,5 m dai segnali di disturbo

7.2 Selezione del canale/ Altri sensori esterni

Nota



- Oltre a quello in dotazione, è possibile installare altri due sensori esterni. Impostare lo stesso canale sulla stazione base e sul rispettivo sensore.
- I sensori esterni compatibili sono disponibili in www.hama.com
- È preimpostato il canale 1.
- Premere ripetutamente il tasto **CH** (B) per impostare lo stesso canale del rispettivo sensore esterno. Appare il canale 1, 2 o 3.
- Se appare l'icona  la stazione meteo cambia automaticamente la visualizzazione del canale ogni 5 secondi. Non appena viene visualizzato il canale desiderato, premere di nuovo il tasto **CH** (B) per memorizzarlo.
- Per cambiare il canale della stazione di misurazione, aprire il vano batterie e impostare l'interruttore (32) sullo stesso canale della stazione base.

7.3 Impostazione automatica in base al segnale DCF

- Dopo l'avenuta trasmissione della temperatura interna ed esterna tra la stazione di misurazione e quella base, la stazione meteo dà automaticamente avvio (dopo circa 3 minuti) alla ricerca di un segnale DCF. Durante la ricerca, l'icona del segnale radio DCF (26) lampeggia. L'operazione può richiedere altri 7 min.
- Dopo la ricezione del segnale radio vengono automaticamente impostate la data e l'ora.

Nota



L'apparecchio è preimpostato sulla lingua e il fuso orario tedesco/a.

Nota – Impostazione dell'ora



- Se durante la prima configurazione il segnale radio DCF non viene ricevuto entro i primi minuti, l'apparecchio cessa la ricerca. L'icona del segnale radio scompare.
- In caso di disturbi della ricezione del segnale radio, si consiglia di lasciare acceso l'orologio durante la notte poiché, di regola, i segnali di disturbo sono più ridotti.
- Nel frattempo è possibile avviare una ricerca manuale del segnale radio DCF su un'altra postazione o procedere a un'impostazione manuale della data e dell'ora.
- L'orologio continua a cercare il segnale DCF giornalmente in modo automatico (ore 01:00, 02:00, 03:00, 04:00 e 05:00). In caso di ricezione del segnale radio vengono sostituite la data e l'ora impostate manualmente.

In caso di mancata ricezione del segnale DCF da parte della stazione meteo, riavviare la ricerca del segnale premendo il tasto **Down** (D) per almeno 3 secondi. Qualora la stazione meteo continui a non ricevere il segnale, impostare l'ora e la data manualmente.

7.4 Impostazione manuale dell'ora, della data, delle unità

- Premere il tasto **Set** (A) per circa 3 secondi per effettuare in sequenza le seguenti impostazioni:
 - Fuso orario (0-12, preimpostato "0" per CET)
 - Mese/Giorno (M/D) o Giorno/Mese (D/M)
 - Mese
 - Giorno
 - Ore
 - Minuti
 - Formato a 12/24 ore
 - Lingue dei giorni della settimana (GE= tedesco, EN = inglese, IT = italiano, FR = francese, DU = olandese, SP = spagnolo, DA = danese)
 - DCF ON/ OFF
- Per selezionare i singoli valori, premere il tasto **Up** (C) o quello **Down** (D). Confermare la scelta effettuata premendo il tasto **Set** (A).
- Premere il tasto **Set** (A) per applicare il valore impostato visualizzato e procedere. Se per 20 secondi non vengono digitati valori, l'apparecchio esce automaticamente dalla modalità di impostazione.



Nota – Fuso orario

- Il segnale DCF può essere ricevuto in tutto il mondo, ma corrisponde sempre al CET vigente in Germania. Nei paesi con altri fusi orari tenere pertanto conto della variazione dell'ora.
- A Mosca, ad esempio, l'ora è spostata in avanti di 3 ore rispetto alla Germania. Impostare quindi il fuso orario +3. Dopo la ricezione del segnale DCF o dell'impostazione manuale, l'orologio si imposterà automaticamente 3 ore avanti.

7.5 Valori massimi e minimi della temperatura e dell'umidità

- La stazione base memorizza automaticamente i valori massimi e minimi esterni e interni della temperatura.
- Premere ripetutamente il tasto **Up** (C) per passare dalla temperatura attuale a quella massima (MAX) e quindi a quella minima (MIN).
- I valori minimi e massimi vengono visualizzati per 5 secondi.

7.6 Previsioni meteo

- Sulla base dei cambiamenti della pressione atmosferica e dei dati memorizzati, la stazione base può fornire indicazioni sulle previsioni meteo delle prossime 12 - 24 ore (27) e del giorno successivo (1).



Nota – Previsioni meteo

Nelle prime ore di funzionamento, le previsioni meteo non vengono visualizzate a causa della mancanza di dati, la cui memorizzazione inizierà in un secondo momento.

Icona	Meteo
	Soleggiato
	Leggermente nuvoloso
	Nuvoloso
	Pioggia
	Neve

7.7 Indicatore comfort

Visualizzazioni a display	Range di temperatura	Range di umidità	Range di comfort
	-20°C - + 50°C	< 40%	Secco Aria ambiente troppo secca
	20° C - 28°C	40% - 70%	Comfort Temperatura e umidità ideali
	-20°C - + 50°C	>70 %	Umido Umidità troppo elevata

7.8 Allarme ghiaccio

- Se la temperatura esterna è tra -1°C e +1°C, l'icona del ghiaccio lampeggia a display.
- Se la temperatura esterna è costantemente al di sotto di -1,1 °C l'icona del ghiaccio si accende a luce fissa.

7.9 Indicatore della temperatura

- Premere brevemente il tasto **Down**(D) per passare tra gradi Celsius e Fahrenheit.

7.10 Sveglia

Impostare l'allarme

È possibile impostare due diversi orari di sveglia: Allarme 1 e Allarme 2.

- Premere brevemente il tasto **Set** (A) per passare in modalità sveglia "Allarme 1". Il display visualizza "0:00 A1".
- Premere il tasto **Set** (A) per circa 3 secondi.
- L'indicatore dell'ora inizia a lampeggiare.
- Premere il tasto **Up** (C) o quello **Down** (D) per impostare l'ora della sveglia e confermare la scelta premendo il tasto **Set** (A).
- L'indicatore dei minuti inizia a lampeggiare. Ripetere l'operazione per i minuti dell'ora della sveglia.
- Confermare la scelta premendo il tasto **Set** (A). Premere due volte in rapida successione il tasto **Alarm** per accedere alla modalità sveglia "Allarme 2". Il display visualizza "0:00 A2". Ripetere i passaggi sopra descritti per impostare l'ora della sveglia.

Nota

Per selezionare i valori in modo rapido tenere premuto il tasto **Up** (C) o quello **Down** (D).

Attivare/disattivare l'allarme

Premere brevemente il tasto **Set** (A) per visualizzare l'ora della sveglia impostata. 1 volta per visualizzare l'allarme 1 e 2 volte per visualizzare l'allarme 2. Con l'ora della sveglia visualizzata, premere il tasto **Up** (C) per attivarla. Se la sveglia è attiva, il display visualizza la relativa icona (23, 25).

Nota – Sveglia

Se la sveglia è attivata, all'ora impostata viene emesso il segnale per circa due minuti. La frequenza della segnalazione aumenta con l'aumento della durata dell'allarme (Speed Alarm). Il segnale si spegne automaticamente e verrà rimesso all'ora impostata il giorno successivo.

Nota – Funzione snooze

- Per attivare la funzione snooze, premere il tasto **Snooze** (19) durante la segnalazione della sveglia. Il segnale della sveglia viene in tal caso interrotto per 5 minuti e quindi riemesso.
- La funzione snooze può essere interrotta premendo un tasto qualsiasi, tranne quello **Snooze**.

7.11 Retroilluminazione

Premendo il tasto **Snooze/Light** (19) si accende il display per circa 10 secondi.

8. Cura e manutenzione

- Pulire il presente prodotto servendosi di un panno anti-pelucchi leggermente umido, senza utilizzare detergenti aggressivi.
- Fare attenzione che nel prodotto non penetri acqua.

9. Esclusione di garanzia

Hama GmbH & Co KG declina ogni responsabilità per danni dovuti al montaggio o all'utilizzo scorretto del prodotto, nonché alla mancata osservanza delle istruzioni d'uso e/o di sicurezza.

10. Dati tecnici

Stazione meteo

	Stazione base	Stazione di misurazione
Alimentazione	4,5 V, 3 batterie AAA	3 V, 2 batterie AA
Range di misurazione Ambienti interni	0°C – +50°C / 32°F – +122°F	
Range di misurazione Esterno	-20°C – +60°C / -4°F - +140°F	
Passaggi di misurazione Temperatura	20% - 95%	
Raggio d'azione	≤ 50 m	
Barometro	interno, senza display	
Numero massimo di stazioni di misurazione	3	

11. Dichiarazione di conformità

 Hama GmbH & Co KG dichiara che il tipo di apparecchiatura radio [00222228] è conforme alla direttiva 2014/53/UE. Il testo completo della dichiarazione di conformità UE è disponibile al seguente indirizzo Internet: <https://support.hama.com/00222228>

Bande di frequenza	433 MHz
Massima potenza a radiofrequenza trasmessa	0,123 mW

1. Elementy obsługowe i wskaźniki

1. Symbol pogody następnego dnia
2. Wskazanie kanału 1-3
3. Temperatura w pomieszczeniu
4. Strefa wewnętrzna
5. Maks./min. temperatura i wilgotność powietrza w pomieszczeniu
6. Wskaźnik komfortu
7. Symbol ostrzegawczy baterii stacji bazowej
8. Wilgotność powietrza w pomieszczeniu
9. Maks./min. temperatura i wilgotność powietrza na zewnątrz
10. Symbol ostrzegawczy baterii stacji pomiarowej
11. Wilgotność powietrza na zewnątrz
12. Temperatura na zewnątrz
13. Symbol sygnału radiowego
14. Symbol czasu letniego
15. Dzień tygodnia
16. Miesiąc
17. Symbol drzemki
18. Dzień
19. Podświetlenie/drzemka
20. Wycięcie do montażu ściennego
21. Komora baterii
22. Rozkładany stojak
23. Alarm 2
24. Godzina
25. Alarm 1
26. Symbol sygnału radiowego DCF
27. Symbol pogody
28. Wyświetlacz
29. Kontrolka LED sygnału radiowego
30. Wycięcie do montażu ściennego
31. Przełącznik kanałów
32. Komora baterii

Przyciski funkcyjne:

- A. Przycisk Set: ustawianie, zatwierdzanie ustawionej wartości
 B. Przycisk CH: wybór kanału
 C. Przycisk Up: zwiększanie ustawianej wartości, przełączanie między akt., maks. i min. temperaturą/wilgotnością powietrza
 D. Przycisk Down: zmniejszanie ustawianej wartości, stopnie Celsjusza/Fahrenheita

2. Objaśnienie symboli ostrzegawczych i wskaźków

Ostrzeżenie



Niniejszy symbol stosuje się do wskazania zaleceń dotyczących bezpieczeństwa lub w celu zwrócenia uwagi na konkretne zagrożenia i niebezpieczeństwa.

Wskaźówka



Niniejszy symbol wskazuje na dodatkowe informacje i istotne uwagi.

3. Zawartość zestawu

- Stacja pogodowa (stacja bazowa do użytku wewnętrznego / stacja pomiarowa do użytku zewnętrznego)
- 2 baterie typu AA
- 3 baterie typu AAA
- Niniejsza instrukcja obsługi

4. Wskazówki dotyczące bezpieczeństwa

- Produkt jest przeznaczony do prywatnego, niekomercyjnego użytku domowego.
- Chronić produkt przed zanieczyszczeniami, wilgocią i przegrzaniem. Korzystać z produktu wyłącznie w suchym otoczeniu.
- Nie używać produktu w miejscach, gdzie niedozwolone jest stosowanie urządzeń elektronicznych.
- Nie umieszczać produktu w pobliżu pół zakłócających, metalowych ram, komputerów i telewizorów itp. Urządzenia elektroniczne i ramy okienne mają negatywny wpływ na działanie produktu.
- Nie upuszczać produktu i nie narażać go na silne wstrząsy.
- Nie próbować samodzielnie konserwować lub naprawiać urządzenia. Wszelkie prace konserwacyjne należy powierzyć odpowiedniemu personelowi specjalistycznemu.
- Nie wolno w żaden sposób modyfikować produktu. Spowoduje to utratę gwarancji.
- Opakowanie przechowywać w miejscu niedostępnym dla dzieci. Niebezpieczeństwo uduszenia.
- Opakowanie należy niezwłocznie usunąć zgodnie z lokalnymi przepisami dotyczącymi utylizacji.
- Nie używać produktu w bezpośrednim sąsiedztwie grzejnika lub innych źródeł ciepła ani pod bezpośrednim działaniem promieni słonecznych.
- Nie używać produktu poza granicami jego wydajności określonymi w danych technicznych.
- Nie otwierać produktu, a w razie uszkodzeń nie kontynuować jego obsługi.
- Ten produkt, podobnie jak wszystkie produkty elektryczne, nie jest przeznaczony do obsługi przez dzieci!
- Z produktu należy korzystać wyłącznie w umiarkowanych warunkach klimatycznych.
- Stosować produkt wyłącznie zgodnie z przewidzianym przeznaczeniem

Ostrzeżenie – baterie



- Koniecznie przestrzegać prawidłowego ułożenia biegunów baterii (oznaczenie + i -) oraz odpowiednio je wkładać. Nieprzestrzeganie grozi wyciekami lub wybuchem baterii.
- Używać wyłącznie baterii określonego typu. Wskazówki dotyczące prawidłowego doboru baterii należy zachować w instrukcjach obsługi urządzeń, aby móc z nich skorzystać w przyszłości.

Ostrzeżenie – baterie



- Przed włożeniem baterii wyczyścić styki baterii i przeciwległe styki.
- Nie pozwalaj dzieciom na wymienianie baterii bez nadzoru.
- Wymieniać jednocześnie wszystkie baterie zestawu.
- Nie mieszać starych baterii z nowymi, baterii różnego typu lub różnych producentów.
- Nie zwierać baterii.
- Nie ładować baterii.
- Nie wrzucać baterii do ognia i nie podgrzewać ich.
- Nigdy nie otwierać, nie uszkadzać ani nie połykać baterii i nie dopuszczać, aby przedostały się do środowiska. Mogą one zawierać toksyczne i szkodliwe dla środowiska metale ciężkie.
- Zużyte baterie natychmiast wyjąć z produktu i wyrzucić.
- Unikać przechowywania, ładowania i użytkowania w ekstremalnych temperaturach i przy bardzo niskim ciśnieniu powietrza (np. na dużych wysokościach).
- Należy uważać, aby baterie z uszkodzoną obudową nie miały kontaktu z wodą.
- Przechowywać baterie w miejscu niedostępnym dla dzieci.



5. Uruchomienie

5.1 Wkładanie baterii

- Zdjąć folię ochronną z wyświetlacza.
- Otworzyć komorę baterii z tyłu i włożyć 2 baterie AA do stacji pomiarowej i stacji bazowej oraz 3 baterie AAA do stacji pomiarowej, pamiętając o właściwym ułożeniu biegunów.
- Następnie zamknąć pokrywkę komory baterii.



Wskazówka

- Podczas przygotowania do użytkowania należy zawsze najpierw włożyć baterie do stacji pomiarowej.

5.2 Wymiana baterii

Stacja pomiarowa

- Gdy pojawi się symbol ostrzegawczy baterii (10), należy wymienić baterie stacji pomiarowej na dwie nowe baterie.
- Otworzyć komorę baterii, wyjąć i zutilizować zużyte baterie oraz włożyć dwie nowe baterie AA, pamiętając o właściwym ułożeniu biegunów. Następnie zamknąć pokrywkę komory baterii.

Stacja bazowa

- Gdy pojawi się symbol ostrzegawczy baterii (7), należy wymienić baterie w stacji bazowej na trzy nowe baterie.
- Otworzyć komorę baterii (21), wyjąć i zutilizować zużyte baterie, a następnie włożyć trzy nowe baterie AAA, pamiętając o właściwym ułożeniu biegunów. Następnie zamknąć pokrywkę komory baterii.

6. Montaż

Wskazówka – montaż



- Zaleca się najpierw umieścić stację bazową i pomiarową w docelowych miejscach bez montowania i dokonać wszystkich ustawień jak opisano w rozdziale 7. Eksploatacja.
- Stację (lub stacje) należy montować tylko po prawidłowym ustawieniu i uzyskaniu stabilnego połączenia radiowego

Wskazówka



- Zasięg transmisji radiowej pomiędzy stacją pomiarową a stacją bazową wynosi do 50 m na otwartej przestrzeni.
- Przed montażem należy upewnić się, że na transmisję radiową nie mają wpływu sygnały zakłócające lub przeszkody, takie jak budynki, drzewa, pojazdy, linie energetyczne wysokiego napięcia itp.
- Przed ostateczną instalacją należy upewnić się, że pomiędzy żądanymi miejscami instalacji istnieje wystarczający odbiór.
- Podczas montażu stacji pomiarowej należy upewnić się, że jest ona chroniona przed bezpośrednim działaniem słońca i deszczem.
- Międzynarodowa wysokość standardowa do pomiaru temperatury powietrza wynosi 1,25 m (4 stopy) nad gruntem.



Ostrzeżenie

- Nabyć w specjalistycznym sklepie odpowiednie materiały montażowe do montażu na przewidzianej ścianie.
- Sprawdzić, czy nie są montowane wadliwe bądź uszkodzone elementy.
- Podczas montażu nigdy nie wywierać nadmiernej siły. Mogą one uszkodzić produkt.
- Przed montażem sprawdzić, czy przewidziana ściana wytrzyma ciężar mocowanego produktu, i upewnić się, że w miejscu montażu na ścianie nie są zainstalowane przewody elektryczne, rury wodne, gazowe bądź inne przewody.
- Nie montować produktu w miejscach, pod którymi mogą przebywać osoby.

7. Eksploatacja

7.1 Łączenie ze stacją pomiarową

- Po włożeniu baterii stacja bazowa automatycznie wyszukuje połączenie ze stacją pomiarową i przeprowadza pierwszą konfigurację.

Wskazówka



- Pierwsza konfiguracja trwa około 3 minuty.
- Podczas próby nawiązania połączenia miga symbol sygnału radiowego stacji pomiarowej (13).
- W tym czasie należy unikać obsługi przycisków! W przeciwnym razie mogą wystąpić błędy i nieścisłości w samych wartościach oraz ich przekazywaniu.
- Proces kończy się, gdy tylko zostaną wyświetlone dane pomiarowe dla stref wewnętrznej i zewnętrznej.

Wskazówka – błędne przekazywanie wartości pomiarowych



- W niektórych przypadkach ze względu na sygnały zakłócające, np. ze strony sieci WLAN, komputera, telewizora itp. może się zdarzyć, że transmisja wartości pomiarowych między stacją bazową a stacją pomiarową nie powiedzie się.
- Należy wówczas ponownie zsynchronizować stację poprzez wyjęcie na chwilę i ponowne włożenie baterii z obu stacji.
- Jeśli wartości pomiarowe nadal nie zostaną przesłane, należy wymienić baterie na nowe.
- W razie potrzeby należy wybrać nową lokalizację dla stacji bazowej, aby uniknąć na przyszłość ewentualnych sygnałów zakłócających.
- Stacja pomiarowa i stacja bazowa mogą być od siebie oddalone o maks. 50 m.
- Należy zachować odstęp od sygnałów zakłócających wynoszący co najmniej 2,5 m

7.2 Wybór kanału / inne czujniki zewnętrzne

Wskazówka



- Oprócz dostarczonego czujnika zewnętrznego można zainstalować dwa dodatkowe czujniki zewnętrzne. Upewnić się, że ustawienie kanału stacji bazowej i odpowiedniego czujnika zewnętrznego są identyczne.
- Odpowiednie czujniki zewnętrzne można znaleźć na stronie www.hama.com
- Kanał 1 jest wstępnie ustawiony.
- Naciskać przycisk **CH** (B), aby ustawić ten sam kanał co w przypadku odpowiedniego czujnika zewnętrznego. Wyświetlany jest kanał 1, 2 lub 3.
- Jeśli wyświetlany jest symbol , stacja pogodowa automatycznie zmienia wyświetlanie kanału co 5 sekund. Po wyświetleniużądanego kanału ponownie nacisnąć przycisk **CH**

(B), aby go zapisać.

- Aby zmienić kanał w stacji pomiarowej, otwórz komorę baterii i ustawić przełącznik kanałów (32) na taki sam kanał, jaki został wybrany w stacji bazowej.

7.3 Automatyczne ustawianie czasu wg sygnału DCF

- Po pomyślnej transmisji temperatury wewnątrz i na zewnątrz pomiędzy stacją pomiaru i stacją bazową, stacja pogodowa rozpoczyna (po ok. 3 minutach) automatyczne wyszukiwanie sygnału DCF. Podczas procesu wyszukiwania miga symbol sygnału radiowego DCF (26). Może to trwać kolejne 7 minut.
- Po odebraniu sygnału radiowego automatycznie ustawiana jest data i godzina.

Wskazówka



Język i strefa czasowa są domyślnie ustawione na Polskę.

Wskazówka – ustawianie godziny



- Jeśli w ciągu pierwszych minut podczas początkowej konfiguracji nie zostanie odebrany sygnał radiowy DCF, wyszukiwanie zostanie zakończone. Zniknie symbol sygnału radiowego.
- W przypadku zakłóceń odbioru zaleca się postawić zegar na noc, ponieważ wtedy z reguły występuje mniej sygnałów zakłócających.
- Można w tym czasie uruchomić ręczne poszukiwanie sygnału radiowego DCF w innym miejscu lub ręcznie ustawić godzinę i datę.
- Zegar automatycznie codziennie kontynuuje wyszukiwanie sygnału radiowego DCF (o godz. 01:00, 02:00, 03:00, 04:00 i 05:00). W przypadku udanego odbioru sygnału radiowego ręcznie ustawiona godzina i data zostaną nadpisane.

W przypadku braku odbioru sygnału DCF przez stację pogodową wcisnąć przycisk **Down** (D) na przynajmniej 3 sekundy, aby ponownie uruchomić wyszukiwanie sygnału. Jeśli jednak sygnał nadal nie zostanie odebrany, należy ręcznie ustawić godzinę oraz datę.

7.4 Ręczne ustawianie czasu, daty, jednostek

- Wcisnąć przycisk **Set** (A) i przytrzymać go przez ok. 3 sekundy, aby kolejno dokonać następujących ustawień:
 - Strefa czasowa (0-12, ustawienie domyślne „0” dla strefy CET)
 - Format „miesiąc/dzień” (M/D) lub „dzień/miesiąc” (D/M)
 - Miesiąc
 - Dzień
 - Godziny
 - Minuty
 - Format 12/24-godzinny
 - Język dnia tygodnia (GE = niemiecki, EN = angielski, IT = włoski, FR = francuski, DU = niderlandzki, SP = hiszpański, DA = duński)
 - DCF ON/OFF
- W celu wyboru poszczególnych wartości naciskać przycisk **Up** (C) lub przycisk **Down** (D). Każdy wybór potwierdzić poprzez naciśnięcie przycisku **Set** (A).
- Nacisnąć przycisk **Set** (A), aby zastosować wskazywaną wartość i przejść dalej. Jeśli w ciągu 20 sekund nie zostanie wprowadzona żadna wartość, spowoduje to automatyczne wyjście z trybu ustawień.

Wskazówka – strefa czasowa

- Sygnał radiowy DCF może być odbierany na dużym obszarze, zawsze jednak wyznacza czas środkowoeuropejski (CET), który obowiązuje w Polsce. Dlatego w przypadku użytkowania w krajach w innej strefie czasowej należy pamiętać o różnicy czasu.
- Jeśli użytkownik przebywa w Moskwie, jest tam o 3 godziny późniejszy czas niż w Niemczech. Dlatego należy w punkcie strefa czasowa ustawić +3. W takim wypadku zegar zawsze po odbiorze sygnału radiowego DCF lub po ręcznym ustawieniu czasu będzie automatycznie przestawiał się o 3 godziny do przodu.

7.5 Maksymalne i minimalne wartości temperatury i wilgotności powietrza





- Stacja bazowa automatycznie zapisuje najwyższe i najniższe wartości temperatury na zewnątrz oraz w pomieszczeniu.
- Naciskać przycisk **Up** (C), aby przejść od aktualnej temperatury do temperatury maksymalnej (MAX), a następnie do temperatury minimalnej (MIN).
- Wartości maksymalne i minimalne są wyświetlane przez 5 sekund.

7.6 Prognoza pogody



- Na podstawie zmian ciśnienia atmosferycznego i zapisanych danych stacja bazowa dostarcza informacje na temat prognozy pogody na najbliższe 12-24 godziny (27) oraz na następny dzień (1).

Wskazówka – prognoza pogody

W pierwszych godzinach pracy wyświetlanie prognozy pogody nie jest możliwe ze względu na brak danych, które są zapisywane tylko podczas pracy.

Symbol	Pogoda
	Słonecznie
	Lekkie zachmurzenie
	Pochmurnie
	Deszczowo
	Śnieg

7.7 Wskaźnik komfortu

Wskazanie	Zakres temperatury	Zakres wilgotności	Zakres komfortu
	od -20°C do +50°C	< 40%	Sucho Zbyt suche powietrze otoczenia
	20°C – 28°C	40% – 70%	Komfort Idealna temperatura i wilgotność powietrza
	od -20°C do +50°C	> 70%	Wilgotno Zbyt wysoka wilgotność powietrza

7.8 Alarm mrozowy

- Jeśli temperatura zewnętrzna zawiera się w przedziale od -1°C do +1°C, na wyświetlaczu miga symbol mrozu.
- Jeśli natomiast temperatura zewnętrzna leży stale poniżej -1,1°C, symbol mrozu świeci w sposób ciągły.

7.9 Wskazanie temperatury

- Naciskać krótko przycisk **Down** (D), aby przełączać między stopniami Celsjusza i Fahrenheita.

7.10 Budzik

Ustawianie alarmu

Istnieje możliwość ustawienia dwóch różnych czasów budzenia: Alarm 1 i Alarm 2.

- Nacisnąć krótko przycisk **Set** (A), aby przejść do trybu budzika „Alarm 1”. Na wyświetlaczu widnieje „0:00 A1”.
- Wcisnąć i przytrzymać przycisk **Set** (A) przez ok. 3 sekundy.
- Cyfry godzin zaczynają migać.
- Naciskać przycisk **Up** (C) lub **Down** (D), aby wybrać godzinę czasu budzenia i zatwierdzić wybór, naciskając przycisk **Set** (A).
- Cyfry minut zaczynają migać. Powtórzyć czynność, aby ustawić minuty czasu budzenia.
- Zatwierdzić wybór poprzez naciśnięcie przycisku **Set** (A). Nacisnąć dwukrotnie przycisk **Alarm** w krótkich odstępach czasu, aby przejść do trybu budzika „Alarm 2”. Na wyświetlaczu widnieje „0:00 A2”. Powtórzyć powyższe kroki, aby ustawić czas budzenia.

Wskazówka



Przytrzymać wciśnięty przycisk **Up** (C) lub **Down** (D), aby szybciej wybierać wartości.

Aktywacja/dezaktywacja alarmu

Nacisnąć krótko przycisk **Set** (A), aby wyświetlić ustawiony czas budzenia. 1x dla alarmu 1 oraz 2x dla alarmu 2. Przy wskazywanym czasie budzenia nacisnąć przycisk **Up** (C), aby aktywować czas budzenia. Aktywny budzik sygnalizowany jest na wyświetlaczu za pomocą symbolu budzika (23, 25).



Wskazówka – budzik

Gdy budzik jest aktywny, włącza się o odpowiedniej godzinie i wówczas rozlega się przez ok. dwie minuty sygnał budzenia. Częstotliwość sygnału budzenia wzrasta wraz z rosnącym czasem trwania alarmu (alarm typu speed). Potem budzik automatycznie się wyłącza i ponownie włącza następnego dnia o ustawionej porze budzenia.

Wskazówka – funkcja drzemki



- Podczas rozbrzmiewania sygnału budzenia nacisnąć przycisk **Snooze** (19), aby aktywować funkcję drzemki. Sygnał budzenia zostanie przerwany na 5 minut, a następnie uruchomi się ponownie.
- Funkcję drzemki można zakończyć dowolnym przyciskiem z wyjątkiem przycisku **Snooze**.

7.11 Podświetlenie

Nacisnąć przycisk **Snooze/Light** (19), aby podświetlić wyświetlacz na około 10 sekund.

8. Konserwacja i pielęgnacja

- Czyścić produkt wyłącznie nieustrzępioną, lekko wilgotną ściereczką. Nie stosować żadnych agresywnych środków czyszczących.
- Uważać, aby do produktu nie dostała się woda.

9. Wyłączenie odpowiedzialności z tytułu gwarancji

Hama GmbH & Co KG nie ponosi odpowiedzialności i nie udziela żadnej gwarancji z tytułu szkód wynikających z niewłaściwego montażu, instalacji, niewłaściwego użytkowania urządzenia ani z tytułu szkód wynikających z postępowania niezgodnie z instrukcją obsługi i wskazówkami bezpieczeństwa.

10. Dane techniczne

Stacja pogodowa

	Stacja bazowa	Stacja pomiarowa
Zasilanie elektryczne	4,5 V, 3 baterie AAA	3 V, 2 baterie AA
Zakres pomiarowy Strefa wewnętrzna	od 0°C do +50°C / od 32°F do +122°F	
Zakres pomiarowy Strefa zewnętrzna	od -20°C do +60°C / od -4°F do +140°F	
Kroki pomiarowe Temperatura	20% – 95%	
Zasięg	≤ 50 m	
Barometr	wewnętrzny, bez wskazania na wyświetlaczu	
Maks. liczba stacji pomiarowych	3	

11. Deklaracja zgodności

 Hama GmbH & Co KG niniejszym deklaruje, że typ urządzenia radiowego [00222228] jest zgodny z dyrektywą 2014/53/UE. Pełny tekst deklaracji zgodności UE jest dostępny pod następującym adresem internetowym: <https://support.hama.com/00222228>

Zakres(y) częstotliwości	433 MHz
Maksymalna emitowana moc nadawcza	0,123 mW

1. Kezelőelemek és kijelzők

1. Időjárás ikon következő nap
2. Csatornajelző 1-3
3. Szobahőmérséklet
4. Beltéri terület
5. Max/min beltéri hőmérséklet és páratartalom
6. Kényelmi szint jelzése
7. Akkumulátor figyelmeztető szimbólum bázisállomás
8. Helyiség páratartalma
9. Max/min kültéri hőmérséklet és páratartalom
10. Akkumulátor figyelmeztető szimbólum mérőállomás
11. Külső levegő páratartalma
12. Külső hőmérséklet
13. Rádióhullám-szimbólum
14. Nyári időszámítás ikon
15. Hét napja
16. Hónap
17. Snooze szimbólum
18. Nap
19. Háttérvilágítás/szundi
20. Nyílás a falra szereléshez
21. Elementartó rekesz
22. kihajtható állóláb
23. 2. ébresztés
24. Pontos idő
25. 1. ébresztés
26. DCF rádiójel
27. Időjárás szimbólum
28. Képernyő
29. LED-es rádiójel
30. Nyílás a falra szereléshez
31. Csatornkapcsoló
32. Elementartó rekesz

Funkciógombok:

- A. Set gomb: Beállítások, beállítási érték megerősítése
G. CH gomb: Csatornaválasztás
C. Up gomb: A beállítási érték növelése, váltáson az akt. max. és a min. között. Hőmérséklet/páratartalom
D. Down gomb: A beállítási érték csökkentése, Celsius/Fahrenheit

2. Figyelmeztető jelzések és megjegyzések magyarázata

Figyelmeztetés



A biztonsági utasítások jelölésére használjuk, illetve hogy felhívjuk a figyelmet a különleges veszélyekre és kockázatokra.



Magyarázat

Akkor használjuk, ha kiegészítő információkat közlünk, vagy fontos tudnivalókra hívjuk fel a figyelmet.

3. A csomag tartalma

- Időjárás-állomás (bázisállomás beltéri használatra/mérőállomás
- kültéri használatra)
- 2 db AA elem
- 3 AAA elem
- a jelen használati útmutató

4. Biztonsági utasítások

- A terméket privát és nem kereskedelmi, üzleti használatra terveztük.
- Óvja a terméket szennyeződéstől, nedvességtől és túlmelegedéstől, és kizárólag száraz környezetben használja.
- Ne használja a terméket olyan helyen, ahol elektronikus készülékek használata nem megengedett.
- Ne helyezze a terméket interferenciamezők, fémkeretek, számítógépek és televíziók stb. közelébe. Az elektronikus eszközök és akkumulátorok hátrányosan befolyásolják a termék működését.
- Ne ejtse le a terméket és ne tegye ki erős rázkódásnak.
- Ne kísérlelje meg a készüléket saját kezűleg karbantartani vagy megjavítani. Minden karbantartási munkát bizonnyal illetékes szakemberre.
- Ne végezzen semmilyen módosítást a terméken. Ebben az esetben minden garanciaigény megszűnik.
- Feltétlenül tartsa távol a gyermekeket a csomagolóanyagtól, mert fulladásveszély áll fenn.
- Azonnal selejtezze le a csomagolóanyagot a helyileg érvényes hulladékkezelési előírások szerint.
- Ne üzemeltesse a terméket közvetlenül fűtés, más hőforrások közelében vagy közvetlen napsugárzásnál.
- Ne üzemeltesse a terméket a műszaki adatokban megadott teljesítményhatárokon túl.
- Ne nyissa ki a terméket, és sérülés esetén ne üzemeltesse tovább.
- A termék, mint minden elektromos készülék, nem gyermekek kezébe való!
- A terméket csak mérsékelt időjárási körülmények között használja.
- A terméket kizárólag az előírt célra használja



Figyelmeztetés – elemek

- Feltétlenül ügyeljen az elemek megfelelő polaritására (+ és - felírat), és ennek megfelelően tegye be őket. Ennek figyelmen kívül hagyása esetén az elem kifolyásának vagy felrobbanásának veszélye áll fenn.
- Kizárólag a megadott típusnak megfelelő elemeket használjon. Kérjük, őrizze meg az elem helyes kiválasztására vonatkozó utasításokat az eszközök használati útmutatójában, hogy később is tájékozódhasson.

Figyelmeztetés – elemek



- Az elem behelyezése előtt tisztítsa meg az elemérintkezőket és az ellenérintkezőket.
- Ne engedje meg a gyermekeknek az elemcserét felügyelet nélkül.
- Egyszerre cserélje ki egy készlet összes elemét.
- Ne keverje a régi és az új elemeket, valamint a különböző típusú vagy más gyártótól származó elemeket.
- Ne zárja rövidre az elemeket.
- Ne töltse fel az elemeket.
- Az elemeket ne dobja tűzbe és ne melegítse fel.
- Az elemeket soha ne nyissa fel, rongálja meg, nyelje le vagy juttassa a környezetbe. Mérgező és környezetre káros nehézfémeket tartalmazhatnak.
- Haladéktalanul vegye ki a lemerült elemeket a termékből, majd selejtezze le őket.
- A terméket ne tárolja, ne töltse és ne használja szélsőséges hőmérsékleteken, ill. szélsőségesen alacsony légnomáson (pl. jelentős tengerszint feletti magasságban).
- Ügyeljen arra, hogy a sérült burkolatú elemek ne érintkezzenek vízzel.
- Az elemeket gyermekektől elzárt helyen tárolja.



5. Üzembe helyezés

5.1 Elemek behelyezése

- Vegye le a kijelzőről a védőfóliát.
- Nyissa ki az elemtartó rekeszt a hátoldalon és helyezzen be 2 darab AA elemet megfelelő polaritással a mérőállomásba és 3 darab AAA elemet megfelelő polaritással a bázisállomásba.
- Végül zárja be az elemtartó rekesz fedelét.

Megjegyzés



- Ügyeljen arra, hogy üzembe helyezéskor az elemeket mindig először a mérőállomásba helyezze be.

5.2 Elemcseré

Mérőállomás

- Ha az elemek figyelmeztető szimbóluma (10) megjelenik a beltéri páratartalom mellett, cserélje ki a mérőállomás elemeit két új elemre.
- Nyissa ki az elemrekeszt, vegye ki és selejtezze le a használt elemeket, és helyezzen be két új AA elemet megfelelő polaritással. Végül zárja be az elemtartó rekesz fedelét.

Bázisállomás

- Ha az elemek figyelmeztető szimbóluma (7) megjelenik, cserélje ki a bázisállomás elemeit három új elemre.

- Nyissa ki az elemtartó rekeszt (21), vegye ki és selejtezze le a használt elemeket, és helyezzen be három új AAA elemet a megfelelő polaritással. Végül zárja be az elemtartó rekesz fedelét.

6. Felszerelés

Útmutatás – felszerelés



- Ajánlott a bázisállomás és a mérőállomást először szerelési felület nélkül a kívánt felállítási helyekre helyezni, és minden beállítást – a 7. Üzemeltetés leírása szerint – elvégezni.
- Az állomás(ok)at csak a helyes beállítás után, stabil rádióösszeköttetés mellett szerelje össze

Megjegyzés



- A mérőállomás és a bázisállomás közötti rádiós átvitel hatótávolsága szabadban akár 50 m is lehet.
- A felszerelés közben ügyeljen arra, hogy a rádiós átvitelt ne befolyásolják zavaró jelek vagy akadályok, mint például épületek, fák, járművek, nagyfeszültségű vezetékek és hasonlók.
- A végleges felszerelés előtt bizonyosodjon meg arról, hogy a felállítás kívánt helyei között a vétel megfelelő.
- A mérőállomásba felszerelésekor figyeljen arra, hogy közvetlen napfénytől és esőtől védve helyezkedjen el.
- A levegő páratartalmának méréséhez meghatározott nemzetközi szabványmagasság a talajtól számított 1,25 m (4 láb)

Figyelmeztetés



- Szerezze be egy szakkereskedésben a kiszemelt falra szereléshez szükséges speciális, ill. megfelelő anyagokat.
- Ügyeljen arra, hogy ne szereljen össze hibás vagy sérült alkatrészeket.
- A szerelésnél soha ne alkalmazzon erőszakot vagy túlzott erőt. Ezek a termék sérülését okozhatják.
- A szerelés előtt ellenőrizze a kiszemelt fal alkalmasságát (hogy az elbírja-e a felszerelendő súlyt), és bizonyosodjon meg róla, hogy a szerelési helyen a falban nincs elektromos kábel, víz-, gáz- vagy egyéb vezeték.
- Ne szerelje fel a terméket olyan helyen, amely alatt személyek tartózkodhatnak.

7. Használat

7.1 A mérőállomás csatlakoztatása

- Az elemek behelyezése után a bázisállomás automatikusan kapcsolatot keres a mérőállomással, és végrehajtja az első beállítását.

Megjegyzés

- Az első beállítás kb. 3 percig tart.
- A csatlakozási kísérlet során a mérőállomás rádióhullám-szimbóluma (13) villog.
- Ez idő alatt ne működtessen a készüléken semmilyen gombot! Ellenkező esetben hibák és pontatlanságok léphetnek fel az értékekben és azok átvitelében.
- A folyamat akkor ér véget, amikor megjelennek a készüléken a beltéri és kültéri mérési adatok.

Megjegyzés – Mérési értékek hibás átvitele

- Egyes esetekben pl. wifi-hálózatból, számítógépből, televízióból stb. érkező, zavaró jelek miatt előfordulhat, hogy nem sikerül átvinni a mért értékeket a bázis- és a mérőállomások között.
- Ebben az esetben szinkronizálja az állomásokat újra, ehhez rövid időre vegye ki az elemeket mindkét állomásból, majd helyezze vissza.
- Ha a rendszer ezután még mindig nem továbbítja a mérési értékeket, cserélje ki az elemeket újakra.
- Szükség esetén válasszon másik helyet a bázisállomásnak, hogy a jövőben elkerülje a lehetséges zavaró jeleket.
- A mérőállomás és a bázisállomás nem haladhatja meg a max. 50 m távolságot egymástól.
- Tartson legalább 2,5 m távolságot a zavarjelektől

7.2 Csatornaválasztás/További külső érzékelők

Megjegyzés

- A mellékelt külső érzékelőn kívül két további külső érzékelőt is felállíthat. Eközben figyeljen az azonos csatornabeállításra a bázisállomáson és az adott külső érzékelőn.
- Megfelelő külső érzékelőket a www.hama.com oldalon talál
- Az 1. csatorna be van állítva.
- Nyomja meg ismétlenül a **CH** gombot (B) az adott külső érzékelőével azonos csatorna beállításához. Az 1., 2., vagy 3. csatorna jelenik meg.
- Ha a ☉ szimbólum látható, a meteorológiai állomás 5 másodpercenként automatikusan váltja a csatorna kijelzését. Ha a kívánt csatorna megjelenik, nyomja meg ismét a **CH** gombot (B) a mentéshez.
- A mérőállomás csatornájának módosításához nyissa ki az elemtartó rekeszt, és állítsa a csatornacsatlakozót (32) a bázisállomással azonos csatornára.

7.3 Automatikus beállítás DCF-jel alapján

- A belső és a kültéri hőmérséklet sikeres átvitele a mérő- és a bázisállomás között, az időjárás-állomás (kb. 3 perc elteltével) automatikusan keresni kezdi a DCF jelet. A keresési művelet során a DCF rádiójel (26) villog. Ez további 7 percig tarthat.
- A rádiójel vétele esetén a készülék automatikusan beállítja a dátumot és a pontos időt.

Megjegyzés

A nyelv és az időzóna előzetesen Németországra van beállítva.

Útmutatás – időbeállítás

- Ha az első bekapcsolást követő pár percen belül a készülék nem talál DCF rádiójelet, akkor befejezi a keresést. A rádióhullám-szimbólum eltűnik.
- Vételi interferencia esetén azt javasoljuk, hogy hagyja éjszakára bekapcsolva az órát, mivel ebben a napszakban rendszerint alacsonyabb az interferencia.
- Ez idő alatt egy másik felállítási helyen elindíthat egy manuális DCF rádiójel keresést, vagy elvégezheti a dátum és az idő manuális beállítását.
- Az óra a továbbiakban mindennap (01:00, 02:00, 03:00, 04:00 és 05:00 órákor) automatikusan keresi a rádiójelet. Sikeres jelvétele esetén a készülék felülírja a manuálisan beállított időt és dátumot.

Ha az időjárás-állomás nem találja a DCF jelet, akkor nyomja le és tartsa lenyomva a **Down** gombot (D) legalább 3 másodpercig, hogy a jelkeresés újra elinduljon. Ha ezután sem érkezik jel, az időt és a dátumot kézzel kell beállítani.

7.4 Idő, dátum, egységek manuális beállítása

- A következő beállítások egymás utáni végrehajtásához kb. 3 másodpercig tartsa lenyomva a **Set**-gombot (A):
 - Időzóna (0–12, „0”-ra állítva a közép-európai idő szerint)
 - hónap/nap (M/D) vagy nap/hónap (D/M) megjelenítése
 - Hónap
 - Nap
 - Óra
 - Perc
 - 12/24-órás formátum
 - A hét napjainak nyelve (GE= német, EN= angol, IT=olasz, FR= francia, DU= holland, SP= spanyol, DA= dán)
 - DCF ON/OFF

- Az egyes értékek kiválasztásához nyomja meg az **Up** gombot (C) vagy a **Down** gombot (D). A **Set**-gomb (A) megnyomásával erősítse meg az adott kiválasztást.
- A megjelenített beállítási érték átvételéhez és átugrásához nyomja meg a **Set**-gombot (A). Ha 20 másodpercig nem történik bevitel, akkor a készülék automatikusan kilép a beállítási módból.



Megjegyzés – Időzóna

- A DCF-jelet nagy távolságokra is fogni lehet, de ez minden esetben a Németországban érvényes közép-európai időt jelzi. Ezért vegye figyelembe, hogy más időzónákban található országok esetében időeltolódással kell számolni.
- Ha Ön Moszkvában tartózkodik, ott 3 órával később van, mint Németországban. Ezért az időzónánál állítson be +3 értéket. Az óra a DCF-jel vétele után, ill. manuálisan beállított idő alapján automatikusan 3 órával későbbre állítja magát.

7.5 A hőmérséklet és a páratartalom min. és max. értékei

- A bázisállomás automatikusan elmenti a hőmérséklet legalacsonyabb és legmagasabb értékeit kültérre és beltérre vonatkozóan.
- Az **Up** gomb (C) többszöri megnyomásával válthat az aktuális hőmérsékletről a maximális hőmérsékletre (MAX), majd a minimális hőmérsékletre (MIN).
- A legmagasabb és legalacsonyabb értékek 5 másodpercig jelennek meg.

7.6 Időjárás-előrejelzés

- A légköri légnyomás változásai és a tárolt adatok alapján a bázisállomás tájékoztatni képes a következő 12–24 órára (27) és a következő napra (1) vonatkozó időjárás-előrejelzésről.





Útmutatás – időjárás-előrejelzés

Az első üzemi órák alatt az időjárás-előrejelzés kijelzése nem lehetséges azon hiányzó adatok miatt, amelyek csak a használat során kerülnek tárolásra.

Ikon	Időjárás
	Napos
	Enyhén felhős
	Felhős
	Esős
	Hóesés

7.7 Kényelmi szint jelzése

Kijelző	Hőmérséklet-tartomány	Levegő páratartalom-tartomány	Kényelem-tartomány
	-20°C - + 50°C	< 40%	Száraz-túl száraz környezeti levegő
	20 °C – 28 °C	40% – 70%	Kényelem-Ideális hőmérséklet és páratartalom
	-20°C - + 50°C	> 70%	Nedves-Túl magas páratartalom

7.8 Fagyriasztó

- Ha a külső hőmérséklet -1°C és +1°C között van, a képernyőn a fagy szimbólum villog.
- Ha a külső hőmérséklet tartósan -1,1 °C alatt van, a fagy szimbólum állandóan világít.

7.9 Hőmérséklet kijelző

- Röviden nyomja meg a **Down** gombot (D) a Celsius és a Fahrenheit közötti váltáshoz.

7.10 Ébresztőóra

Ébresztés beállítása

Két különböző ébresztési időt állíthat be: Alarm 1 és Alarm 2.

- Az ébresztési idő "Alarm 1" beállítási módjának eléréséhez nyomja meg a **Set**-gombot (A). A képernyőn „0:00 A1” jelenik meg.
- Nyomja le és tartsa kb. 3 másodpercig lenyomva a **Set**-gombot (A).
- Az óra kijelzett értéke villogni kezd.
- Nyomja meg az **Up** gombot (C) vagy a **Down** gombot (D), hogy kiválassza az ébresztési idő óra értékét, és erősítse meg a kiválasztást a **Set** gombbal (A).
- A perc kijelzett értéke villogni kezd. Ismételje meg a folyamatot az ébresztési idő perc értékéhez.
- A **Set**-gomb (A) megnyomásával erősítse meg a kiválasztást. Nyomja meg röviden egymás után kétszer az **Alarm** gombot az „Alarm 2” ébresztési módra való belépéshez. A képernyőn „0:00 A2” jelenik meg. Ismételje meg a fenti lépéseket az ébresztési idő beállításához.

Megjegyzés

Az értékek gyorsabb kiválasztásához tartsa az **Up** (C) vagy a **Down** (D) gombot lenyomva.

Ébresztés kikapcsolása/bekapcsolása

Nyomja meg röviden az **Alarm** gombot (A) a beállított ébresztési idő megjelenítéséhez. 1x az 1. ébresztéshez és 2x a 2. ébresztéshez. Amikor az ébresztési idő megjelenik, nyomja meg a **Up** gombot (C) az ébresztési idő aktiválásához. Egy aktív ébresztőóra jelenik meg a képernyőn az ébresztés szimbólummal (23, 25).

Megjegyzés - ébresztőóra

Ha az ébresztőóra be van kapcsolva, akkor a megfelelő időben aktiválódik és erősödő ébresztő kb. két percig jelzést ad. Az ébresztőjelzés gyakorisága az ébresztés időtartamával nő (gyorsuló-ébresztés). Utána automatikusan befejeződik az ébresztés és újra jelez majd a következő napin a beállított ébresztési időben.

Megjegyzés – Szundi funkció

- A szundi funkció bekapcsolásához nyomja meg az ébresztő jelzés alatt a **Snooze** gombot (19). Az ébresztési jelzés 5 percre szünetel, majd újra működésbe lép.
- A szundi funkció a **Snooze** gomb kivételével bármelyik gombbal kikapcsolható.

7.11 Háttérvilágítás

Ha megnyomja a **Snooze/Light** gombot (19), a kijelző kb. 10 másodpercig világít.

8. Karbantartás és ápolás

- A terméket csak szőszmentes, kissé nedves kendővel tisztítsa, és ne használjon agresszív tisztítószeret.
- Ügyeljen arra, hogy ne juthasson víz a termékbe.

9. Szavatosság kizárása

A Hama GmbH & Co KG semmilyen felelősséget vagy szavatosságot nem vállal a termék szakszerűtlen telepítéséből, szereléséből és szakszerűtlen használatából, vagy a használati útmutató és/vagy a biztonsági utasítások be nem tartásából eredő károkért.

10. Műszaki adatok

Időjárás-állomás

	Bázisállomás	Mérőállomás
Áramellátás	4,5 V, 3 db AAA elem	3 V, 2 db AA elem
Mérési tartomány Beltéri terület	0°C – +50°C / 32°F – +122°F	
Mérési tartomány Kültéri terület	-20°C – +60°C / -4°F – +140°F	
Mérési lépések Hőmérséklet	20% – 95%	
Hatótávolság	≤ 50 m	
Légnyomásmérő	belső, kijelző nélkül	
Mérőállomások max. száma	3	

11. Megfelelőségi nyilatkozat

 A Hama GmbH & Co KG igazolja, hogy a [00222228] típusú rádióberendezés megfelel a 2014/53/EU irányelvnek. Az EU-megfelelőségi nyilatkozat teljes szövege a következő internetes címen érhető el:

<https://support.hama.com/00222228>

Frekvenciasáv(ok)	433 MHz
Maximális sugárzott jelerősség	0,123 mW

1. Elemente de operare și afișaje

1. Simbol meteorologic pentru ziua următoare
2. Afișaj canal 1-3
3. Temperatura camerei
4. Interior
5. Temperatura și umiditatea aerului din cameră max/min
6. Indicator de confort
7. Simbol de avertizare baterie stație de bază
8. Umiditatea aerului din încăpere
9. Temperatura și umiditatea aerului în exterior max/min
10. Simbol de avertizare baterie stație de măsurare
11. Umiditatea aerului exterior
12. Temperatura exterioară
13. Simbolul radio
14. Simbolul orei de vară
15. Zia săptămânii
16. Luna
17. Simbol Snooze
18. Zia
19. Iluminare de fundal/Snooze
20. Decupaj pentru montajul pe perete
21. Compartimentul bateriilor
22. Picior de susținere pliabil
23. Alarma 2
24. Ora
25. Alarma 1
26. Simbol radio DCF
27. Simbol meteorologic
28. Afișaj
29. LED semnal radio
30. Decupaj pentru montajul pe perete
31. Buton de schimbare a canalelor
32. Compartimentul bateriilor

Taste funcționale:

- A. Tasta Set: Setări, confirmarea valorii setate
- B. Tasta CH: Selecția canalelor
- C. Tasta Up: Creșterea valorii de setare, comutare între temperatură/umiditatea aerului actuală, max. și min.
- D. Tasta Down: Reducerea valorii de setare, Celsius/Fahrenheit

2. Explicația simbolurilor de avertizare și a indicațiilor

Avertizare



Se folosește pentru a marca informații de siguranță sau pentru a atrage atenția asupra pericolelor și riscurilor speciale.



Indicație

Se folosește pentru a marca informații suplimentare sau indicații importante.

3. Conținutul pachetului

- Stația meteo (stația de bază pentru interior/stația de măsurare pentru exterior)
- 2 baterii AA
- 3 baterii AAA
- aceste instrucțiuni de utilizare

4. Instrucțiuni de siguranță

- Produsul este conceput pentru utilizarea casnică, necomercială.
- Protejați produsul de murdărie, umiditate și supraîncălzire și utilizați-l numai în medii uscate.
- Nu folosiți produsul în zone unde nu sunt admise aparate electronice.
- Nu plasați produsul în apropierea câmpurilor de interferență, a cadrelor metalice, a calculatoarelor și televizoarelor etc. Dispozitivele electronice și ramele ferestrelor au un efect negativ asupra funcționării produsului.
- Nu scăpați produsul și nu îl supuneți la șocuri puternice.
- Nu încercați să reparați sau să întrețineți produsul în regie proprie. Orice lucrări de întreținere sunt executate numai de personal de specialitate responsabil.
- Nu aduceți modificări produsului. Acest lucru va anula orice cerere de garanție.
- Nu lăsați ambalajele la îndemâna copiilor, deoarece există pericol de sufocare.
- Eliminați ambalajele imediat, conform prescripțiilor locale valabile de eliminare a deșeurilor.
- Nu operați produsul în imediata apropiere a sistemului de încălzire, a altor surse de căldură sau în razele directe ale soarelui.
- Nu utilizați produsul în afara limitelor de performanță specificate în datele tehnice.
- Nu deschideți produsul și nu continuați să îl operați, dacă prezintă deteriorări.
- Acest produs, ca toate produsele electrice, nu are ce căuta pe mâinile copiilor!
- Utilizați articolul numai în condiții climatice moderate.
- Folosiți produsul numai în scopul pentru care a fost conceput



Avertizare – bateriile

- Acordați atenție în mod obligatoriu la polaritatea corectă (marcările + și -) și introduceți bateriile corespunzător acestora. În cazul nerespectării vă expuneți pericolului scurgerilor sau exploziei bateriilor.
- Utilizați numai baterii corespunzătoare tipului indicat. Pentru selectarea corectă a bateriilor, păstrați indicațiile care se află în instrucțiunile de utilizare ale dispozitivelor, pentru consultare ulterioară.

Avertizare – bateriile



- Înaintea introducerii bateriilor vă rugăm să curățați contactele acestora precum și contactele opuse.
- Nu permiteți copiilor să schimbe bateriile nesupravegheați.
- Înlocuiți simultan toate bateriile unui set.
- Nu amestecați bateriile vechi cu cele noi, precum și baterii de diferite tipuri și producători diferiți.
- Nu scurtcircuitați bateriile.
- Nu încărcăți bateriile.
- Nu aruncați bateriile în foc și nu le încălziți.
- Bateriile nu se deschid, nu se deteriorează, nu se înghit și nu se aruncă în mediul înconjurător. Pot conține metale grele și toxice nocive mediului înconjurător.
- Îndepărtați și eliminați imediat din produs bateriile folosite.
- Evitați depozitarea, încărcarea și utilizarea la temperaturi extreme și la presiune atmosferică extrem de scăzută (cum ar fi la altitudini mari).
- Asigurați-vă că bateriile cu carcasa deteriorată nu intră în contact cu apa.
- Păstrați bateriile astfel încât să nu fie la îndemâna copiilor.



5. Punerea în funcțiune

5.1 Introducerea bateriilor

- Îndepărtați folia de protecție de pe afișaj.
- Deschideți compartimentul bateriilor de pe spate și introduceți 2 baterii AA cu polaritatea corectă în stația de măsurare și 3 baterii AAA cu polaritatea corectă în stația de bază.
- La final, închideți capacul compartimentului bateriilor.



Indicație

- Aveți în vedere ca la punerea în funcțiune să introduceți bateriile mai întâi în stația de măsurare.

5.2 Înlocuirea bateriilor

Stația de măsurare

- Dacă este afișat simbolul de avertizare cu privire la baterie (10) în dreptul umidității aerului din încăperea, înlocuiți bateriile stației de măsurare cu două baterii noi.
- Deschideți compartimentul bateriilor, extrageți și eliminați bateriile consumate și introduceți două baterii noi AA cu polaritatea corectă. La final, închideți capacul compartimentului bateriilor.

Stația de bază

- Dacă este afișat simbolul de avertizare cu privire la baterie (7), înlocuiți bateriile stației de bază cu trei baterii noi.
- Deschideți compartimentul bateriilor (21), extrageți și eliminați bateriile consumate și introduceți trei baterii noi AAA cu polaritatea corectă. La final, închideți capacul compartimentului bateriilor.

6. Montajul



Indicație – Montajul

- Se recomandă amplasarea stației de bază și a stației de măsurare mai întâi în locațiile de instalare dorite fără o suprafață de montaj și efectuarea tuturor setărilor – conform descrierii de la punctul 7. Utilizarea.
- Montați stația (stațiile) numai după reglarea corectă și realizarea unei conexiuni radio stabile



Indicație

- Raza de acțiune a transmisiei radio dintre stația de măsurare și stația de bază este de până la 50 m în cazul lipsei obstacolelor.
- Aveți grijă înainte de montaj ca transmisia radio să nu fie influențată de semnale perturbatoare sau de obstacole, precum clădiri, copaci, vehicule, cabluri de înaltă tensiune etc.
- Asigurați-vă înainte de finalizarea montajului că recepția este suficientă între cele două locații de instalare.
- Acordați atenție la montarea stației de măsurare, ca acesta să fie poziționat protejat de razele directe ale soarelui și de ploaie.
- Înălțimea internațională standard pentru măsurarea temperaturii aerului este de 1,25 m (4 ft) deasupra solului



Avertizare

- Achiziționați-vă materialele de montaj speciale, respectiv adecvate, din magazinele de specialitate pentru a efectua montajul pe perete.
- Asigurați-vă că nu montați piese defectuoase sau deteriorate.
- Nu folosiți niciodată forța la montaj. Acestea pot deteriora produsul.
- Înainte de montare, verificați dacă peretele este potrivit pentru greutatea stabilită și asigurați-vă ca, la locul montajului, în perete să nu fie cabluri electrice, conducte de apă, gaz sau alte cabluri.
- Nu montați produsul deasupra locurilor unde se pot găsi persoane.

7. Utilizarea

7.1 Conectarea la stația de măsurare

- După introducerea bateriilor, stația de bază caută în mod automat o conexiune la stația de măsurare și efectuează primul reglaj.

Indicație

- Primul reglaj durează cca. 3 minute.
- Pe parcursul încercării de conectare, simbolul radio (13) de pe stația de măsurare se aprinde intermitent.
- Evitați în acest interval atingerea oricărei taste! În caz contrar este posibil să apară erori și inexactități la valori și la transmiterea acestora.
- Procesul este încheiat de îndată ce datele de măsură pentru interior și exterior sunt afișate.

Indicație – transmiterea eronată a valorilor măsurate

- În unele situații individuale, este posibil ca, din cauza semnalelor perturbatoare – de ex., din cauza unei rețele WiFi, a unui calculator, televizor etc. – transmiterea valorilor măsurate de la stația de bază la stațiile de măsurare să eșueze.
- Sincronizați atunci stațiile din nou prin extragerea și reintroducerea scurtă a bateriilor celor două stații.
- În cazul în care valorile de măsură nu sunt transmise din nou, înlocuiți bateriile cu unele noi.
- Dacă este cazul, alegeți o nouă locație de instalare pentru stația de bază, pentru a ocoli pe viitor semnalele perturbatoare.
- Stația de măsurare și stația de bază pot fi amplasate la o distanță de maximum 50 m una de cealaltă.
- Păstrați o distanță de cel puțin 2,5 m față de semnalele perturbatoare

7.2 Selectarea canalului/senzorii exteriori suplimentari

Indicație

- Pe lângă senzorul exterior din pachetul de livrare, puteți să mai instalați doi senzori exteriori suplimentari. Acordați atenție în acest sens setării aceleiași canal la stația de bază și la senzorul exterior în cauză.
- Senzori exteriori potriviți puteți găsi la www.hama.com
- Canalul 1 este presetat.
- Apăsați în mod repetat tasta **CH** (B) pentru a seta același canal ca și pe senzorul exterior respectiv. Se afișează canalul 1, 2 sau 3.
- În cazul în care este afișat simbolul ☁, stația meteo comută automat la fiecare 5 secunde afișajul canalului. De îndată ce este afișat canalul dorit, apăsați din nou tasta **CH** (B) pentru salvare.
- Pentru a schimba canalul de pe stația de măsurare, deschideți compartimentul bateriilor și setați butonul de schimbare a canalelor (32) pe același canal ca și pe stația de bază.

7.3 Setarea automată în funcție de semnalul DCF

- După transmiterea cu succes a temperaturii interioare și exterioare între stația de măsurare și stația de bază, stația meteo începe automat să caute un semnal DCF (după cca 3 minute). Pe parcursul procesului de căutare, simbolul radio DCF (26) se aprinde intermitent. Aceasta poate dura încă 7 minute.
- La recepționarea semnalului radio, data și ora sunt setate automat.

Indicație

Limba și fusul orar sunt presetate pentru Germania.

Indicație – Setarea orei

- În cazul în care pe parcursul primelor minute de setare nu este recepționat semnalul radio DCF, căutarea este încheiată. Simbolul semnalului radio se stinge.
- În cazul unor perturbări ale recepției se recomandă să lăsați ceasul pe timpul nopții, deoarece în general perturbările sunt mai reduse atunci.
- În acest timp puteți efectua o căutare manuală a semnalului radio DCF la o altă locație de instalare sau puteți realiza setarea orei și a datei manual.
- Ceasul caută în continuare, automat, zilnic (ora 01:00, 02:00, 03:00, 04:00 și 05:00) semnalul radio DCF. În cazul unei recepții reușite a semnalului, ora și data setate manual sunt suprascrise.

În cazul în care stația meteo nu recepționează semnalul DCF, apăsați și țineți apăsată tasta **Down** (D) timp de minimum 3 secunde pentru a porni din nou căutarea semnalului. Dacă după aceea încă nu este recepționat niciun semnal, ora și data trebuie setate manual.

7.4 Setarea manuală a orei, datei, unităților de măsură

- Apăsați și mențineți tasta **Set** (A) timp de cca 3 secunde pentru a efectua următoarele setări în succesiune:
 - Fusul orar (0–12, presetat la „0” pentru CET)
 - Luna/ziaua (M/D) sau ziaua/luna (D/M)
 - Luna
 - Ziaua
 - ore
 - minute
 - Format de 12/24 ore
 - Limbi ziaua săptămânii (GE = germană, EN = engleză, IT = italiană, FR = franceză, DU = neerlandeză, SP = spaniolă, DA = daneză)
 - DCF ON/OFF
- Pentru selectarea valorilor individuale, apăsați tastele **Up** (C) sau **Down** (D). Confirmați selecția respectivă prin apăsarea tastei **SET** (A).
- Apăsați tasta **SET** (A) pentru a prelua valoarea de setare afișată sau pentru a o omite. În cazul în care, timp de 20 de secunde nu are loc nicio introducere, modul de setare este părăsit automat.



Indicație – Fusul orar

- Semnalul DCF poate să fie recepționat în cea mai mare parte, dar corespunde întotdeauna CET, adică orei din Germania. Acesta este motivul pentru care trebuie să aveți în vedere schimbarea orei la țările cu un fus orar diferit.
- În cazul în care vă aflați la Moscova, este deja cu 3 ore mai târziu decât ora din Germania. De aceea, setați fusul orar la +3. Astfel, ora va fi întotdeauna setată cu 3 ore mai târziu față de semnalul DCF, respectiv în raport cu ora setată manual.

7.5 Valorile maxime și minime ale temperaturii și umidității aerului

- Stația de bază salvează valorile maxime și minime ale temperaturii din exterior și din încăpere în mod automat.
- Apăsați în mod repetat tasta **Up** (C) pentru a comuta de la temperatura curentă la temperatura maximă (MAX), apoi la temperatura minimă (MIN).
- Valorile maxime și minime se afișează timp de 5 secunde.

7.6 Prognoza meteo

- Pe baza modificărilor presiunii atmosferice și a datelor stocate, stația de bază poate furniza informații cu privire la prognoza meteo pentru următoarele 12 până la 24 de ore (27) și pentru ziaua următoare (1).

Indicație – Prognoza meteo



În primele ore de funcționare nu este posibilă prognoza meteo, din cauza lipsei datelor, care sunt stocate numai pe parcursul utilizării.

Simbol	Vremea
	Însorit
	Ușor înnorat
	Înnorat
	Ploaie
	Ninsoare

7.7 Indicator de confort

Afișajul	Interval de temperatură	Interval de umiditate	Interval de confort
	-20 °C până la +50 °C	< 40%	Uscat Aerul ambiant este prea uscat
	20 °C până la 28 °C	40% – 70%	Confort Temperatura și umiditatea ideale ale aerului
	-20 °C până la +50 °C	> 70%	Umed Umiditatea aerului este prea mare

7.8 Alarmă de îngheț



- Dacă temperatura exterioră este între $-1\text{ }^{\circ}\text{C}$ și $+1\text{ }^{\circ}\text{C}$, simbolul de îngheț clipește pe afișaj.
- Dacă temperatura exterioră este în mod constant sub $-1,1\text{ }^{\circ}\text{C}$, simbolul înghețului luminează permanent.

7.9 Afișarea temperaturii

- Apăsăți scurt tasta **Down** (D) pentru a comuta între Celsius și Fahrenheit.

7.10 Deșteptător

Setarea alarmei

Puteți seta două ore de trezire diferite, Alarma 1 și Alarma 2.

- Apăsăți scurt tasta **SET** (A) pentru a intra în modul deșteptător „Alarma 1”. Pe afișaj apare „0:00 A1”.
- Apăsăți și mențineți apăsată tasta **SET** (A) timp de aproximativ 3 secunde.
- Afișajul orei începe să se aprindă intermitent.
- Apăsăți tasta **Up** (C) sau tasta **Down** (D) pentru a selecta ora de trezire și confirmați selecția prin apăsarea tastei **Set** (A).
- Afișajul minutelor începe să se aprindă intermitent. Repetați procesul pentru minutele orei de deșteptare.
- Confirmați selecția prin apăsarea tastei **Set** (A). Apăsăți tasta **Alarm** de două ori succesiv pentru a trece la modul deșteptător „Alarmă 2”. Pe afișaj apare „0:00 A2”. Repetați pașii descriși mai sus pentru a seta ora de trezire.



Indicație

Țineți apăsată tasta **Up** (C) sau **Down** (D) pentru a putea selecta valorile mai rapid.

Activarea/dezactivarea alarmei

Apăsăți scurt tasta **Set** (A) pentru a afișa ora de trezire setată. 1x pentru Alarmă 1 și 2x pentru Alarmă 2. Când este afișată ora de trezire, apăsați tasta **Up** (C) pentru a activa ora de trezire. Un deșteptător activ apare pe afișaj cu simbolul de deșteptător (23, 25).



Indicație - Deșteptător

În cazul în care deșteptătorul este activat, acesta este declanșat la ora corespunzătoare și timp de aprox. două minute se aude un semnal de deșteptare. Frecvența semnalului de deșteptare crește odată cu creșterea duratei alarmei (alarmă speed). Apoi deșteptătorul este oprit automat și declanșat din nou la ora de trezire setată în ziua următoare.

Indicație – Funcție de temporizare

- În timpul semnalului de trezire, apăsați tasta **Snooze** (19) pentru a activa funcția de temporizare. Semnalul de trezire este întrerupt timp de 5 minute și este declanșat după aceea din nou.
- Funcția de temporizare poate fi încheiată prin intermediul oricărei taste, cu excepția tastei **Snooze**.

7.11 Iluminare de fundal

Dacă apăsați tasta **Snooze/Light** (19), display-ul va fi iluminat timp de cca 10 secunde.

8. Întreținerea și îngrijirea

- Curățați produsul numai cu o lavetă ce nu lasă scame, ușor umezită și nu utilizați detergenți agresivi.
- Aveți grijă ca apa să nu pătrundă în produs.

9. Declinarea responsabilității

Hama GmbH & Co KG nu își asumă nicio răspundere sau nu oferă nicio garanție pentru daune rezultate din instalarea, asamblarea și utilizarea necorespunzătoare a produsului sau nerespectarea instrucțiunilor de utilizare și/sau a instrucțiunilor de siguranță.

10. Date tehnice

Stație meteo

	Stația de bază	Stația de măsurare
Alimentare electrică	4,5 V, 3x baterii AAA	3 V, 2x baterii AA
Intervalul de măsură Interior	0 °C – +50 °C / 32 °F – +122 °F	
Intervalul de măsură Exterior	-20 °C – +60 °C / -4 °F – +140 °F	
Pași de măsură Temperatură	20 % – 95 %	
Raza de acțiune	≤ 50 m	
Barometru	intern, fără afișaj	
Numărul max. de stații de măsurare	3	

11. Declarație de conformitate



Prin prezenta, Hama GmbH & Co KG declară că echipamentul radio de tip [00222228] este în conformitate cu Directiva 2014/53/UE. Textul complet

al declarației de conformitate UE este disponibil la următoarea adresă de internet: <https://support.hama.com/00222228>

Banda/benzile de frecvențe	433 MHz
Puterea maximă radiată	0,123 mW

1. Ovládací prvky a zobrazení

1. Symbol počasí na následující den
2. Zobrazení kanálu 1-3
3. Teplota v místnosti
4. Interiér
5. Max/min teplota a vlhkost v místnosti
6. Komfortní zobrazení
7. Výstražný symbol baterie základní stanice
8. Vlhkost vzduchu v místnosti
9. Max/min venkovní teplota a vlhkost
10. Výstražný symbol baterie měřicí stanice
11. Venkovní vlhkost vzduchu
12. Venkovní teplota
13. Symbol příjmu rádiové signálu
14. Symbol letního času
15. Den v týdnu
16. Měsíc
17. Symbol Snooze
18. Den
19. Osvícení pozadí/ podřimování
20. Výřez pro montáž na stěnu
21. Příhrádka na baterie
22. Rozkládací odstavňá nožka
23. Alarm 2
24. Čas
25. Alarm 1
26. Symbol rádiového signálu DCF
27. Symbol počasí
28. Displej
29. LED rádiový signál
30. Výřez pro montáž na stěnu
31. Spínač kanálů
32. Příhrádka na baterie

Funkční tlačítka:

- A. Tlačítko Set: Nastavení, potvrzení nastavené hodnoty
- B. Tlačítko CH: Výběr kanálů
- C. Tlačítko Up: Zvýšení nastavené hodnoty, přepínání mezi akt., max. a min. Teplota/vlhkost vzduchu
- D. Tlačítko Down: Snížení nastavené hodnoty, Celsius/Fahrenheit

2. Vysvětlení výstražných symbolů a pokynů

Výstraha



Používá se k označení bezpečnostních upozornění nebo k upozornění na zvláštní nebezpečí a rizika.



Upozornění

Používá se k označení dalších informací nebo důležitých pokynů.

3. Obsah balení

- Meteorologická stanice (základní stanice pro interiér/měřicí stanice pro exteriér)
- 2 baterie AA
- 3 baterie AAA
- tento návod k použití

4. Bezpečnostní pokyny

- Výrobek je určen pro soukromé a neprůmyslové použití.
- Chraňte výrobek před znečištěním, vlhkostí a přehřátím a používejte ho pouze v suchém prostředí.
- Výrobek nepoužívejte na místech, kde je používání elektronických zařízení zakázáno.
- Neumisťujte výrobek do blízkosti rušivých polí, kovových rámu, počítačů a televizorů atd. Elektronická zařízení a okenní rámy negativně ovlivňují funkci výrobku.
- Zabráňte pádu výrobku a výrobek nevystavujte silným otřesům.
- Nepokoušejte se výrobek sami udržovat nebo opravovat. Veškeré úkony údržby přenechejte příslušnému odbornému personálu.
- Na výrobku neprovádějte žádné změny. Ztratíte tím jakékoli nároky na záruční plnění.
- Obalový materiál udržte bezpodmínečně mimo dosah dětí, hrozí nebezpečí udušení.
- Obalový materiál likvidujte ihned podle platných místních předpisů o likvidaci.
- Výrobek nepoužívejte v bezprostřední blízkosti topení, jiných zdrojů horka nebo na přímém slunci.
- Výrobek neprovazujte mimo meze výkonu uvedené v technických údajích.
- Výrobek neotvírejte a v případě poškození ho již dále nepoužívejte.
- Tento výrobek, stejně jako všechny elektrické produkty, nepatří do dětských rukou!
- Výrobek používejte pouze v mírných klimatických podmínkách.
- Výrobek používejte výhradně ke stanovenému účelu



Varování – baterie

- Při vkládání baterií dbejte vždy správné polarity (označení + a -) baterií a vložte je odpovídajícím způsobem. V případě nedodržení hrozí nebezpečí vytečení baterií nebo exploze baterií.
- Používejte výhradně baterie, které odpovídají uvedenému typu. Ušchovejte si upozornění pro správný výběr baterie, která jsou uvedena v návodech k obsluze zařízení, pro pozdější použití.

Varování – baterie



- Před vložením baterií vyčistěte kontakty baterie a protilehlé kontakty.
- Nedovolte dětem provádět výměnu baterií bez dozoru.
- Vždy vyměňte všechny baterie najednou.
- Staré a nové baterie nemíchejte, stejně tak nepoužívejte baterie různých typů a výrobců.
- Baterie nepřemosťujte.
- Baterie nenabíjejte.
- Neházejte baterie do ohně a nezahřívejte je.
- Baterie nikdy neotvírejte, nepoškozujte, nepolykejte a nevyhazujte do přírody. Mohou obsahovat jedovaté těžké kovy škodící životnímu prostředí.
- Vybité baterie neprodleně odstraňte z produktu a zlikvidujte je.
- Zabráňte skladování, nabíjení a používání při extrémních teplotách a při extrémně nízkém tlaku vzduchu (jako např. ve velkých výškách).
- Dbejte na to, aby se baterie s poškozeným tělem nedostaly do kontaktu s vodou.
- Baterie uchovávejte mimo dosah dětí.



5. Uvedení do provozu

5.1 Vložení baterií

- Odstraňte ochrannou fólii z displeje.
- Otevřete přihrádku na baterie na zadní straně a vložte 2 baterie AA se správnou polaritou do měřicí stanice a 3 baterie AAA se správnou polaritou do základní stanice.
- Poté uzavřete kryt přihrádky na baterie.



Upozornění

- Při uvádění do provozu přístroje vkládejte vždy nejprve baterie do měřicí stanice.

5.2 Výměna baterií

Měřicí stanice

- Pokud se zobrazí výstražný symbol baterie (10), nahradte baterie měřicí stanice dvěma novými bateriemi.
- Otevřete přihrádku na baterie, vyjměte a odkliďte použité baterie a vložte se správnou polarizací dvě nové baterie AA. Poté uzavřete kryt přihrádky na baterie.

Základní stanice

- Pokud se zobrazí výstražný symbol baterie (7) nahradte baterie základní stanice třemi novými bateriemi.

- Otevřete přihrádku na baterie (21), vyjměte a zlikvidujte použité baterie a vložte se správnou polaritou tři nové baterie AAA. Poté uzavřete kryt přihrádky na baterie.

6. Montáž



Upozornění – instalace

- Doporučujeme, aby byly základní a měřicí stanice nejprve umístěny na požadovaných místech instalace bez montáže a aby byla provedena veškerá nastavení – jak je popsáno v bodě 7.
- Stanici/stanice instalujte teprve po správném nastavení a stabilním rádiovém spojení



Upozornění

- Dosah rádiového přenosu mezi měřicí a základní stanicí činí ve volném terénu až 50 m.
- Dbejte před montáží na to, aby rádiový přenos nebyl ovlivňován rušivými signály nebo překážkami jako budovami, stromy, vozidly, vedeními vysokého napětí aj.
- Před definitivní montáží zajištěte, aby mezi požadovanými místy instalace byl dostatečný příjem.
- Při instalaci měřicí stanice dbejte toho, že tato musí být umístěna na místě chráněném před přímým slunečním zářením a deštěm.
- Mezinárodní standardní výška pro měření teploty vzduchu činí 1,25 m (4 stopy) nad zemí.



Výstraha

- Obstarajte si speciální, příp. vhodný montážní materiál ve specializované prodejně pro montáž na určenou stěnu.
- Zajistěte, aby nebyly namontovány žádné vadné nebo poškozené díly.
- Při montáži nikdy nepoužívejte násilí nebo velkou sílu. Tyto mohou výrobek poškodit.
- Před montáží zkontrolujte, zda je zeď, na kterou chcete přístroj instalovat, vhodná z hlediska hmotnosti zařízení. Ujistěte se, že se na místě montáže ve zdi nenacházejí elektrické kabely, plynové nebo vodovodní potrubí nebo jiná vedení.
- Výrobek nikdy neinstalujte na místech, pod kterými by se mohly zdržovat osoby.

7. Provoz

7.1 Spojení s měřicí stanicí

- Po vložení baterií základní stanice automaticky vyhledává spojení s měřicí stanicí a provede první nastavení.

Upozornění



- První seřízení trvá cca 3 minuty.
- Během hledání spojení blíká symbol příjmu rádiového signálu měřicí stanice (13).
- Vyarujte se v této době jakémukoliv stisknutí tlačítka! V opačném případě mohou vzniknout chyby a nepřesnosti u hodnot a jejich přenosu.
- Proces je ukončen, jakmile se zobrazí změřené údaje pro vnitřní a venkovní oblast.

Upozornění – chybný přenos naměřených hodnot



- V jednotlivých případech se může na základě rušivých signálů – např. ze sítě WLAN, počítačů, televizorů atd. – stát, že se přenos naměřených hodnot mezi základní stanicí a měřicí stanicí nezdaří.
- Synchronizujte v takovém případě znovu stanice tím, že baterie obou stanic krátce vyjmete a znovu vložíte.
- Pokud by naměřené hodnoty následně opět neměly být přeneseny, tak vyměňte baterie za nové.
- Zvolte případně nové místo instalace pro základní stanici, abyste se v budoucnu vyhnuli možným rušivým signálům.
- Měřicí stanice a základní stanice mohou být umístěny max. 50 m od sebe.
- Udržujte minimální vzdálenost k rušivým signálům v délce 2,5 m

7.2 Výběr kanálu / Další venkovní senzory

Upozornění



- K dodanému venkovnímu senzoru můžete dodatečně instalovat dva další venkovní senzory. Dbejte přitom na identické nastavení kanálu na základní stanici a na příslušném venkovním senzoru.
- Vhodné venkovní senzory naleznete na adrese www.hama.com
- Kanál 1 je přednastaven.
- Pro nastavení stejného kanálu jako na příslušném venkovním senzoru opakovaně stiskněte tlačítko **CH** (B). Je zobrazen kanál 1, 2 nebo 3.
- Pokud se zobrazí symbol , tak meteorologická stanice každých 5 sekund automaticky mění zobrazení kanálu. Jakmile se zobrazí požadovaný kanál, opakovaně stiskněte tlačítko **CH** (B) za účelem uložení.
- Pro změnu kanálu na měřicí stanici otevřete přihrádku na baterie a nastavte spínač kanálů (32) na stejný kanál jako u základní stanice.

7.3 Automatické nastavení podle signálu DCF

- Po úspěšném přenosu vnitřní a venkovní teploty mezi měřicí a základní stanicí začne meteorologická stanice (po cca 3 minutách) automaticky vyhledávat signál DCF. Během procesu hledání blíká symbol příjmu rádiového signálu DCF (26). Toto může trvat dalších 7 minut.
- Při příjmu rádiového signálu se datum a čas nastaví automaticky.

Upozornění



Jazyk a časové pásmo je nastaveno na Německo.

Upozornění – nastavení času v hodinách



- Pokud není během prvních minut při prvním nastavení zachycen rádiový signál DCF, je hledání ukončeno. Symbol příjmu rádiového signálu zhasne.
- V případě poruch příjmu se doporučuje nechat stát hodiny přes noc, protože to jsou rušivé signály zpravidla nižší.
- Během tohoto můžete spustit manuální hledání rádiového signálu DCF na jiném místě instalace nebo provést nastavení času v hodinách a data manuálně.
- Hodiny budou automaticky nadále denně (v 01:00, 02:00, 03:00, 04:00 a 05:00 hod.) vyhledávat signál DCF. V případě úspěšného příjmu signálu se manuálně nastavený čas v hodinách a datum přepisují.

Pokud meteorologická stanice signál DCF nepřijímá, stiskněte tlačítko **Down**(D) po dobu minimálně 3 sekund, čímž znovu spustíte hledání signálu. Pokud by ani poté nedošlo k nalezení signálu, je třeba čas a datum nastavit manuálně.

7.4 Manuální nastavení času, data a jednotek

- Pro provedení následujících postupných nastavení stiskněte a podržte tlačítko **Set** (A) po dobu asi 3 sekund:
 - Časová zóna (0–12, přednastavení „0“ pro SEČ)
 - Zobrazení „Měsíc/Den“ (M/D) nebo „Den/Měsíc“ (D/M)
 - Měsíc
 - Den
 - Hodiny
 - Minuty
 - Formát 12/24 hodin
 - Jazyk (GE = němčina, EN = angličtina, IT = itaština, FR = francouzština, DU = nizozemština, SP = španělština, DA = dánština)
 - DCF ON/OFF

- Pro výběr jednotlivých hodnot stiskněte tlačítko **Up** (C) nebo tlačítko **Down** (D). Příslušný výběr potvrďte stisknutím tlačítka **Set** (A).
- Pro převzetí a přeskočení zobrazené nastavené hodnoty stiskněte tlačítko **Set** (A). Pokud není do 20 sekund provedeno žádné zadání, je režim nastavení automaticky opuštěn.



Upozornění – časové pásmo

- Signál DCF může být přijímán rozsáhle, odpovídá ale vždy SEČ, který platí v Německu. Respektujte proto skutečnost, abyste v zemích s jiným časovým pásmem respektovali časový posun.
- Pokud se nacházíte v Moskvě, je tam již o 3 hodiny více než v Německu. U časového pásma proto nastavte +3. Hodiny se potom po přijetí signálu DCF, popř. s ohledem na manuálně nastavený čas v hodinách nastaví vždy s posunem o 3 hodiny více.

7.5 Nejvyšší a nejnižší hodnoty teploty a vlhkosti vzduchu

- Základní stanice automaticky ukládá nejvyšší a nejnižší teplotu venku a ve vnitřním prostoru.
- Stiskněte opakovaně tlačítko **Up** (C) pro přeprnutí z aktuální teploty k nejvyšší teplotě (MAX) a pak k nejnižší teplotě (MIN).
- Nejvyšší a nejnižší teploty se zobrazí na 5 sekund.





7.6 Předpověď počasí

- Na základě změn atmosférického tlaku vzduchu a uložených dat může základní stanice poskytovat informace o předpovědi počasí na následujících 12 až 24 hodin (27) a na následující den (1).



Upozornění – předpověď počasí



V prvních hodinách provozu není na základě chybějících dat, která budou uložena teprve v průběhu provozu, předpověď počasí možná.

Symbol	Počasí
	Slunečno
	Lehce zamračeno
	Oblačno
	Děšť
	Sněžení

7.7 Komfortní zobrazení

Zobrazení	Teplota - rozsah	Vlhkost vzduchu - rozsah	Komfortní hodnota - rozsah
	-20 °C – + 50 °C	< 40 %	Suchý Příliš suchý vzduch prostředí
	20 °C – 28 °C	40–70 %	Komfortní hodnota - Ideální teplota a vlhkost vzduchu
	-20 °C – + 50 °C	> 70 %	Vlhký Příliš vysoká vlhkost vzduchu

7.8 Alarm mrazu

- Pokud se venkovní teplota pohybuje mezi -1 °C a +1 °C, bliká na displeji symbol mrazu.
- Pohybuje-li se venkovní teplota stále pod -1,1 °C, svítí symbol mrazu trvale.

7.9 Zobrazení teploty

- Krátkým stisknutím tlačítka **Down** (D) přepnete mezi stupni Celsia a Fahrenheita.

7.10 Budík

Nastavení alarmu

Můžete nastavit dva rozdílné časy buzení, alarm 1 a alarm 2.

- Pro vstup do režimu budíku „Alarm 1“ stiskněte krátce tlačítko **Set** (A). Na displeji se zobrazí „0:00 A1“.
- Stiskněte tlačítko **Set** (A) a držte ho cca 3 sekundy stisknuté.
- Zobrazení hodin začne blikat.
- Stiskněte tlačítko **Up** (C) nebo tlačítko **Down** (D), abyste zvolili hodinu času buzení a výběr potvrďte stisknutím tlačítka **Set** (A).
- Zobrazení minut začne blikat. Opakujte postup pro minutu času buzení.
- Výběr potvrďte stisknutím tlačítka **Set** (A). Pro vstup do režimu budíku „Alarm 2“ stiskněte dvakrát krátce po sobě tlačítko **Alarm**. Na displeji se zobrazí „0:00 A2“. Pro nastavení času buzení výše uvedené kroky zopakujte.

Upozornění

Držte stisknuté tlačítko **Up** (C) nebo tlačítko **Down** (D), abyste mohli rychleji volit hodnoty.

Aktivace/deaktivace alarmu

Pro zobrazení nastaveného času buzení stiskněte krátce tlačítko **Set** (A). 1x pro Alarm 1 a 2x pro Alarm 2. Pro aktivaci času buzení stiskněte u znázorněného času buzení tlačítko **Up** (C). Aktivní budík se na displeji zobrazí symbolem budíku (23, 25).

Upozornění - budík

Pokud je budík aktivován, bude v odpovídající čas spuštěn a po dobu přibližně dvou minut zazní signál buzení. Četnost signálu buzení stoupá dobou trvání alarmu (Speed-Alarm). Poté bude budík automaticky ukončen a opět spuštěn následující den v nastavený čas buzení.

Upozornění – funkce podřimování

- Pro aktivaci funkce podřimování stiskněte během signálu buzení tlačítko **Snooze** (19). Signál buzení bude přerušen na dobu 5 minut a poté bude opět spuštěn.
- Funkci podřimování lze ukončit libovolným tlačítkem, s výjimkou tlačítka **Snooze**.

7.11 Osvícení pozadí

Pokud stisknete tlačítko **Snooze/Light** (19), bude displej osvětlen na dobu cca 10 sekund.

8. Údržba a péče

- Tento výrobek čistěte pouze lehce navlhčenou utěrkou, která nepouští vlákna, a nepoužívejte agresivní čisticí prostředky.
- Dbejte na to, aby do výrobku nevnikla žádná voda.

9. Vyloučení záruky

Společnost Hama GmbH & Co KG nepřebírá žádnou odpovědnost nebo záruku za škody vzniklé neodbornou instalací, montáží a neodborným použitím výrobku nebo nedodržováním návodu k použití a/nebo bezpečnostních pokynů.

10. Technické údaje

Meteorologická stanice

	Základní stanice	Měřicí stanice
Zdroj napájení	4,5 V, 3x baterie AAA	3 V, 2x baterie AA
Rozsah měření Interiér	0 °C – +50 °C / 32 °F – +122 °F	
Rozsah měření Exteriér	-20 °C – +60 °C / -4 °F – +140 °F	
Kroky měření Teplota	20 % – 95 %	
Dosah	≤ 50 m	
Barometr	vnitřní, bez displeje	
Max. počet měřících stanic	3	

11. Prohlášení o shodě

CE Společnost Hama GmbH & Co KG tímto prohlašuje, že typ rádiového zařízení [00222228] je v souladu se směrnicí 2014/53/EU. Úplné znění EU prohlášení o shodě je k dispozici na této internetové adrese: <https://support.hama.com/00222228>

Kmitočtové pásmo/kmitočtová pásma	433 MHz
Maximální vyzářovaný vysílací výkon	0,123 mW

1. Ovládacie prvky a ukazovatele

1. Ikona počasia na ďalší deň
2. Zobrazenie kanála 1-3
3. Teplota v miestnosti
4. Interiér
5. Max./min. teplota v miestnosti a vlhkosť
6. Ukazovateľ komfortu
7. Základná stanica výstražného symbolu batérie
8. Vlhkosť vzduchu v miestnosti
9. Max./min. vonkajšia teplota a vlhkosť
10. Mercia stanica výstražného symbolu batérie
11. Vonkajšia vlhkosť vzduchu
12. Vonkajšia teplota
13. Rádiový symbol
14. Ikona letného času
15. Deň v týždni
16. Mesiac
17. Symbol Snooze
18. Deň
19. Podsvietenie/odloženie
20. Priehlbina pre montáž na stenu
21. Priehradka na batérie
22. vyklápací stojanová nôžka
23. Alarm 2
24. Čas
25. Alarm 1
26. Rádiový symbol DCF
27. Symbol počasia
28. Displej
29. Rádiový signál LED
30. Priehlbina pre montáž na stenu
31. Spínač kanálov
32. Priehradka na batérie

Funkčné tlačidlá:

- A. Tlačidlo Set: Nastavenia, potvrdenie nastavenej hodnoty
 B. Tlačidlo CH: Voľba kanálu
 C. Tlačidlo Up: Zvýšenie nastavenej hodnoty, zmena medzi akt, max. a min. Teplota/vlhkosť vzduchu
 D. Tlačidlo Down: Zníženie nastavenej hodnoty, Celcius/Fahrenheit

2. Vysvetlenie výstražných symbolov a upozornení

Výstraha



Tento symbol označuje bezpečnostné upozornenia, ktoré poukazujú na určité riziká a nebezpečenstvá.

Upozornenie



Tento symbol označuje dodatočné informácie alebo dôležité poznámky.

3. Obsah balenia

- Meteorologická stanica (základná stanica do interiéru/meracia stanica)
- do exteriéru)
- 2 AA batérie
- 3 AAA batérie
- Tento návod na použitie

4. Bezpečnostné upozornenia

- Výrobok je určený na súkromné, nekomerčné domáce používanie.
- Výrobok chráňte pred znečistením, vlhkosťou a prehriatím. Používajte ho iba v suchom prostredí.
- Výrobok nepoužívajte na miestach, kde je používanie elektronických zariadení zakázané.
- Neumiestňujte výrobok do blízkosti rušivých polí, kovových rámov, počítačov a televízorov atď. Elektronické zariadenia a okenné rámy nepriaznivo ovplyvňujú funkciu výrobku.
- Výrobok chráňte pred pádmi a nevystavujte ho silným otrasom.
- Nesnažte sa sami robiť na výrobku údržbu alebo opravy. Akékoľvek práce na údržbe prenehajte príslušnému odbornému personálu.
- Na výrobku nevykonávajte žiadne zmeny. V dôsledku toho stratíte akékoľvek nároky na záruku.
- Obalový materiál odložte mimo dosahu detí, hrozí riziko zadusenia.
- Obalový materiál hneď zlikvidujte podľa platných miestnych predpisov o likvidácii.
- Výrobok nepoužívajte v bezprostrednej blízkosti ohrievača, iných tepelných zdrojov alebo na priamom slnečnom žiarení.
- Výrobok nepoužívajte mimo výkonnostných limitov uvedených v technických údajoch.
- Výrobok neotvárajte a v prípade poškodenia ho ďalej nepoužívajte.
- Tento výrobok nepatrí do rúk deťom, rovnako ako všetky elektrické výrobky!
- Výrobok používajte len v miernych klimatických podmienkach.
- Výrobok používajte výhradne na stanovený účel

Výstraha – batérie



- Vždy dbajte na správnu polaritu (označenie + a -) batérií a zodpovedajúco ich vložte. Pri nesprávnej polarite hrozí nebezpečenstvo vytečenia batérií alebo explózie.
- Používajte výhradne batérie, ktoré zodpovedajú uvedenému typu. Uschovajte si pokyny týkajúce sa správneho výberu batérií, ktoré sú uvedené v návode na obsluhu zariadení, aby ste si ich mohli neskôr vyhľadať.

Výstraha – batérie



- Pred vložením batérií vyčistite kontakty batérie a protiahľe kontakty.
- Deti smú vymieňať batérie iba pod dohľadom dospeljej osoby.
- Vždy vymeňte všetky batérie naraz.
- Nekombinujte staré a nové batérie, ako aj batérie rôznych typov alebo výrobcov.
- Batérie neskratujte.
- Nenabíjateľné batérie nenabíjajte.
- Batérie nikdy nehádzte do ohňa a nezahrievajte ich.
- Batérie nikdy neotvárajte, zabráňte ich poškodeniu, prehĺtnutiu alebo uniknutiu do životného prostredia. Môžu obsahovať jedovaté ťažké kovy, škodlivé pre životné prostredie.
- Vybité batérie bezodkladne vymeňte a zlikvidujte podľa platných predpisov.
- Zabráňte skladovaniu, nabíjaniu a používaniu pri extrémnych teplotách a extrémne nízkom tlaku vzduchu (ako napr. vo vysokých nadmorských výškach).
- Dbajte o to, aby batérie s poškodeným krytom neprišli do kontaktu s vodou.
- Batérie uchovávajte mimo dosahu detí.



5. Uvedenie do prevádzky

5.1 Vloženie batérií

- Odstráňte ochrannú fóliu z displeja.
- Otvorte priehradku na batérie na zadnej strane a vložte 2 AA batérie v správnej polarite a 3 AAA batérie do meracej stanice a základnej stanice.
- Potom kryt priehradky na batérie zatvorte.

Upozornenie



- Upozorňujeme, že pri uvádzaní do prevádzky vždy najprv vložte batérie do meracej stanice.

5.2 Výmena batérií

Meracia stanica

- Keď sa zobrazí výstražný symbol batérie (10), vymeňte batérie meracej stanice za dve nové batérie.
- Otvorte priehradku na batérie, vyberte a zlikvidujte opotrebované batérie a vložte dve nové AA batérie podľa správnej polarity. Potom kryt priehradky na batérie zatvorte.

Základná stanica

- Keď sa zobrazí výstražný symbol batérie (7), vymeňte batérie základnej stanice za tri nové batérie.

- Otvorte priehradku na batérie (21), vyberte a zlikvidujte opotrebované batérie a vložte tri nové AAA batérie so správnou polaritou. Potom kryt priehradky na batérie zatvorte.

6. Montáž

Upozornenie – montáž



- Odporúčame, aby ste základnú a meraciu stanicu najprv umiestnili na požadované miesta inštalácie bez montáže a vykonali všetky nastavenia, ako je to opísané v kapitole 7. Prevádzka.
- Stanicu/stanice namontujte až po správnom nastavení a stabilnom rádiovom pripojení.

Upozornenie



- Dosah rádiového prenosu medzi meracou a základnou stanicou je vo voľnom priestranstve až 50 m.
- Pred montážou dbajte na to, aby rádiový prenos nebol ovplyvňovaný rušivými signálmi alebo bariérami akými sú budovy, stromy vozidlá, vedenia vysokého napätia atď.
- Pred konečnou montážou sa uistite, že je medzi požadovanými miestami inštalácie dostatočný príjem.
- Pri montáži meracej stanice dbajte na to, aby ste ju umiestnili na miesto, kde bude chránená pred priamym slnkom a dažďom.
- Medzinárodná štandardná výška na meranie teploty vzduchu je 1,25 m (4 ft) nad zemou.

Výstraha



- V špecializovanom obchode si zaobstarajte špeciálny resp. vhodný montážny materiál pre montáž na plánovanú stenu.
- Ubezpečte sa, že sa nebudú montovať žiadne chybné alebo poškodené časti.
- Pri montáži nikdy nepoužívajte násilie alebo veľkú silu. Mohli by výrobok poškodiť.
- Pred montážou skontrolujte, či je stena, na ktorú chcete výrobok namontovať, vhodná z hľadiska jeho hmotnosti. Ubezpečte sa, že sa v mieste montáže na stene nenachádzajú elektrické káble, plynové alebo vodovodné potrubie ani iné vedenia.
- Výrobok nemontujte na miesta, pod ktorými by sa mohli nachádzať osoby.

7. Prevádzka

7.1 Pripojenie k meracej stanici

- Po vložení batérií základná stanica automaticky vyhľadáva pripojenie k meracej stanici a vykoná počiatočné nastavenie.

Upozornenie

- Počiatočné nastavenie trvá asi 3 minúty.
- Počas pokusu o pripojenie bliká rádiový symbol meracej stanice (13).
- V tomto čase sa vyvarujte akéhokoľvek stlačenia tlačidiel! V opačnom prípade môžu vzniknúť chyby a nepresnosti hodnôt a ich prenosu.
- Proces sa ukončí, keď sa zobrazia namerané údaje pre interiéru a exteriér.

Upozornenie – nesprávny prenos nameraných hodnôt

- V ojedinelých prípadoch sa môže z dôvodu rušivých signálov – napr. sieť WLAN, počítač, televízor atď. – stať, že zlyhá prenos nameraných hodnôt medzi základnou stanicou a meracou stanicou.
- V takom prípade stanice synchronizujte nanovo tým, že batérie oboch staníc nakrátko vyberiete a znovu vložíte.
- Ak sa znovu ani potom namerané hodnoty neprenesú, vymeňte batérie za nové.
- Ak je to potrebné, zvolte nové umiestnenie základňovej stanice, aby ste sa v budúcnosti vyhli možným rušivým signálom.
- Meracia stanica a základná stanica smú byť od seba max. 50 m.
- Dodržiť vzdialenosť minimálne 2,5 m od rušivých signálov

7.2 Výber kanála/Ďalšie vonkajšie senzory

Upozornenie

- Okrem dodaného vonkajšieho senzora môžete nainštalovať ďalšie dva vonkajšie senzory. Dbajte pri tom na identické nastavenie kanála na základňovej stanici a príslušnom vonkajšom senzore.
- Vhodné vonkajšie senzory nájdete na stránke www.hama.com
- Kanál 1 je prednastavený.
- Opakovane stlačte tlačidlo **CH** (B), aby sa nastavil ten istý kanál, ako je na príslušnom vonkajšom senzore. Zobrazí sa kanál 1, 2 alebo 3.
- Ak sa zobrazí symbol , meteorologická stanica každých 5 sekúnd automaticky zmení zobrazenie kanála. Keď sa zobrazí požadovaný kanál, na uloženie znovu stlačte tlačidlo **CH** (B).
- Na zmenu kanála meracej stanice otvorte priehradku na batérie a nastavte prepínač kanálov (32) na rovnaký kanál ako na základnej stanici.

7.3 Automatické nastavenie podľa signálu DCF

- Po úspešnom prenose vnútornej a vonkajšej teploty medzi meracou a základnou stanicou začne meteorologická stanica (po cca 3 minútach) automaticky vyhľadávať signál DCF. Počas vyhľadávania bliká rádiový symbol DCF (26). Toto môže trvať ďalšie 7 min.
- Po prijatí rádiového signálu sa dátum a čas nastaví automaticky.

Upozornenie

Jazyk a časové pásmo sú prednastavené na Nemecko.

Upozornenie – nastavenie času

- Pokiaľ v priebehu prvých minút počas počiatočného nastavenia nie je prijatý žiadny rádiový signál DCF, vyhľadávanie sa ukončí. Rádiový symbol zhasne.
- V prípade poruchy príjmu odporúčame hodiny nechať cez noc ustáť, pretože vtedy sú rušivé signály spravidla slabšie.
- Zatiaľ môžete spustiť manuálne vyhľadávanie rádiového signálu DCF na inom mieste umiestnenia alebo vykonať manuálne nastavenie času a dátumu.
- Hodiny naďalej automaticky denne (01:00, 02:00, 03:00, 04:00 a 05:00 h) vyhľadávajú rádiový signál DCF. Pri úspešne prijatom signáli sa manuálne nastavený čas a dátum prepíšu.

Ak meteorologická stanica neprijme žiadny signál DCF, stlačte a podržte tlačidlo **Down**(D) aspoň na 3 sekundy, aby sa znovu pustilo vyhľadávanie signálu. Ak sa ani potom neprijme žiadny signál, musíte nastaviť čas a dátum manuálne.

7.4 Manuálne nastavenie času, dátumu, jednotiek

- Stlačte a podržte tlačidlo **Set** (A) na cca 3 sekundy, aby sa postupne vykonali nasledovné nastavenia:
 - časové pásmo (0 – 12, prednastavené "0" pre SEČ)
 - Mesiac/deň (M/D) alebo deň/mesiac (D/M)
 - Mesiac
 - Deň
 - Hodiny
 - minúty
 - formát 12/24 hodín
 - Jazyky Deň v týždni (GE= nemčina, EN = angličtina, IT = taliančina, FR= francúzština, DU = holandčina, SP = španielčina, DA = dánčina)
 - DCF ON/OFF
- Jednotlivé hodnoty vyberiete stlačením tlačidla **Up** (C) alebo **Down** (D). Príslušný výber potvrdíte stlačením tlačidla **Set** (A).
- Stlačte tlačidlo **Set** (A), aby sa zobrazená nastavená hodnota prevzala a preskočila. Ak do 20 sekúnd nedáte žiadne zadanie, režim nastavenia sa automaticky ukončí.

Upozornenie – časové pásmo



- Signál DCF môže byť prijímaný ďalekosiahlo, avšak vždy zodpovedá SEČ, ktorý platí v Nemecku. Upozorňujeme, že je potrebné zohľadniť časový posun v krajinách v inom časovom pásme.
- Ak ste v Moskve, tam je o 3 hodiny viac, ako v Nemecku. Pri časovom pásme preto nastavte +3. Hodiny sa potom vždy po prijatí signálu DCF, resp. v súvislosti s manuálne nastaveným časom, automaticky posunú o 3 hodiny.

7.5 Najvyššie a najnižšie hodnoty teploty a vlhkosti vzduchu

- Základná stanica automaticky ukladá najvyššie a najnižšie hodnoty teploty vonku a vnútri.
- Opakovane stláčajte tlačidlo **Up** (C) na prepnutie z aktuálnej teploty na najvyššiu teplotu (MAX) a potom na najnižšiu teplotu (MIN).
- Najvyššie a najnižšie hodnoty sa zobrazujú 5 sekúnd.

7.6 Predpoveď počasia

- Pomocou atmosférických zmien tlaku vzduchu a uložených údajov môže základná stanica vydávať vyhliadku počasia na nasledujúcich 12 až 24 hodin (27) a na nasledujúci deň (1)

Upozornenie – predpoveď počasia



V prvých hodinách prevádzky nie je možné zobrazovať predpoveď počasia z dôvodu chýbajúcich údajov, ktoré sa ukladajú až v priebehu prevádzky.

Symbol	Počasia
	Slniečno
	Mierne zamračené
	Zamračené
	Daždivo
	Sneženie

7.7 Ukazovateľ komfortu

Ukazovateľ	Rozsah teploty	Rozsah vlhkosti vzduchu	Komfortná oblasť
	-20 °C – + 50 °C	< 40 %	Sucho Príliš suchý vzduch prostredia
	20 °C – 28 °C	40 % – 70 %	Komfortne Ideálna teplota a vlhkosť vzduchu
	-20 °C – + 50 °C	> 70 %	Vlhko Príliš vysoká vlhkosť vzduchu

7.8 Výstražný signál pred mrazom

- Keď je hodnota vonkajšej teploty medzi -1 °C a +1 °C, zablíká na displeji výstražný signál pred mrazom.
- Keď je hodnota vonkajšej teploty konštantne nižšia ako -1,1 °C, sviety výstražný signál pred mrazom trvalo.

7.9 Zobrazenie teploty

- Krátkym stlačením tlačidla **Down** (D) môžete prepínať medzi stupňami Celzia a Fahrenheita.

7.10 Budík

Nastavenie výstrahy

Môžete nastaviť dva rôzne časy budenia, alarm 1 a alarm 2.

- Krátko stlačte tlačidlo **Set** (A), aby ste sa dostali do režimu budenia "Alarm 1". Na displeji sa zobrazí "0:00 A1".
- Stlačte a podržte tlačidlo **Set** (A) na cca 3 sekundy.
- Začne blikať zobrazenie hodín.
- Stlačením tlačidla **Up** (C) alebo tlačidla **Down** (D) vyberte hodinu času budenia a vyber potvrďte stlačením tlačidla **Set** (A).
- Začne blikať zobrazenie minút. Pri minútach zopakujte postup pre nastavenie času budenia.
- Výber potvrďte stlačením tlačidla **Set** (A). Krátko za sebou stlačte tlačidlo **Alarm**, aby ste sa dostali do režimu budenia "Alarm 2". Na displeji sa zobrazí "0:00 A2". Na nastavenie času budenia opakujte vyššie uvedené kroky.



Upozornenie

Aby sa mohli hodnoty navoliť rýchlejšie stlačte a podržte tlačidlo **Up** (C) alebo tlačidlo **Down** (D).

Aktivácia/deaktivácia výstrahy

Krátko stlačte tlačidlo **Set** (A), aby ste zobrazili nastavenú hodnotu. 1x pre alarm 1 a 2x pre alarm 2. Pri zobrazenom čase budenia stlačte tlačidlo **Up** (C), aby ste aktivovali čas budenia. Aktívny budík sa na displeji zobrazuje symbolom budenia (23, 25).



Upozornenie – budík

Ak je budík aktivovaný, spustí sa v zodpovedajúcom čase a asi po dvoch minútach zaznie signál budíka. Frekvencia signálu budenia sa zvyšuje s trvaním budíka (speed alarm). Potom sa budík automaticky ukončí a na druhý deň sa znovu spustí v nastavenom čase budenia.



Upozornenie – funkcia zdiemnutia

- Počas znenia akustického signálu budíka stlačte tlačidlo **Snooze** (19), a tým sa aktivuje funkcia zdiemnutia. Signál budenia sa na 5 minút preruší a potom sa znova spustí.
- Funkcia zdiemnutia sa dá ukončiť ľubovoľným tlačidlom okrem tlačidla **Snooze**.

7.11 Podsvietenie

Keď stlačíte tlačidlo **Snooze/Light** (19), displej sa osvetlí cca na 10 sekúnd.

8. Údržba a starostlivosť

- Na čistenie tohto výrobku používajte len navlhčenú utierku, ktorá nepúšťa vlákna a nepoužívajte žiadne agresívne čistiace prostriedky.
- Dávajte pozor na to, aby do výrobku nevnikla voda.

9. Vylúčenie zodpovednosti

Hama GmbH & Co KG nepreberá žiadnu zodpovednosť a neposkytuje záruky za škody vyplývajúce z neodbornej inštalácie, montáže alebo neodborného používania výrobku alebo z nerespektovania návodu na obsluhu a/alebo bezpečnostných upozornení.

10. Technické údaje

Meteorologická stanica

	Základná stanica	Meracia stanica
Zdroj prúdu	4,5 V, 3x batérie typu AAA	3 V, 2x AA batérie
Rozsah merania Interiér	0 °C – +50 °C/32 °F – +122 °F	
Rozsah merania Exteriér	-20 °C – +60 °C/-4 °F – +140 °F	
Rozlíšenie Teplota	20 % – 95 %	
Dosah	≤ 50 m	
Barometer	interné, bez displeja	
Max. počet meracích staníc	3	

11. Vyhlásenie o zhode



Hama GmbH & Co KG týmto vyhlasuje, že rádiové zariadenie typu [00222228] je v súlade so smernicou 2014/53/EÚ. Úplné EÚ vyhlásenie o zhode je k dispozícii na tejto internetovej adrese: <https://support.hama.com/00222228>

Frekvenčné pásmo/frekvenčné pásma	433 MHz
Vyžarovany maximálny prenosový výkon	0,123 mW

1. Elementos de comando e indicações

1. Símbolo meteorológico do dia seguinte
2. Visualização de canal 1-3
3. Temperatura ambiente
4. Interior
5. Temperatura e humidade do ar ambiente máximas/mínimas
6. Indicação de conforto
7. Símbolo de aviso das pilhas da estação de base
8. Humidade ambiente
9. Temperatura e humidade do ar exteriores máximas/mínimas
10. Símbolo de aviso das pilhas estação de medição
11. Humidade do ar exterior
12. Temperatura exterior
13. Símbolo de receção de rádio
14. Símbolo da hora de verão
15. Dia da semana
16. Mês
17. Símbolo Snooze
18. Dia
19. Retroiluminação/Snooze
20. Reentrância montagem na parede
21. Compartimento das pilhas
22. Pé de suporte de abrir e fechar
23. Alarme 2
24. Hora
25. Alarme 1
26. Símbolo de rádio DCF
27. Símbolo meteorológico
28. Ecrã
29. Sinal de rádio LED
30. Reentrância montagem na parede
31. Interruptor de seleção de canais
32. Compartimento das pilhas

Botões de função:

- A. Botão Set: Ajustes, confirmação do valor ajustado
- B. Tecla CH: Seleção de canal
- C. Tecla Up: Aumentar o valor de ajuste, alternar entre corrente, máximo e mínimo. Temperatura/humidade do ar
- D. Botão Down: Redução do valor de ajuste, Celsius/Fahrenheit

2. Explicação dos símbolos de aviso e das observações

Aviso

Este símbolo é utilizado para identificar informações de segurança ou para chamar a atenção para perigos e riscos especiais.



Nota

Este símbolo é utilizado para identificar informações de segurança adicionais ou para assinalar observações importantes.



3. Conteúdo da embalagem

- Estação meteorológica (estação de base para o interior/estação de medição para o exterior)
- 2 pilhas AA
- 3 pilhas AAA
- Este manual de instruções

4. Indicações de segurança

- O produto está previsto apenas para utilização privada e não comercial.
- Proteja o produto da sujidade, da humidade e do sobreaquecimento, e utilize-o unicamente em ambientes secos.
- Nunca utilize o produto em áreas em que não sejam permitidos dispositivos eletrónicos.
- Não posicione o produto na proximidade de campos de interferência, estruturas metálicas, computadores e televisores, etc. Os aparelhos eletrónicos e os caixilhos das janelas afetam negativamente a função do produto.
- Nunca deixe cair o produto, nem o submeta a choques fortes.
- Nunca tente manter ou reparar o produto. Qualquer trabalho de manutenção deve ser executado por técnicos especializados.
- Nunca proceda a alterações no produto. Se o fizer, a garantia deixará de ser válida.
- Mantenha o material da embalagem fora do alcance de crianças. Perigo de asfixia.
- Elimine imediatamente o material da embalagem em conformidade com as normas locais aplicáveis.
- Nunca utilize o produto diretamente ao pé de aquecimentos ou de outras fontes de calor, nem o exponha à incidência direta dos raios de sol.
- Nunca utilize o produto fora dos limites de desempenho indicados nos dados técnicos.
- Nunca abra o produto, nem o utilize caso esteja danificado.
- Tal como qualquer outro dispositivo elétrico, este produto não pode ser manuseado por crianças!
- Utilize o produto sempre só em condições climáticas moderadas.
- Utilize o produto apenas para a finalidade prevista

Aviso – Pilhas



- Tenha em atenção a polaridade correta das pilhas (inscrições + e -) e coloque-as corretamente. A não observância da polaridade correta poderá provocar o derrame das pilhas ou a sua explosão.
- Utilize exclusivamente baterias que correspondam ao tipo indicado. Guarde estas indicações sobre a seleção correta das baterias, que se encontram nas instruções de funcionamento dos aparelhos, para consulta futura.
- Antes de colocar as pilhas, limpe os contactos das pilhas e os contactos do compartimento.
- Não deixe crianças substituírem as pilhas sem vigilância.
- Substitua sempre todas as pilhas ao mesmo tempo.
- Não utilize pilhas de diferentes tipos ou fabricantes, nem misture pilhas novas e usadas.
- Não curto-circuite as pilhas.
- Não recarregue as pilhas.
- Não deite as pilhas ao fogo e não as aqueça.
- Nunca abra, danifique, ingira ou elimine as pilhas no ambiente. Estas podem conter metais pesados tóxicos e prejudiciais para o ambiente.
- Retire imediatamente pilhas gastas do produto e elimine-as adequadamente.
- Evite um armazenamento, um carregamento e uma utilização em condições de temperaturas extremas e de pressão atmosférica extremamente baixa (como, por exemplo, a grandes altitudes).
- Certifique-se de que as pilhas com invólucro danificado não entram em contacto com a água.
- Mantenha as pilhas fora do alcance das crianças.



5. Colocação em funcionamento

5.1 Colocação das pilhas

- Retire a película de proteção do ecrã.
- Abra o compartimento das pilhas no verso e insira 2 pilhas AA com a polaridade correta na estação de medição e 3 pilhas AAA com a polaridade correta na estação de base.
- De seguida, feche a tampa do compartimento das pilhas.

Nota



- Antes de colocar o aparelho em funcionamento, certifique-se sempre de que coloca primeiro as pilhas na estação de medição.

5.2 Trocar as pilhas

Estação de medição

- Se o símbolo de aviso das pilhas (10) for exibido, substitua as pilhas da estação de medição por duas pilhas novas.
- Abra o compartimento das pilhas, retire e elimine as pilhas gastas, e introduza duas pilhas AA novas com a polaridade correta. De seguida, feche a tampa do compartimento das pilhas.

Estação de base

- Se o símbolo de aviso das pilhas (7) for exibido substitua as pilhas da estação de medição por três pilhas novas.
- Abra o compartimento das pilhas (21), retire e elimine as pilhas gastas e introduza três pilhas AAA novas com a polaridade correta. De seguida, feche a tampa do compartimento das pilhas.

6. Montagem

Nota – Montagem



- É recomendável posicionar primeiro a estação de base e a estação de medição nos locais de instalação pretendidos, sem superfície de montagem, e proceder a todas as configurações, tal como descrito no capítulo 7. Operação.
- Monte a(s) estação(es) só depois de ter efetuado corretamente todas as configurações e de ter uma radiocomunicação estável

Nota



- O alcance da transmissão rádio entre a estação de medição e a estação de base em campo aberto é de até 50 m.
- Antes da montagem, assegure-se de que a transmissão rádio não é afetada por sinais de interferência ou obstáculos, como edifícios, árvores, veículos, linhas de alta tensão ou outros.
- Antes da montagem definitiva, garanta que existe receção suficiente entre os locais de instalação pretendidos.
- Durante a montagem da estação de medição, certifique-se de que a mesma fica protegida da incidência direta da luz do sol e da chuva.
- A altura padrão internacional para a medição da temperatura do ar é de 1,25 m (4 pés) acima do solo

Aviso



- Para a montagem na parede prevista, adquira material de montagem adequado ou especial num estabelecimento especializado.
- Certifique-se de que não sejam montadas peças defeituosas ou danificadas.
- Ao montar o produto, nunca aplique força exagerada. Se o fizer, pode danificar o produto.
- Antes da montagem, verifique se a parede está apta a suportar o peso do produto e certifique-se de que, no local de montagem na parede, não existam cabos elétricos, canos de água, tubos de gás ou outras tubagens.
- Não monte o produto em locais sob os quais possam ficar pessoas.

7. Operação

7.1 Ligação à estação de medição

- Depois de inserir as pilhas, a estação de base inicia uma procura automática de uma ligação à estação de medição e executa a configuração inicial.

Nota



- A configuração inicial demora cerca de 3 minutos.
- Durante a tentativa de ligação, o símbolo de receção de rádio da estação de medição (13) fica a piscar.
- Durante esse tempo, evite tocar em qualquer botão! Caso contrário, podem ocorrer erros e imprecisões nos valores e na respetiva transmissão.
- O processo fica concluído logo que sejam exibidos os dados da medição para o interior e o exterior.

Nota – Transmissão incorreta dos valores medidos



- Em casos isolados, a existência de sinais de interferência (por ex., causados por uma rede Wi-Fi, um computador, uma televisão, etc.) pode causar a falha da transmissão dos valores medidos entre as estações de base e as estações de medição.
- Nesse caso, volte a sincronizar as estações, retirando brevemente as pilhas de ambas as estações e voltando a colocá-las.
- Se, depois disto, os valores medidos voltarem a não ser transmitidos, substitua as pilhas por outras novas.
- Se necessário, selecione um local de instalação novo para a estação de base, para de futuro evitar os possíveis sinais de interferência.
- A estação de medição e a estação de base podem ser posicionadas a um máximo de 50 metros de distância entre si.
- Mantenha uma distância mínima de 2,5 m em relação aos sinais de interferência

7.2 Seleção de canal/outros sensores exterior

Nota



- Pode instalar mais dois sensores exteriores além do sensor exterior fornecido. Nesse caso, certifique-se de que regula um canal idêntico na estação de base e no respetivo sensor exterior.
- Encontra sensores exteriores adequados em www.hama.com
- O canal 1 está predefinido.
- Prima repetidamente o botão **CH** (B) para regular o mesmo canal que no sensor exterior correspondente. É exibido o canal 1, 2 ou 3.
- Se for apresentado o símbolo , a estação meteorológica muda automaticamente a indicação do canal a cada 5 segundos. Assim que o sinal pretendido seja apresentado, prima novamente o botão **CH** (B) para o guardar.
- Para alterar o canal na estação de medição, abra o compartimento das pilhas e regule o interruptor de seleção de canais (32) para o mesmo canal que a estação de base.

7.3 Ajuste automático com base no sinal DCF

- Após uma transmissão bem-sucedida da temperatura interior e exterior entre a estação de medição e a estação de base, a estação meteorológica começa automaticamente (após aprox. 3 minutos) a procurar um sinal DCF. Durante a procura, o símbolo de rádio DCF (26) fica a piscar. Este procedimento pode durar mais 7 minutos.
- Quando o sinal rádio é recebido, a data e a hora são automaticamente acertadas.

Nota



O idioma e o fuso horário estão predefinidos para os da Alemanha.

Nota – Acerto da hora



- Se nos primeiros minutos da primeira configuração não for recebido qualquer sinal de rádio DCF, a procura é terminada. O símbolo de rádio apaga-se.
- Em caso de interferências na receção, recomendamos que não mexa no relógio durante a noite, já que, normalmente, as interferências são menores durante esse período.
- Entretanto, pode mudar o aparelho de local e iniciar uma procura manual de sinal de rádio DCF noutra local ou acertar manualmente a hora e a data.
- O relógio continua a procurar o sinal de rádio DCF automaticamente, todos os dias (01:00 h, 02:00 h, 03:00 h, 04:00 h e 05:00 h). Quando for recebido um sinal, a hora e a data acertadas manualmente não substituídas.

Se a estação meteorológica não receber o sinal DCF, prima e mantenha premido o botão **Down** (D) durante, pelo menos, 3 segundos, para retomar a procura de sinal. Se o sinal continuar a não ser recebido depois disso, é necessário acertar manualmente a hora e a data.

7.4 Acerto manual da hora, data, unidades

- Prima e mantenha a tecla **Set** (A) durante cerca de 3 segundos para regular sequencialmente os seguintes dados:
 - Fuso horário (0-12, "D" predefinido para CET)
 - Mês/dia (M/D) ou Dia/mês (D/M)
 - Mês
 - Dia
 - Horas
 - Minutos
 - Formato da hora 12/24
 - Idiomas dias da semana (GE= alemão, EN = inglês, IT = italiano, FR= francês, DU = holandês, SP = espanhol, DA = dinamarquês)
 - DCF ON/OFF
- Para seleccionar os valores individuais, mantenha premido o botão **Up** (C) ou o botão **Down** (D). Prima o botão **Set** (A) para confirmar cada seleção.
- Prima o botão **Set** (A) para assumir o valor acertado e para o ignorar. Se não for introduzido qualquer valor durante 20 segundos, o aparelho sai automaticamente do modo de regulação.



Nota – Fuso horário

- O sinal DCF pode ser recebido em todo o mundo, mas corresponde sempre à hora CET, em vigor na Alemanha. Assim, quando estiver em países com outro fuso horário, não se esqueça de ter em atenção a diferença horária.
- Se se encontrar em Moscovo, são 3 horas mais tarde do que na Alemanha. Assim, no fuso horário tem de regular +3. Desta forma, quer depois de receber o sinal DCF, quer se a hora tiver sido acertada manualmente, o relógio acrescenta automaticamente 3 horas à hora acertada manualmente.

7.5 Valores máximos e mínimos da temperatura e da humidade atmosférica

- A estação de base guarda automaticamente os valores máximos e mínimos da temperatura no exterior e no interior.
- Prima repetidamente o botão **Up** (C) para mudar da temperatura atual para a temperatura máxima (MAX) e, depois, para a temperatura mínima (MIN).
- Os valores máximo e mínimo são exibidos durante 5 segundos.

7.6 Previsão meteorológica

- Com base nas alterações da pressão atmosférica e nos dados armazenados, a estação de base pode fornecer informações sobre a previsão meteorológica para as próximas 12 a 24 horas (27) e para o próximo dia (1).

Nota – Previsão meteorológica



Nas primeiras horas de operação, o aparelho não pode apresentar a previsão meteorológica por falta de dados que só são armazenados ao longo da operação.

Símbolo	Condições meteorológicas
	Soalheiro
	Ligeiramente nublado
	Nublado
	Possibilidade de chuva
	Queda de neve

7.7 Indicação de conforto

Indicação	Faixa de temperatura	Faixa de humidade atmosférica	Faixa de conforto
	-20 °C – + 50 °C	< 40%	Seco-Ar ambiente demasiado seco
	20 °C – 28 °C	40% - 70%	Conforto-Temperatura e humidade atmosférica ideais
	-20 °C – + 50 °C	>70 %	Humidade-Humidade atmosférica demasiado elevada

7.8 Alarme de geada

- Se a temperatura exterior estiver entre $-1\text{ }^{\circ}\text{C}$ e $+1\text{ }^{\circ}\text{C}$, o símbolo de geada pisca no ecrã.
- Se a temperatura exterior for constantemente inferior a $-1,1\text{ }^{\circ}\text{C}$, então o símbolo de geada acende de forma permanente.

7.9 Indicação da temperatura

- Prima brevemente o botão **Down**(D) para alternar entre Celsius e Fahrenheit.

7.10 Despertador

Ajustar o alarme

É possível definir duas horas de despertar diferentes, Alarme 1 e Alarme 2.

- Prima brevemente a tecla **Set** (A) para aceder ao modo de despertador "Alarme 1". Aparece no ecrã a indicação "0:00 A1".
- Prima e mantenha a tecla **Set** (A) durante cerca de 3 segundos. A indicação das horas começa a piscar.
- Prima o botão **Up** (C) ou o botão **Down** (D), para seleccionar a hora de despertar, e prima o botão **Set** (A) para confirmar.
- A indicação dos minutos começa a piscar. Repita o procedimento para os minutos da hora de despertar.
- Prima a tecla **Set** (A) para confirmar a seleção. Prima duas vezes sucessivamente o botão **Alarm** para entrar no modo de despertar "Alarme 2". Aparece no ecrã a indicação "0:00 A2". Repita os passos acima para definir a hora de alarme.

Nota

Mantenha o botão **Up** (C) ou o botão **Down** (D) premido, para poder seleccionar os valores rapidamente.

Ativar/desativar o alarme

Prima brevemente o botão **Set** (A) para visualizar a hora de despertar definida. 1 vez para o alarme 1 e 2 vezes para o alarme 2. Quando a hora de despertar é apresentada, prima o botão **Up** (C) para ativar a hora de despertar. Um despertador ativo é apresentado no ecrã com o símbolo de alarme (23, 25).

Nota – Despertador

Se o despertador estiver ativado, o mesmo toca à hora programada, emitindo um sinal de despertar durante cerca de dois minutos. O sinal de despertar aumenta de frequência à medida que a duração do alarme também aumenta (Speed-Alarm). Em seguida, o despertador é automaticamente terminado e no dia seguinte volta a tocar à hora de despertar programada.

Nota - Função snooze

- Enquanto o sinal de despertar estiver a tocar, prima o botão **Snooze** (19) para ativar a função snooze. O sinal de despertar é interrompido durante 5 minutos e depois recomeça a tocar.
- A função de snooze pode ser terminada premindo qualquer botão, exceto o botão **Snooze**.

7.11 Retroiluminação

Prima o botão **Snooze/Light** (19) desse modo o visor ilumina-se durante cerca de 10 segundos.

8. Manutenção e conservação

- Limpe o produto apenas com um pano sem pelos ligeiramente humedecido e não utilize produtos de limpeza agressivos.
- Certifique-se de que não penetre água no produto.

9. Exclusão de responsabilidade

A Hama GmbH & Co KG declina toda e qualquer responsabilidade ou garantia por danos decorrentes da instalação, da montagem ou do manuseamento incorretos do produto e/ou do incumprimento do manual de instruções e/ou das indicações de segurança.

10. Dados técnicos

Estação meteorológica

	Estação de base	Estação de medição
Alimentação de energia	4,5 V, 3 pilhas AAA	3 V, 2 pilhas AA
Intervalo de medição Interior	0 °C – +50 °C/32 °F – +122 °F	
Intervalo de medição Exterior	-20 °C - +60 °C/-4 °F - +140 °F	
Intervalos de medição Temperatura	20% - 95%	
Alcance	≤ 50 m	
Barómetro	interno, sem indicação	
Número máx. de estações de medição	3	

11. Declaração de conformidade



A Hama GmbH & Co KG declara por esta via que o equipamento de rádio do tipo [00222228] está em conformidade com a Diretiva 2014/53/UE. O texto integral da declaração de conformidade está disponível no seguinte endereço de Internet: <https://support.hama.com/00222228>

Banda de frequências/bandas de frequências	433 MHz
Potência máxima transmitida	0,123 mW

1. Manöverelement och indikeringar

1. Vädersymbol nästa dag
2. Kanalindikator 1–3
3. Rumstemperatur
4. Inomhusområde
5. Max./min. temperatur och luftfuktighet inomhus
6. Komfortindikator
7. Batterivarningssymbol, basstation
8. Luftfuktighet inomhus
9. Max./min. temperatur och luftfuktighet utomhus
10. Batterivarningssymbol, mätstation
11. Luftfuktighet utomhus
12. Utomhustemperatur
13. Radiosymbol
14. Symbol för sommartid
15. Veckodag
16. Månad
17. Snooze-symbol
18. Dag
19. Bakgrundsbelysning/snooze
20. Urtag, väggmontering
21. Batterifack
22. Utfällbart stativ
23. Larm 2
24. Tid
25. Larm 1
26. DCF-radiosymbol
27. Vädersymbol
28. Display
29. LED-radiosignal
30. Urtag, väggmontering
31. Kanalomkopplare
32. Batterifack

Funktionstangenter:

- A. Set-knapp: Inställningar, bekräfta inställningsvärdet
- B. CH-knapp: Kanalval
- C. Up-knapp: Öka inställningsvärdet, växla mellan akt., max. och min. Temperatur/luftfuktighet
- D. Down-knapp: Minskning av inställningsvärdet, Celsius/Fahrenheit

2. Förklaring av varningssymboler och information

Varning



Används för att markera säkerhetsanvisningar eller för att rikta uppmärksamheten mot speciella faror och risker.

Information



Används för att markera ytterligare information eller viktig information.

3. Förpackningens innehåll

- Väderstation (basstation för inomhusbruk/mätstation för utomhusbruk)
- 2 AA-batterier
- 3 AAA-batterier
- denna bruksanvisning

4. Säkerhetsinformation

- Produkten är avsedd för privat hemanvändning, inte yrkesmässig användning.
- Skydda produkten från smuts, fukt och överhettning och använd den endast i en torr omgivning.
- Använd inte produkten inom områden där elektroniska apparater inte är tillåtna.
- Placera inte produkten nära störningsfält, metallramar, datorer och tv-apparater etc. Elektroniska apparater och fönsterramar påverkar produktens funktion negativt.
- Tappa inte produkten och utsätt den inte för kraftiga vibrationer.
- Försök inte serva eller reparera produkten själv. Överlåt allt servicearbete till behörig fackpersonal.
- Gör inga förändringar på produkten. Då förlorar du alla garantianspråk.
- Det är viktigt att barn hålls borta från förpackningsmaterialet. Det finns risk för kvävning.
- Återvinn förpackningsmaterialet direkt enligt de lokala återvinningsbestämmelserna.
- Använd inte produkten i omedelbar närhet av värmeelement, andra värmekällor eller i direkt solskin.
- Använd inte produkten utöver de kapacitetsgränser som anges i tekniska data.
- Öppna inte produkten och fortsätt inte att använda den om den är skadad.
- Precis som alla elektriska apparater ska även denna förvaras utom räckhåll för barn!
- Använd endast produkten under normala väderförhållanden.
- Använd bara produkten till det som den är avsedd för

Varning – batterier



- Var mycket noga med batteripolerna (märkta + och -) och lägg i batterierna vända åt rätt håll. Annars finns det risk för att batterierna läcker eller exploderar.
- Använd enbart batterier som motsvarar den angivna typen. Spara informationen om korrekt batterival som finns i apparatens bruksanvisning för senare referens.

Varning – batterier



- Rengör batterikontakterna och motkontakterna innan batterierna sätts i.
- Låt inte barn byta batterier utan uppsikt.
- Byt alla batterier samtidigt.
- Blanda inte gamla och nya batterier, inte heller olika sorters batterier eller batterier från olika tillverkare.
- Kortslut inte batterierna.
- Ladda inte batterierna.
- Kasta inte batterier i öppen eld och värm inte upp dem.
- Öppna, skada eller svälj aldrig batterier och släng dem inte i naturen. De kan innehålla giftiga tungmetaller som är skadliga för miljön.
- Uttjänta batterier ska tas ut ur produkten direkt och omhändertas.
- Undvik att förvara, ladda och använda produkten vid onormala temperaturer och mycket lågt lufttryck (t.ex. på hög höjd).
- Se till att batterier med skadat hölje inte kommer i kontakt med vatten.
- Förvara batterier utom räckhåll för barn.



5. Komma igång

5.1 Sätta i batterier

- Ta bort skyddsfolien från displayen.
- Öppna batterifacket på baksidan och sätt in 2 AA-batterier med rätt polriktning i mätstationen och 3 AAA-batterier med rätt polriktning i basstationen.
- Stäng sedan locket till batterifacket.



Information

- Observera att batterierna alltid ska sättas i mätstationen först när du tar apparaten i bruk.

5.2 Byta batterier

Mätstation

- När batterivarningssymbolen (10) visas byter du ut mätstationens batterier mot två nya batterier.
- Öppna batterifacket, ta ur och avfallshandera de förbrukade batterierna och sätt i två nya AA-batterier med polerna vända åt rätt håll. Stäng sedan locket till batterifacket.

Basstation

- När batterivarningssymbolen (7) visas byter du ut mätstationens batterier mot tre nya batterier.
- Öppna batterifacket (21), ta ur och avfallshandera de uttjänta batterierna och sätt i tre nya AAA-batterier med polerna vända åt rätt håll. Stäng sedan locket till batterifacket.

6. Montering



Information – montering

- Vi rekommenderar att du först ställer basstationen och mätstationen på deras avsedda platser utan att montera dem och utföra alla inställningar enligt beskrivningen i 7. Användning.
- Montera stationen/stationerna först efter korrekt inställning och stabil mottagning



Information

- Radioöverförings räckvidd mellan mät- och basstationen är upp till 50 m i fri terräng.
- Se till att radioöverföringen inte påverkas av störtsignaler eller hinder som byggnader, träd, fordon, kraftledningar och liknande.
- Kontrollera att det finns tillräckligt bra mottagning mellan de önskade uppställningsplatserna före den slutliga monteringen.
- Se till att mätstationen monteras så att den är skyddad mot direkt sol och regn.
- Den internationella standardhöjden för mätning av lufttemperatur är 1,25 meter (4 ft) över marken



Varning

- Skaffa särskilt resp. lämpligt monteringsmaterial i detaljhandeln för monteringen på den valda väggen.
- Säkerställ att inga felaktiga eller skadade delar monteras.
- Använd aldrig våld eller ta i med extra kraft vid monteringen. Det kan skada produkten.
- Innan du påbörjar monteringen ska du kontrollera att väggen du valt klarar av viktbelastningen och övertyga dig om att det inte finns el-, vatten-, gas- eller andra ledningar i väggen där du avser att montera.
- Montera inte produkten på platser som personer kan uppehålla sig under.

7. Användning

7.1 Anslutning till mätstationen

- När du har satt i batterierna söker basstationen automatiskt efter en anslutning till mätstationen och utför den första inställningen.

Information



- Den första idrifttagningen tar ca 3 minuter.
- Under anslutningsförsöket börjar radiosymbolen för mätstation (13) blinka.
- Rör inga knappar under den tiden! Annars kan det uppstå fel och oriktigheter på värdena och överföringen av dem.
- Processen är avslutad när mätvärden för inomhus och utomhus visas.

Information – felaktig överföring av mätvärden



- I vissa fall kan det hända att överföringen av mätvärden mellan basstationen och mätstationen misslyckas på grund av störningar från t.ex. WLAN-nätverk, datorer, tv-apparater m.m.
- Synkronisera i så fall om stationerna genom att ta ut batterierna ur båda stationerna och sedan sätta i dem igen.
- Byt ut batterierna mot nya om mätvärdena fortfarande inte överförs.
- Välj eventuellt en ny plats för basstationen för att kringgå eventuella störningar i fortsättningen.
- Mätstation och basstation får inte placeras mer än 50 m från varandra.
- Håll minst 2,5 m avstånd från störsignalerna

7.2 Kanalval/extra utomhusgivare

Information



- Utöver den medföljande utomhusgivaren kan två extra utomhusgivare installeras. Kanalinställningen ska då vara identisk för basstationen och respektive utomhusgivare.
- Lämpliga utomhusgivare hittar du på www.hama.com
- Kanal 1 är förinställd.
- Tryck upprepade gånger på **CH**-knappen (B) för att ställa in samma kanal för respektive utomhusgivare. Kanal 1, 2 eller 3 visas.
- Om symbolen  visas växlar väderstationen automatiskt visning av kanalerna var 5:e sekund. När den önskade kanalen visas trycker du på **CH**-knappen (B) igen för att spara den.
- Om du vill byta kanal på mätstationen öppnar du batterifacket och ställer in kanalomkopplaren (32) på samma kanal som på basstationen.

7.3 Automatisk inställning efter DCF-signal

- Efter en lyckad överföring av inomhus- och utomhustemperaturen mellan mätstationen och basstationen börjar väderstationen (efter ca 3 minuter) att automatiskt söka efter en DCF-signal. Under sökningen blinkar DCF-radiosymbolen (26). Detta kan ta ytterligare 7 min.
- När radiosignalen tas emot ställs datum och tid in automatiskt.

Information



Språk och tidszon är förinställda till Tyskland.

Information – tidsinställning



- Sökningen avslutas om ingen DCF-radiosignal tas emot under de första minuterna efter första inställningen. Radiosymbolen slöcknar.
- Vid störningar i mottagningen rekommenderar vi att du låter klockan stå över natten, eftersom störsignalerna normalt är lägre då.
- Under tiden kan du starta manuell sökning efter DCF-radiosignalen från någon annan plats eller ställa in tid och datum manuellt.
- Klockan fortsätter att söka efter DCF-radiosignalen varje dag (01:00, 02:00, 03:00, 04:00 och 05:00). När signalen kan tas emot skrivs manuellt inställd tid och datum över.

Om väderstationen inte tar emot DCF-signalen trycker du på och håller ned **Down**-knappen (D) i minst 3 sekunder för att starta signalsökningen på nytt. Om fortfarande ingen signal tas emot måste tid och datum ställas in manuellt.

7.4 Manuell inställning av tid, datum och enheter

- Tryck på och håll **Set**-knappen (A) intryckt i ca 3 sekunder för att göra följande inställningar efter varandra:
 - Tidszon (0–12, förinställd "0" för CET)
 - Månad/dag (M/D) eller Dag/månad (D/M)
 - Månad
 - Dag
 - Timmar
 - Minuter
 - 12/24-timmars format
 - Språk veckodag (GE = tyska, EN = engelska, IT = italienska, FR = franska, DU = nederländska, SP = spanska, DA = danska)
 - DCF ON/OFF
- Tryck på **Up**-knappen (C) eller **Down**-knappen (D) för att välja ett värde. Bekräfta valet genom att trycka på **Set**-knappen (A).

- Tryck på **Set**-knappen (A) för att bekräfta och hoppa över det visade inställningsvärdet. Om du inte gör någonting efter 20 sekunder lämnas inställningsläget automatiskt.



Information – tidszon

- DCF-signalen kan tas emot på långt håll men motsvarar alltid CET som gäller i Sverige. Tänk på att det innebär en tidsförskjutning i länder med annan tidszon.
- I Moskva är det 3 timmar senare än i Sverige. Ställ i så fall in tidszonen +3. Klockan ställer då automatiskt in sig 3 timmar senare relativt den manuellt inställda tiden när den tar emot DCF-signalen.

7.5 Högsta och lägsta värden för temperatur och luftfuktighet

- Basstationen sparar automatiskt de högsta och lägsta värdena för temperatur utomhus och inomhus.
- Tryck på **Up**-knappen (C) upprepade gånger för att ändra från den aktuella temperaturen till den högsta temperaturen (MAX) och sedan till den lägsta temperaturen (MIN).
- De högsta och lägsta värdena visas i 5 sekunder.

7.6 Väderprognos

- Baserat på förändringar i det atmosfärska lufttrycket och sparade data kan basstationen ge information om väderutsikterna för de kommande 12–24 timmarna (27) och för den nästa dagen (1).



Information – Väderprognos

Under de första timmarna efter start är det inte möjligt att göra väderprognoser på grund av att det saknas data som endast sparas när apparaten är i gång.

Symbol	Väder
	Soligt
	Lätt molnighet
	Molnigt
	Regnigt
	Snöfall

7.7 Komfortindikator

Visning	Temperatur- område	Luftfuktighets- område	Komfort- område
	-20 °C – + 50 °C	< 40 %	Torr- Omgivningsluft som ska torkas
	20 °C – 28 °C	40–70 %	Komfort- Ideal temperatur och luftfuktighet
	-20 °C – + 50 °C	> 70 %	Fukt- För hög luftfuktighet

7.8 Frostlarm

- Om utomhustemperaturen ligger mellan -1 °C och +1 °C, blinkar den röda frostsymbolen på displayen.
- Om utomhustemperaturen ligger konstant under -1,1 °C, lyser frostsymbolen permanent.

7.9 Temperaturvisning

- Tryck kort på **Down**-knappen (D) för att växla mellan Celsius och Fahrenheit.

7.10 Väckarklocka

Ställa in larm

Du kan ställa in två olika väckningstider, Larm 1 och Larm 2.

- Tryck kort på **Set**-knappen (A) för att komma till väckningsläge "Larm 1". "0:00 A1" visas på displayen.
- Tryck på **Set**-knappen (A) och håll den intryckt i ca. 3 sekunder.
- Timvisningen börjar blinka.
- Tryck på **Up**-knappen (C) eller **Down**-knappen (D) för att välja timme för väckningen och bekräfta valet genom att trycka på **Set**-knappen (A).
- Minutvisningen börjar blinka. Upprepa ovanstående process för att välja minuter för väckningstiden.
- Bekräfta valet genom att trycka på **Set**-knappen (A). Tryck först kort två gånger efter varandra på **Larm**-knappen, för att komma till väckningsläge "Larm 2". "0:00 A2" visas på displayen. Upprepa de ovan nämnda stegen för att ställa in väckningstiden.

Information

Håll **Up**-knappen (C) eller **Down**-knappen (D) intryckt för att välja värden snabbare.

Aktivera/avaktivera larm

Tryck kort på **Set**-knappen (A), för att visa den inställda väckningstiden. 1x för Larm 1 och 2x för Larm 2. När väckningstiden visas ska du trycka på **Up**-knappen (C), för att aktivera väckningstiden. En aktiv väckarklocka visas på displayen med väckningssymbolen (23, 25).

Information – väckarklocka

Om väckningen är aktiverad utlöses den vid det inställda klockslaget och avger en väckningston i ca två minuter. Väckningssignalens frekvens ökar med varaktigheten av larmet (hastighetslarm). Därefter avslutas väckningen automatiskt, och den utlöses igen nästa dag vid den inställda väckningstiden.

Information – snoozefunktion

- Tryck på **snooze**-knappen (19) när väckningssignalen ljuder för att aktivera snoozefunktionen. Väckningssignalen avbryts i 5 minuter och ljuder sedan igen.
- Snooze-funktionen kan avslutas med valfri knapp, utom **Snooze**-knappen.

7.11 Bakgrundsbelysning

Om du trycker på **Snooze/light**-knappen (19) blir displayen belyst i ca 10 sekunder.

8. Service och skötsel

- Använd endast en luddfri, lätt fuktad trasa för att rengöra produkten och använd inga aggressiva rengöringsmedel.
- Se till att det inte kommer in vatten i produkten.

9. Garantifriskrivning

Hama GmbH & Co KG övertar ingen form av ansvar eller garanti för skador som beror på felaktig installation, montering och felaktig produktanvändning eller på att bruksanvisningen och/eller säkerhetsinformationen inte följs.

10. Tekniska data

Väderstation

	Basstation	Mätstation
Strömförsörjning	4,5 V, 3x AAA-batterier	3 V, 2x AA-batterier
Mätområde Inomhusområde	0°C – +50°C / 32°F – +122°F	
Mätområde Utomhusområde	-20°C – +60 °C / -4°F – +140°F	
Mätsteg Temperatur	20 %–95 %	
Räckvidd	≤ 50 m	
Barometer	intern, utan display	
Max. antal mätstationer	3	

11. Försäkringen om överensstämmelse

 Härmed försäkras Hama GmbH & Co KG, att denna typ av radioutrustning [00222228] överensstämmer med direktiv 2014/53/EU. Den fullständiga texten till EU-försäkringen om överensstämmelse finns på följande webbadress: <https://support.hama.com/00222228>

Frekvensband	433 MHz
Max. utstrålad sändareffekt	0,123 mW

1. Элементы управления и индикаторы

1. Символ погоды на следующий день
2. Индикация канала 1–3
3. Температура в помещении
4. Внутри помещения
5. Макс./мин. температура и влажность воздуха в помещении
6. Индикация комфорта
7. Предупреждающий символ батарейки для базовой станции
8. Влажность воздуха в помещении
9. Макс./мин. наружная температура и влажность воздуха
10. Предупреждающий символ батарейки для измерительной станции
11. Влажность наружного воздуха
12. Температура наружного воздуха
13. Символ радиосигнала
14. Символ летнего времени
15. День недели
16. Месяц
17. Символ повтора сигнала будильника (Snooze)
18. День
19. Подсветка/функция повтора сигнала (Snooze)
20. Выемка для настенного монтажа
21. Отсек для батареек
22. Раскладная опора
23. Сигнал будильника 2
24. Время
25. Сигнал будильника 1
26. Символ радиосигнала DCF
27. Символ погоды
28. Дисплей
29. Светодиод радиосигнала
30. Выемка для настенного монтажа
31. Переключатель каналов
32. Отсек для батареек

Функциональные кнопки

- A. Кнопка Set: настройки, подтверждение установленного значения
- B. Кнопка CH: выбор канала
- C. Кнопка Up (вверх): увеличение установленного значения, переключение между текущим, макс. и мин. значением Температура/влажность воздуха
- D. Кнопка Down (вниз): уменьшение установленного значения, отображение в градусах Цельсия/Фаренгейта

2. Пояснения к предупреждающим знакам и указаниям

Предупреждение



Используется для маркировки указаний по технике безопасности или для акцентирования внимания на особых опасностях и рисках.

Указание



Используется для дополнительного обозначения информации или важных указаний.

3. Комплект поставки

- Метеостанция (базовая станция для внутреннего использования/измерительная станция для наружной зоны)
- 2 элемента питания AA
- 3 элемента питания AAA
- Данное руководство по эксплуатации

4. Указания по технике безопасности

- Изделие предназначено для домашнего, некоммерческого применения.
- Не допускайте загрязнения изделия, защищайте его от влаги и перегрева. Не используйте изделие при высокой влажности.
- Не применяйте изделие в зонах, где использование электронных устройств запрещено.
- Не размещайте изделие рядом с полами помех, металлическими рамами, компьютерами и телевизорами и т. д. Электронные устройства и оконные рамы отрицательно влияют на работу изделия.
- Избегайте падения изделия и не подвергайте его сильному сотрясению.
- Не пытайтесь самостоятельно выполнять техническое обслуживание или ремонт изделия. Ремонт разрешается производить только квалифицированному персоналу.
- Не вносите в изделие конструктивные изменения. В результате этого любые гарантийные обязательства теряют свою силу.
- Не давайте упаковочный материал детям, существует опасность задохнуться.
- Сразу утилизируйте упаковочный материал согласно действующим местным предписаниям по утилизации.
- Не используйте изделие в непосредственной близости от систем отопления, других источников тепла или под прямыми солнечными лучами.
- При использовании изделия не допускайте превышения предела мощности, указанного в технических характеристиках.
- Не вскрывайте изделие и не используйте его при наличии повреждений.
- Данное изделие, как и все электрические приборы, следует беречь от детей!
- Используйте изделие только при приемлемых климатических условиях.
- Запрещается использовать не по назначению

Предупреждение — элементы питания



- Соблюдайте полярность батареек (+ и -) и вставляйте их соответствующим образом. Несоблюдение полярности может стать причиной взрыва батареек.
- Разрешается применять только батарейки указанного типа. Сохраните инструкции по правильному выбору батареек в руководствах по эксплуатации устройств для дальнейшего использования.
- Перед установкой батареек почистите контакты.
- Детям запрещается заменять батарейки без присмотра взрослых.
- Заменяйте батарейки только всем комплектом.
- Не используйте различные типы или новые и старые батарейки вместе.
- Не допускайте короткого замыкания батареек.
- Не заряжайте батарейки.
- Не бросайте батарейки в огонь и не нагревайте их.
- Не открывайте, не разбирайте, не глотайте и не утилизируйте батарейки с бытовым мусором. В батарейках могут содержаться вредные тяжелые металлы.
- Использованные батарейки немедленно вынимайте из прибора и утилизируйте.
- Не храните, не заряжайте и не используйте устройство при очень низких и очень высоких температурах и очень низком атмосферном давлении (например, на больших высотах).
- Внимание: избегайте контакта батареек с поврежденным корпусом с водой.
- Храните батарейки в недоступном для детей месте.



5. Ввод в эксплуатацию

5.1 Установка батареек

- Снимите защитную пленку с дисплея.
- Откройте отсек для батареек на задней стороне и, соблюдая полярность, вставьте 2 батарейки типа AA в измерительную станцию и 3 батарейки типа AAA в базовую станцию.
- После этого закройте крышку отсека для батареек.

Указание



- Внимание: при вводе в эксплуатацию сначала нужно вставить элементы питания в измерительную станцию.

5.2 Замена батареек

Измерительная станция

- При отображении предупреждающего символа батарейки (10) замените батарейки измерительной станции двумя новыми батарейками.
- Откройте отсек для батареек, извлеките и утилизируйте использованные элементы питания, вставьте два новых элемента питания AA, соблюдая полярность. После этого закройте крышку отсека для батареек.

Базовая станция

- При отображении предупреждающего символа батарейки (7) замените батарейки базовой станции тремя новыми батарейками.
- Откройте отсек для батареек (21), извлеките и утилизируйте использованные батарейки и вставьте три новые батарейки типа AAA, соблюдая полярность. После этого закройте крышку отсека для батареек.

6. Монтаж

Указание — монтаж



- Рекомендуется сначала разместить базовую и измерительную станции в предполагаемых местах установки, не устанавливая их окончательно, и выполнить все настройки, как описано в пункте 7. "Эксплуатация".
- Выполняйте монтаж станции (-й) только после правильной настройки и при стабильном радиосоединении

Указание



- Дальность действия радиосигнала между измерительной и базовой станциями на открытой местности составляет до 50 м.
- Перед монтажом убедитесь, что на передачу радиосигнала не влияют сигналы помех или препятствия, такие как здания, деревья, транспортные средства, высоковольтные линии и т.п. предметы.
- Перед окончательным монтажом убедитесь, что между выбранными местами установки имеется достаточный уровень приема.
- При монтаже измерительной станции проследите за тем, чтобы она была защищена от воздействия дождя и прямых солнечных лучей.
- Международная стандартная высота для измерения температуры воздуха составляет 1,25 м (4 фута) над землей.

Предупреждение



- Приобретите в специализированном магазине специальный или подходящий монтажный материал для монтажа на предусмотренной стене.
- Убедитесь, что монтируются только исправные и неповрежденные детали.
- При монтаже не применять чрезмерных усилий. Это может повредить изделие.
- Перед монтажом проверьте пригодность стены для веса, который будет прикреплен, и убедитесь, что на месте монтажа в стене нет электрической проводки, водопровода, газопровода или других коммуникаций.
- Запрещено устанавливать изделие в местах, где могут находиться люди.

7. Эксплуатация

7.1 Подключение к измерительной станции

- После установки элементов питания базовая станция автоматически выполняет поиск измерительной станции, устанавливает с ней связь и выполняет первичную настройку.



Указание

- Первичная настройка занимает ок. 3 минут.
- Во время попытки подключения мигает символ радиосигнала измерительной станции (13).
- Не нажимайте никакие кнопки в это время! В противном случае могут возникнуть ошибки и неточности в значениях и при их передаче.
- Процесс завершен, как только отобразятся данные измерений для помещения и на открытом воздухе.



Указание — неправильная передача измеренных значений

- В отдельных случаях из-за наличия помех — например, со стороны беспроводной локальной сети, компьютера, телевизора и т. д. — возможно, не удастся наладить передачу данных между базовой и измерительной станциями.
- Заново синхронизируйте станции; для этого извлеките из обеих станций элементы питания и снова установите их.
- Если измеренные значения все равно не передаются, замените элементы питания на новые.
- При необходимости выберите новое место установки базовой станции, чтобы избежать возможных мешающих сигналов в будущем.
- Измерительная станция и базовая станция могут располагаться макс. на расстоянии 50 м друг от друга.
- Выдерживайте расстояние не менее 2,5 м от сигналов помех

7.2 Выбор канала/дополнительные наружные датчики

Указание



- В дополнение к наружному датчику, входящему в комплект поставки, вы можете установить еще два наружных датчика. При этом следите за тем, чтобы настройки канала на базовой станции и на соответствующем наружном датчике температуры были идентичны.
- Подходящие наружные датчики температуры вы найдете на сайте www.hama.com
- Канал 1 предварительно настроен.
- Нажмите кнопку **CH** (B) еще раз, чтобы настроить тот же канал, что и на соответствующем наружном датчике. Отобразятся каналы 1, 2 или 3.
- Если отображается символ ☁, метеостанция автоматически меняет индикацию канала каждые 5 секунд. После того, как нужный канал отобразится, снова нажмите кнопку **CH** (B) для сохранения.
- Чтобы изменить канал на измерительной станции, откройте отсек для батареек и установите переключатель каналов (32) на тот же канал, что и на базовой станции.

7.3 Автоматическая настройка по сигналу DCF

- После успешной передачи внутренней и наружной температуры между измерительной и базовой станциями метеостанция автоматически начинает поиск сигнала DCF (примерно через 3 минуты). Во время поиска мигает символ радиосигнала DCF (26). Это может занять еще 7 минут.
- При получении радиосигнала дата и время настраиваются автоматически.



Указание

Язык и часовой пояс настроены на Германию.



Указание — установка времени

- Если в течение первых минут во время первичной настройки радиосигнал DCF не принимается, поиск прекращается. Символ радио гаснет.
- В случае возникновения помех при приеме рекомендуется оставить часы на ночь, так как в это время помехи обычно меньше.
- В то же время вы можете начать ручной поиск радиосигнала DCF в другом месте размещения или сообщить ручную настройку времени и даты.
- Часы продолжают автоматически выполнять поиск радиосигнала DCF ежедневно (в 1:00, 2:00, 3:00, 4:00 и 5:00). При успешном приеме сигнала установленные вручную дата и время перезаписываются.

Если метеостанция не принимает сигнал DCF, нажмите кнопку **Down** (D) и удерживайте ее нажатой не менее 3 секунд, чтобы начать поиск сигнала заново. Если после этого сигнал по-прежнему не принимается, время и дату необходимо настроить вручную.

7.4 Ручная настройка времени, даты, единиц измерения

- Нажмите и удерживайте кнопку **Set** (A) примерно в течение 3 секунд, чтобы последовательно выполнить следующие настройки:
 - Часовой пояс (0–12, предварительная настройка "0" соответствует среднеевропейскому времени)
 - Формат отображения "Месяц/день" (M/D) или "День/месяц" (D/M)
 - Месяц
 - День
 - Часы
 - Минуты
 - Формат отображения времени 12/24
 - Язык отображения дней недели (GE = немецкий, EN = английский, IT = итальянский, FR = французский, DU = нидерландский, SP = испанский, DA = датский)
 - DCF ВКЛ./ВЫКЛ.
- Для выбора отдельных значений нажимайте кнопку **Up** (C) или кнопку **Down** (D). Подтвердите соответствующий выбор нажатием кнопки **Set** (A).
- Нажмите кнопку **Set** (A), чтобы принять или пропустить отображаемое установочное значение. Если в течение 20 секунд ввод не производится, режим настройки автоматически отключается.



Указание — временная зона

- Сигнал DCF может приниматься на дальнем расстоянии, однако он всегда соответствует среднеевропейскому времени, которое действует в Германии. Примите во внимание, что в странах с другими часовыми поясами необходимо учитывать разницу во времени.
- Разница во времени между Москвой и Германией составляет 3 часа. Поэтому установите для часового пояса +3. В этом случае часы после приема сигнала DCF или по отношению к установленному вручную времени всегда будут автоматически прибавлять 3 часа.

7.5 Максимальные и минимальные значения температуры и влажности воздуха

- Базовая станция автоматически сохраняет максимальные и минимальные значения температуры воздуха снаружи и в помещении.
- Снова нажмите кнопку **Up** (C), чтобы переключиться с текущей температуры на максимальную (MAX), а затем — на минимальную (MIN).
- Максимальные и минимальные значения отображаются 5 секунд.

7.6 Прогноз погоды

- На основании изменений атмосферного давления и сохраненных данных базовая станция может составлять прогноз погоды на ближайшие 12–24 часа (27) и на следующий день (1).

Указание — прогноз погоды



В первые часы эксплуатации прогноз погоды невозможен по причине отсутствия данных, которые будут сохранены в процессе эксплуатации.

Символ	Погода
	Солнечно
	Небольшая облачность
	Облачность
	Дождливо
	Снегопад

7.7 Индикация комфорта

Индикация	Температурный диапазон	Диапазон влажности воздуха	Диапазон ощущения комфорта
	от -20 до +50 °C	< 40 %	Сухо — слишком сухой окружающий воздух
	От 20 до 28 °C	40–70 %	Комфортно — идеальная температура и влажность воздуха
	от -20 до +50 °C	> 70 %	Влажно — слишком высокая влажность воздуха

7.8 Предупреждение о заморозках

- Если температура наружного воздуха находится в диапазоне от -1 до +1 °C, на дисплее мигает символ заморозков.
- Если температура наружного воздуха постоянно ниже -1,1 °C, символ заморозков горит непрерывно.

7.9 Индикатор температуры

- Коротко нажмите кнопку **Down** (D), чтобы переключиться между градусами Цельсия и Фаренгейта.

7.10 Будильник

Настройка сигнала будильника

- Вы можете настроить два варианта времени пробуждения, сигнал будильника 1 и сигнал будильника 2.
- Нажмите кнопку **Set** (A), чтобы перейти к режиму настройки времени сигнала A1. На дисплее отображается "0:00 A1".
 - Нажмите и удерживайте кнопку **Set** (A) нажатой ок. 3 секунд.
 - Начнет мигать индикация часов.
 - Нажмите кнопку **Up** (C) или **Down** (D), чтобы выбрать час времени сигнала будильника, и подтвердите выбор нажатием кнопки **Set** (A).
 - Начнет мигать индикация минут. Повторите процедуру для минут сигнала будильника.
 - Подтвердите выбор нажатием кнопки **Set** (A). Два раза подряд нажмите и отпустите кнопку **сигнала будильника**, чтобы перейти в режим настройки времени сигнала будильника 2. На дисплее отображается "0:00 A2". Повторите описанные выше шаги, чтобы установить время сигнала будильника.

Указание

Чтобы ускорить выбор значений удерживайте кнопку **Up** (C) или **Down** (D) нажатой.

Включение/выключение сигнала будильника

Нажмите и отпустите кнопку **Set** (A), чтобы вывести на дисплей настроенное время сигнала будильника. 1 раз для сигнала будильника 1 и 2 раза для сигнала будильника 2. При отображении времени сигнала будильника нажмите кнопку **Up** (C), чтобы активировать время сигнала будильника. Активный будильник отображается на дисплее символом будильника (23, 25).

Указание — будильник

Если будильник активирован, он срабатывает в установленное время, при этом в течение примерно двух минут звучит сигнал будильника. Частота сигнала будильника возрастает с увеличением длительности сигнала будильника (сигнал с возрастанием скорости). Затем будильник автоматически выключается и повторно срабатывает в установленное время.

Указание — функция повтора сигнала

- При срабатывании сигнала будильника нажмите кнопку **Snooze** (19), чтобы активировать функцию повтора сигнала. Сигнал будильника будет прерван на 5 минут и затем снова повторится.
- Функцию повтора сигнала можно отменить нажатием любой кнопки, кроме **Snooze**.

7.11 Подсветка

При нажатии кнопки **Snooze/Light** (19) примерно на 10 секунд включается подсветка дисплея.

8. Техническое обслуживание и уход

- Очищайте изделие только с помощью слегка влажной безворсовой салфетки; не используйте агрессивные чистящие средства.
- Следите за тем, чтобы в изделие не попадала вода.

9. Исключение ответственности

NaMa GmbH & Co. KG не несет ответственности за повреждения, возникшие в результате ненадлежащей установки, монтажа и ненадлежащего использования изделия или несоблюдения требований руководства по эксплуатации и/или указаний по технике безопасности.

10. Технические характеристики

Метеостанция

	Базовая станция	Измерительная станция
Электропитание	4,5 В, 3 элемента питания AAA	3 В, 2 батарейки AA
Диапазон измерения Внутри помещения	От 0 до +50 °C/от 32 до +122 °F	
Диапазон измерения На открытом воздухе	от -20 °C до +60 °C / от -4 °F до +140 °F	
Этапы измерения Температура	20–95 %	
Дальность действия	≤ 50 м	
Барометр	внутренний, без индикации	
Макс. количество измерительных станций	3	

11. Сертификат соответствия

 Настоящим компания Hama GmbH & Co KG заявляет, что радиоборудование типа [00222228] соответствует требованиям директивы 2014/53/ЕС.

С полным текстом декларации о соответствии требованиям

ЕС можно ознакомиться на сайте: <https://support.hama.com/00222228>

com/00222228

Диапазон/диапазоны частот	433 МГц
Максимальная излучаемая мощность	0,123 мВт

1. Елементи за управление и индикатори

1. Символ за прогнозата за времето на следващия ден
2. Индикация за канала 1 – 3
3. Температура в помещението
4. На закрито
5. Макс./мин. температура и влажност в помещението
6. Индикация за комфорт
7. Предупредителен символ за батерията на базовата станция
8. Влажност на въздуха в помещението
9. Макс./мин. външна температура и влажност
10. Предупредителен символ за батерията на измервателната станция
11. Влажност на външния въздух
12. Външна температура
13. Символ „Радио“
14. Символ за лятното часово време
15. Ден от седмицата
16. Месец
17. Символ за отлагане на алармата
18. Ден
19. Подсветка/Отлагане на аларма
20. Отвор за стенен монтаж
21. Отделение за батерии
22. Изваждащ се опорен крак
23. Аларма 2
24. Час
25. Аларма 1
26. Радиосимвол DCF
27. Символ за прогнозата за времето
28. Дисплей
29. LED радиосигнал
30. Отвор за стенен монтаж
31. Бутон за превключване на канали
32. Отделение за батерии

Функционални бутони:

- A. Бутон Set (Настройка): настройки, потвърждение на настроената стойност
- B. Бутон CH (Канал): избор на канал
- C. Бутон Up (Нагоре): увеличаване на настроената стойност, превключване между акт., макс. и мин. температура/влажност на въздуха
- D. Бутон Down (Надолу): намаляване на настроената стойност, Целзий/Фаренхайт

2. Обяснение на предупредителни символи и указания**Предупреждение**

Използва се, за да обозначава указание за безопасност или за да насочи вниманието към конкретни опасности и рискове.

Указание

Използва се, за да обозначи допълнителна информация или важни указания.

3. Съдържание на опаковката

- Метеорологична станция (базова станция за помещения/измервателна станция)
- за отворени пространства)
- 2 бр. батерии от тип „АА“
- 3 бр. батерии от тип „ААА“
- Настоящото ръководство за експлоатация

4. Указания за безопасност

- Продуктът е предвиден за лична, нестопанска битова употреба.
- Пазете продукта от замърсяване, влага и прегряване и го използвайте само в сухи помещения.
- Не използвайте продукта в зони, където не са разрешени електронни уреди.
- Не поставяйте продукта в близост до полета, които биха могли да доведат до смущения, метални рамки, компютри, телевизори и др. Електронните устройства и рамките на прозорците оказват отрицателно въздействие върху функцията на продукта.
- Не позволявайте на продукта да пада и не го излагайте на силни вибрации.
- Не се опитвайте сами да обслужвате или ремонтирате уреда. Оставете всякава техническа поддръжка на компетентните специалисти.
- Не извършвайте промени по продукта. Така ще загубите право на всякакви гаранционни претенции.
- Задължително дръжте малките деца далече от опаковъчния материал, има опасност от задушаване.
- Изхвърлете опаковъчния материал веднага съгласно валидните местни разпоредби за изхвърляне на отпадъци.
- Не използвайте продукта в непосредствена близост до отоплителни уреди, други източници на топлина или на директна слънчева светлина.
- Не използвайте уреда извън неговите граници на мощността, посочени в техническите данни.
- Не отваряйте уреда и при повреда не продължавайте да го използвате.
- Подобно на всички електрически продукти, този продукт не бива да попада в ръцете на деца!
- Използвайте продукта само при умерени климатични условия.
- Използвайте продукта само за предвидената цел.

Предупреждение: Батерии



- Задължително внимавайте за правилното разположение на полюсите (надписи + и -) на батериите и ги поставете по съответния начин. При неспазване има опасност от изтичане или експлозия на батериите.
- Използвайте само батерии, които съответстват на посочения тип. Запазете указанията за правилния избор на батерии, които се намират в ръководството за експлоатация на уредите, за по-късна справка.
- Преди поставяне на батериите почистете контактите на батериите и насрещните контакти.
- Не разрешавайте на деца да сменят батерии без надзор.
- Сменяйте всички батерии от един комплект едновременно.
- Не смесвайте стари и нови батерии, както и батерии от различен тип или производител.
- Не свързвайте батериите накъсо.
- Не зареждайте батериите.
- Не хвърляйте батерии в огън и не ги загрявайте.
- Батериите никога не бива да бъдат отворяни, повреджани, гълтани или изхвърляни в природата. Те могат да съдържат тежки метали, които са отровни или опасни за околната среда.
- Извадете от продукта и незабавно изхвърлете изхабените батерии.
- Избягвайте съхранение, зареждане и използване при екстремни температури и изключително ниско атмосферно налягане (като например на големи височини).
- Внимавайте батерии с повреден корпус да не влизат в контакт с вода.
- Съхранявайте батериите на място, недостъпно за деца.



5. Пускане в експлоатация

5.1 Поставяне на батерии

- Свалете защитното фолио от дисплея.
- Отворете отделението за батерии на гърба и поставете 2 батерии от тип „AA“ с правилна полярност в измервателната станция и 3 батерии от тип „AAA“ с правилна полярност в базовата станция.
- Накрая затворете капачето на отделението за батерии.



Указание

- Обърнете внимание на това, че при пускане в действие винаги първо трябва да се поставят батериите в измервателната станция.

5.2 Смяна на батерии

Измервателна станция

- Ако се покаже предупредителният символ за батерия (10), сменете батериите на измервателната станция с две нови батерии.
- Отворете отделението за батериите, извадете и изхвърлете използваните батерии и поставете две нови батерии AA като спазвате правилната ориентация на полюсите. Накрая затворете капачето на отделението за батерии.

Базова станция

- Ако се покаже предупредителният символ за батерия (7), сменете батериите на базовата станция с три нови батерии.
- Отворете отделението за батериите (21), извадете и изхвърлете използваните батерии и поставете три нови батерии тип „AAA“, като спазвате правилната ориентация на полюсите. Накрая затворете капачето на отделението за батерии.

6. Монтаж



Указание: Монтаж

- Препоръчително е базовата и измервателната станция първо да се поставят на желаните места, без да бъдат монтирани, и да се извършат всички настройки – както е описано в т. 7. Експлоатация.
- Монтирайте станцията/ите само след правилна настройка и стабилна радиовръзка.



Указание

- Обхватът на безжичния пренос между измервателната и базовата станция достига до 50 m на открито.
- Преди монтажа внимавайте няма смущения в радиосигнала от други сигнали или препятствия, като сгради, дървета, превозни средства, електрически далекопроводи и др.
- Преди окончателния монтаж трябва да се уверите, че между желаните места на разполагане се приема достатъчен сигнал.
- При монтажа на измервателната станция внимавайте за това, че тя трябва да е позиционирана на място, защитено от директна слънчева светлина и дъжд.
- Международната стандартна височина за измерване на температурата на въздуха е 1,25 m (4 ft) над земята.

Предупреждение



- Осигурете специален, респ. подходящ, монтажен материал от специализиран магазин за монтажа върху желаната стена.
- Уверете се, че няма да бъдат монтирани дефектни или повредени части.
- При монтажа никога не прилагайте усилие и голяма сила. Това може да повреди уреда.
- Преди монтажа проверете пригодността на предвидената стена за теглото, което ще бъде монтирано, и се уверете, че на мястото на монтажа в стената няма електрически кабели, водопроводи, газопроводи или други тръбопроводи.
- Не монтирайте продукта на места, под които е възможно да има хора.

7. Експлоатация

7.1 Свързване с измервателната станция

- След поставянето на батериите базовата станция автоматично търси връзка с измервателната станция и извършва първоначална настройка.

Указание



- Първата настройка трае около 3 минути.
- По време на опита за свързване мига символът „Измервателна станция“ (13).
- През това време бутоните не бива да се натискат! В противен случай са възможни грешки и неточности в стойностите и тяхното предаване.
- Процесът спира, когато се покажат данните от измерването в помещението и откъм.

Указание: Грешно предаване на измерените стойности

- В отделни случаи поради причиняващи смущения сигнали – напр. от WLAN мрежа, компютър, телевизор и др. – може да се случи преносът на измерените стойности между базовите и измервателните станции да е неуспешен.
- При такива ситуации синхронизирайте станциите отново, като извадите за кратко, а след това върнете батериите на двете станции.
- Ако и след това измерените стойности не се предават, сменете батериите с нови.
- При необходимост изберете ново място за разполагане на базовата станция, за да избегнете възможните причиняващи смущения сигнали в бъдеще.
- Разстоянието между измервателната станция и базовата станция не трябва да превишава 50 метра.
- Трябва да се спазва минимално разстояние от 2,5 метра спрямо причиняващи смущения сигнали.

7.2 Избор на канал/Допълнителни външни сензори

Указание



- Допълнително към доставения външен сензор можете да инсталирате два допълнителни външни сензора. При това внимавайте за идентичната настройка на каналите при основната станция и съответния външен сензор.
- Подходящи външни сензори можете да намерите на www.hama.com
- Канал 1 е предварително настроен.
- Натиснете двукратно бутона **CH** (Канал) (B), за да настроите същия канал както при съответния външен сензор. Показва се канал 1, 2 или 3.
- Ако се показва символът , метеорологичната станция автоматично сменя на всеки 5 секунди показанието на канала. Щом се покаже желният канал, за запаметяване натиснете отново бутона **CH** (B).
- За да промените канала на измервателната станция, отворете отделението за батерии и настройте превключателя за канали (32) на същия канал като базовата станция.

7.3 Автоматична настройка по DCF сигнал

- След успешно пренасяне на температурата в помещението и външната температура между измервателната и базовата станция, метеорологичната станция започва (след около 3 минути) автоматично да търси DCF сигнал. По време на търсенето мига символът DCF (26). Това може да отнеме още 7 минути.
- При откриване на радиосигнала датата и часът се настройват автоматично.

Указание



Езикът и часовата зона са предварително настроени за Германия.

Указание: Настройване на часа



- Ако в рамките на първите минути на първоначалната настройка не бъде приет DCF радиосигнал, търсенето спира. Символът „Радио“ изгасва.
- При смущения в приемането се препоръчва часовникът да се остави през нощта, тъй като по правило тогава причиняващите смущения сигнали са по-малко.
- През това време можете да стартирате ръчно търсене на DCF радиосигнал на друго място или да настроите ръчно часа и датата.
- Часовникът продължава да търси автоматично всеки ден (01:00, 02:00, 03:00, 04:00 и 05:00) DCF радиосигнал. При успешно приемане на сигнал ръчно настроените час и дата се актуализират.

Ако метеорологичната станция не приема DCF сигнала, натиснете и задръжте бутона **Down** (Надолу) (D) за най-малко 3 секунди, за да стартирате отново търсенето на сигнал. Ако и след това не бъде приет сигнал, часът и датата трябва да бъдат настроени ръчно.

7.4 Ръчни настройки: точно време, дата, единица

- Натиснете и задръжте бутон **Set** (Настройка) (A) за около 3 секунди, за да направите последователно следните настройки:
 - Часова зона (0 – 12, предварително настроена „0“ за централноевропейско време)
 - Месец/ден (M/D) или Ден/месец (D/M)
 - Месец
 - Ден
 - Часове
 - Минути
 - 12/24-часов формат
 - Езици Ден от седмицата (GE= немски, EN = английски, IT = италиански, FR= френски, DU= нидерландски, SP= испански, DA= датски)
 - DCF ON/ OFF (Вкл./Изкл.)
- За избиране на отделните стойности натиснете бутон **Up** (Нагоре) (C) или бутон **Down** (Надолу) (D). Потвърдете съответния избор с натискане на бутон **Set** (Настройка) (A).
- Натиснете бутон **Set** (Настройка) (A), за да приемете показаната настроена стойност и да преминете нататък. Ако за 20 секунди не се осъществи въвеждане, режимът за настройка автоматично се напуска.



Указание: Часова зона

- DCF сигналът може да бъде приеман на различни места, но съответства винаги на Централноевропейско стандартно време, което се използва в Германия. Обърнете внимание, че в държавите с други часови зони има изместване на времето.
- Ако се намирате в Москва, там времето е с 3 часа по-късно, отколкото в Германия. По тази причина настройте за часовата зона +3. В този случай часовникът се пренастройва автоматично 3 часа повече след приемане на DCF сигнала, респективно спрямо ръчно настроеното време.

7.5 Максимални и минимални стойности на температурата и влажността на въздуха

- Базовата станция запаметява максималните и минималните стойности на температурата на открито и в помещението.
- Натиснете двукратно бутона **Up** (Нагоре) (C), за да преминете от текущата температура към максималната температура (MAX) и след това към минималната температура (MIN).
- Максималните и минималните стойности се показват за 5 секунди.

7.6 Прогноза за времето

- Въз основа на промените в атмосферното налягане и на запаметените данни, базовата станция може да предостави информация за прогнозата за времето за следващите 12 до 24 часа (27) и за следващия ден (1).

Указание: Прогноза за времето



През първите часове на работа показването на прогнозата за времето не е възможно поради липсващи данни, които се запаметяват едва в течение на работата.

Символ	Метеорологично време
	Слънчево
	Леко облачно
	Облачно
	Дъждовно
	Снеговалеж

7.7 Индикация за комфорт

Индикация	Температура: Диапазон	Влажност на въздуха: Диапазон	Комфорт: Диапазон
	-20°C – +50°C	< 40%	Сух Твърде сух околен въздух
	От 20°C до 28°C	От 40% до 70%	Комфорт: Тенденция на температурата и влажността на въздуха
	-20°C – +50°C	>70%	Влажен Твърде висока влажност

7.8 Аларма за опасност от замръзване

- Ако външната температура е между -1 °C и +1 °C, символът на дисплея за замръзване мига.
- Ако външната температура е постоянно под -1,1 °C, символът за замръзване свети постоянно.

7.9 Показание на температурата

- Натиснете за кратко бутона **Down** (Надолу) (D), за да превключите между градуси по Целзий и Фаренхайт.

7.10 Будилник

Настройка на алармата

Можете да зададете две различни времена за аларма, Аларма 1 и Аларма 2.

- Натиснете за кратко бутона **Set** (Настройка) (A), за да преминете в режима на будене „Аларма 1“. На дисплея се показва „0:00 A1“.
- Натиснете и задръжте бутона **Set** (Настройка) (A) за около 3 секунди.
- Показанието на часа започва да мига.
- Натиснете бутона **Up** (Нагоре) (C) или бутона **Down** (Надолу) (D), за да изберете часа на времето за будене и потвърдете избора чрез натискане на бутона **Set** (Настройка) (A).
- Показанието на минутите започва да мига. Повторете процедурата за минутите на времето за аларма.
- Потвърдете избора с натискане на бутон **Set** (Настройка) (A). Натиснете бутон **Аларма** два пъти последователно, за да влезете в режим „Аларма 2“. На дисплея се показва „0:00 A2“. Повторете горните стъпки, за да зададете времето на алармата.

Указание

Задръжте натиснати бутоните **Up**(Нагоре) (C) или **Down** (Надолу) (D), за да можете да изберете по-бързо съответните стойности.

Активиране/деактивиране на алармата

Натиснете за кратко бутона **Set** (Настройка) (A), за да се покаже зададеното време за аларма. 1 път за Аларма 1 и 2 пъти за Аларма 2. Докато се показва времето за аларма, натиснете бутона **Up** (Нагоре) (C), за да активирате това време за аларма. Активният алармен часовник се показва на дисплея със символа за алармен часовник (23, 25).

Указание: Алармен часовник

Ако аларменият часовник е активиран, той се задейства в подходящия момент и прозвучава алармен сигнал, който продължава около две минути. Честотата на алармата се увеличава с растящата продължителност на алармата (бърза аларма). След това аларменият часовник спира автоматично и отново се активира в настроеното време за аларма на следващия ден.

Указание: Режим за отлагане на алармата

- По време на сигнала за събуждане натиснете бутона **Snooze** (Отлагане на алармата) (19), за да активирате функцията за отлагане. Сигналът за будене се прекъсва за 5 минути и след това се задейства отново.
- Функцията за дрямка може да бъде прекратена с всеки бутон, освен с бутона **Snooze** (Отлагане на алармата).

7.11 Подсветка

Ако натиснете бутона **Snooze/Light** (Отлагане на аларма/ Светлина) (19), така дисплеят се осветява за около 10 секунди.

8. Техническо обслужване и поддръжка

- Почиствайте този продукт само с леко навлажнена кърпа без власинки и не използвайте агресивни почистващи препарати.
- Внимавайте да не попада вода в продукта.

9. Изключване на отговорност

Ната GmbH & Co KG не поема отговорност или гаранция за повреди, които са резултат от неправилна инсталация, монтаж и употреба на продукта или от неспазване на ръководството за експлоатация и/или на указанията за безопасност.

10. Технически данни

Метеорологична станция

	Базова станция	Измервателна станция
Електрозахранване	4,5 V, 3 бр. батерии от тип „AAA“	3 V, 2 бр. батерии от тип „AA“
Диапазон на измерване На закрито	От 0°C до +50°C/от 32°F до +122°F	
Диапазон на измерване На открито	-20°C – +60°C / -4°F – +140°F	
Стъпки на измерване Температура	20% – 95%	
Обхват	≤ 50 m	
Барометър	вътрешен, без дисплей	
Макс. брой измервателни станции	3	

11. Декларация за съответствие

 С настоящото Hama GmbH & Co KG декларира, че типът на радио оборудването [00222228] съответства на Директива 2014/53/ЕС. Пълният текст на ЕС декларацията за съответствие може да откриете на следния интернет адрес: support.hama.com/00222228

Честотна лента/честотни ленти	433 MHz
Макс. излъчвателна мощност	0,123 mW

1. Στοιχεία χειρισμού και ενδείξεις

1. Σύμβολο καιρού επόμενης μέρας
2. Οθόνη καναλιού 1-3
3. Θερμοκρασία δωματίου
4. Εσωτερικός χώρος
5. Μέγιστη/ελάχιστη θερμοκρασία δωματίου και υγρασία
6. Οθόνη άνεσης
7. Εικονίδιο προειδοποίησης μπαταρίας σταθμού βάσης
8. Υγρασία αέρα δωματίου
9. Μέγιστη/ελάχιστη εξωτερική θερμοκρασία και υγρασία
10. Εικονίδιο προειδοποίησης μπαταρίας σταθμού μέτρησης
11. Υγρασία εξωτερικού αέρα
12. Εξωτερική θερμοκρασία
13. Σύμβολο ραδιοσυχνότητων
14. Σύμβολο θερινής ώρας
15. Ημέρα της εβδομάδας
16. Μήνας
17. Σύμβολο Snooze
18. Ημέρα
19. Φωτισμός φόντου/Snooze
20. Υποδοχή συναρμολόγησης στον τοίχο
21. Θήκη μπαταριών
22. Πτυσσόμενη βάση
23. Ξυπνητήρι 2
24. Ώρα
25. Ξυπνητήρι 1
26. Σύμβολο ραδιοσυχνότητων DCF
27. Σύμβολο καιρού
28. Οθόνη
29. Ραδιοσήμα LED
30. Υποδοχή συναρμολόγησης στον τοίχο
31. Διακόπτης καναλιών
32. Θήκη μπαταριών

Πλήκτρα λειτουργίας:

- A. Πλήκτρο Set: Ρυθμίσεις, επιβεβαίωση της τιμής ρύθμισης
- B. Πλήκτρο CH: Επιλογή καναλιού
- C. Πλήκτρο Up: Αύξηση της τιμής ρύθμισης, αλλαγή μεταξύ της τρέχουσας, της μέγιστης και της ελάχιστης θερμοκρασίας/Υγρασία αέρα
- D. Πλήκτρο Down: Μείωση της τιμής ρύθμισης, Κελσίου/Φαρενάιτ

2. Επεξήγηση προειδοποιητικών συμβόλων και υποδείξεων**Προειδοποίηση**

Επισημαίνει προειδοποιήσεις ασφαλείας ή εφιστά την προσοχή σας σε ιδιαίτερους κινδύνους και ρίσκα.

Υπόδειξη

Επισημαίνει πρόσθετες πληροφορίες ή σημαντικές υποδείξεις.

3. Περιεχόμενο συσκευασίας

- Μετεωρολογικός σταθμός (σταθμός βάσης για τον εσωτερικό χώρο/σταθμός μέτρησης για τον εξωτερικό χώρο)
- 2 μπαταρίες AA
- 3 μπαταρίες AAA
- το παρόν εγχειρίδιο οδηγιών

4. Προειδοποιήσεις ασφαλείας

- Το προϊόν προβλέπεται για ιδιωτική, μη επαγγελματική και οικιακή χρήση.
- Προστατεύετε το προϊόν από βρωμιά, υγρασία και υπερθέρμανση και χρησιμοποιείτε το μόνο σε ξηρό περιβάλλον.
- Μην χρησιμοποιείτε το προϊόν σε περιοχές όπου δεν επιτρέπονται ηλεκτρονικές συσκευές.
- Μην τοποθετείτε το προϊόν κοντά σε πεδία παρεμβολών, μεταλλικά πλαίσια, υπολογιστές και τηλεοράσεις κ.λπ. Οι ηλεκτρονικές συσκευές και τα πλαίσια παραθύρων επηρεάζουν αρνητικά τη λειτουργία του προϊόντος.
- Μην αφήνετε το προϊόν να πέφτει και μην το εκθέτετε σε ισχυρούς κραδασμούς.
- Μην επιχειρήσετε να προβείτε μόνοι σας σε εργασίες συντήρησης ή επισκευής στο προϊόν. Οι εργασίες συντήρησης πρέπει να γίνονται από εξειδικευμένα άτομα.
- Μην προβαίνετε σε τροποποιήσεις του προϊόντος. Κατ' αυτόν τον τρόπο, παύει να ισχύει η εγγύηση.
- Κρατήστε τα παιδιά μακριά από τα υλικά συσκευασίας, καθώς υπάρχει κίνδυνος ασφυξίας.
- Απορρίψτε τα υλικά συσκευασίας αμέσως, σύμφωνα με τους ισχύοντες τοπικούς κανονισμούς για την απόρριψη.
- Μην χρησιμοποιείτε το προϊόν κοντά σε θερμαντικά σώματα, άλλες πηγές θέρμανσης ή στην άμεση ηλιακή ακτινοβολία.
- Μην χρησιμοποιείτε το προϊόν εκτός των ορίων απόδοσής του που αναφέρονται στα τεχνικά στοιχεία.
- Μην ανοίγετε το προϊόν και μη συνεχίζετε να το χρησιμοποιείτε, αν έχουν προκληθεί ζημιές.
- Το συγκεκριμένο προϊόν, όπως και όλα τα ηλεκτρικά προϊόντα, πρέπει να φυλάσσεται μακριά από τα παιδιά!
- Χρησιμοποιείτε το προϊόν μόνο σε ήπιες κλιματικές συνθήκες.
- Το προϊόν πρέπει να χρησιμοποιείται αποκλειστικά για το σκοπό που προβλέπεται

Προειδοποίηση – μπαταρίες

- Πρέπει να προσέχετε οπωσδήποτε τη σωστή πολικότητα (επιγραφή + και -) των μπαταριών και να τις τοποθετείτε ανάλογα. Η μη τήρηση μπορεί να οδηγήσει σε διαρροή του υγρού ή σε έκρηξη των μπαταριών.
- Χρησιμοποιείτε αποκλειστικά μπαταρίες του προβλεπόμενου τύπου. Φυλάξτε αυτές τις οδηγίες χρήσης συσκευών σε ασφαλές μέρος για μελλοντική χρήση, διότι περιέχουν υποδείξεις για τη σωστή επιλογή μπαταρίας.

Προειδοποίηση – μπαταρίες



- Πριν την τοποθέτηση των μπαταριών καθαρίστε τις επαφές των μπαταριών και τις επαφές του προϊόντος.
- Τα παιδιά δεν επιτρέπεται να αλλάζουν μπαταρίες χωρίς επίβλεψη.
- Αλλάξτε ταυτόχρονα όλες τις μπαταρίες του προϊόντος.
- Μην μπερδεύετε παλιές και καινούριες μπαταρίες, καθώς και μπαταρίες διαφορετικού τύπου και κατασκευαστή.
- Μη βραχυκυκλώνετε τις μπαταρίες.
- Μη φορτίζετε τις απλές μπαταρίες.
- Και μην ζεσταίνετε ή πετάτε τις μπαταρίες στην φωτιά.
- Οι μπαταρίες δεν πρέπει να ανοίγονται, να καταστρέφονται, να καταπίνονται ή να καταλήγουν στο περιβάλλον. Μπορεί να περιέχουν δηλητηριώδη και βλαβερά για το περιβάλλον βαρέα μέταλλα.
- Αφαιρέστε και απορρίψτε τις χρησιμοποιημένες μπαταρίες αμέσως από το προϊόν.
- Αποφύγετε την αποθήκευση, τη φόρτιση και τη χρήση σε ακραίες θερμοκρασίες και σε εξαιρετικά χαμηλή πίεση αέρα (όπως σε μεγάλα υψόμετρα).
- Βεβαιωθείτε ότι οι μπαταρίες με κατεστραμμένο περιβλήμα δεν έρχονται σε επαφή με το νερό.
- Φυλάξτε τις μπαταρίες μακριά από παιδιά.



5. Θέση σε λειτουργία

5.1 Τοποθέτηση μπαταριών

- Αφαιρέστε την προστατευτική διαφάνεια από την οθόνη.
- Ανοίξτε τη θήκη μπαταριών στο πίσω μέρος και τοποθετήστε 2 μπαταρίες AA με τη σωστή πολικότητα στον σταθμό μέτρησης και 3 μπαταρίες AAA με τη σωστή πολικότητα στον σταθμό βάσης.
- Στη συνέχεια, κλείστε το κάλυμμα της θήκης μπαταριών.



Υπόδειξη

- Λάβετε υπόψη ότι πάντα τοποθετείτε πρώτα τις μπαταρίες στο σταθμό μέτρησης κατά την εκκίνηση της συσκευής.

5.2 Αλλαγή μπαταριών

Σταθμός μέτρησης

- Όταν εμφανίζεται το εικονίδιο προειδοποίησης μπαταρίας (10), αντικαταστήστε τις μπαταρίες στον σταθμό μέτρησης με δύο νέες μπαταρίες.
- Ανοίξτε τη θήκη μπαταριών, αφαιρέστε και πετάξτε τις χρησιμοποιημένες μπαταρίες και τοποθετήστε δύο καινούριες μπαταρίες AA με τη σωστή πολικότητα. Στη συνέχεια, κλείστε το κάλυμμα της θήκης μπαταριών.

Σταθμός βάσης

- Όταν εμφανίζεται το εικονίδιο προειδοποίησης μπαταρίας (7), αντικαταστήστε τις μπαταρίες στον σταθμό βάσης με τρεις νέες μπαταρίες.
- Ανοίξτε τη θήκη μπαταριών (21), αφαιρέστε και πετάξτε τις χρησιμοποιημένες μπαταρίες και τοποθετήστε τρεις καινούριες μπαταρίες AAA με τη σωστή πολικότητα. Στη συνέχεια, κλείστε το κάλυμμα της θήκης μπαταριών.

6. Συναρμολόγηση

Υπόδειξη – Συναρμολόγηση



- Σας συνιστούμε να τοποθετήσετε τον σταθμό βάσης και τον σταθμό μέτρησης αρχικά στο σημείο τοποθέτησης χωρίς επιφάνεια συναρμολόγησης, και να κάνετε όλες τις ρυθμίσεις, όπως περιγράφονται στην ενότητα 7. Λειτουργία.
- Μετά τη σωστή ρύθμιση και τη σταθερή σύνδεση του ραδιοσήματος, συναρμολογήστε τον/τους σταθμό/ούς

Υπόδειξη



- Η εμβέλεια της μετάδοσης σήματος μεταξύ του σταθμού μέτρησης και του σταθμού βάσης είναι έως και 50 m σε εξωτερικό χώρο.
- Πριν από τη συναρμολόγηση, φροντίστε να μην επηρεάζεται η μετάδοση σήματος από σήματα παρεμβολών ή εμπόδια, όπως κτίρια, δέντρα, οχήματα, αγωγούς υψηλής τάσης κ.ο.κ.
- Πριν από την τελική συναρμολόγηση, βεβαιωθείτε ότι υπάρχει επαρκές σήμα μεταξύ των επιθυμητών σημείων τοποθέτησης.
- Κατά τη συναρμολόγηση του σταθμού μέτρησης, φροντίστε να είναι προστατευμένος από το άμεσο φως του ήλιου και τη βροχή.
- Το διεθνές τυπικό ύψος για τη μέτρηση της θερμοκρασίας του αέρα είναι 1,25 m (4 πόδια) από το έδαφος

Προειδοποίηση



- Προμηθευτείτε ειδικά ή ενδεδειγμένα υλικά από το εμπόριο για την τοποθέτηση στον προβλεπόμενο τοίχο.
- Βεβαιωθείτε ότι δεν τοποθετούνται ελαττωματικά ή χαλασμένα εξαρτήματα.
- Μη χρησιμοποιείτε βία ή πολλή δύναμη κατά τη συναρμολόγηση του προϊόντος. Ενδέχεται να προκληθεί βλάβη στο προϊόν.
- Πριν από την συναρμολόγηση, ελέγξτε αν ο προβλεπόμενος τοίχος είναι κατάλληλος για το βάρος που πρόκειται να τοποθετηθεί και βεβαιωθείτε πως στο σημείο τοποθέτησης στον τοίχο δεν υπάρχουν σωλήνες νερού, αερίου, ηλεκτρικά καλώδια ή άλλου είδους αγωγοί.
- Μην τοποθετείτε το προϊόν σε σημεία κάτω από τα οποία μπορεί να βρίσκονται άτομα.

7. Λειτουργία

7.1 Σύνδεση με το σταθμό μέτρησης

- Αφού τοποθετήσετε τις μπαταρίες, ο σταθμός βάσης αναζητά αυτόματα τη σύνδεση με το σταθμό μέτρησης και εκτελεί την πρώτη εγκατάσταση.

Υπόδειξη



- Η πρώτη εγκατάσταση διαρκεί περίπου 3 λεπτά.
- Το σύμβολο ραδιοισχυτήτων του σταθμού μέτρησης (13) αναβοσβήνει ενώ γίνεται προσπάθεια σύνδεσης.
- Κατά τη διαδικασία αυτή, μην πατήσετε κανένα πλήκτρο! Σε αντίθετη περίπτωση, ενδέχεται να προκύψουν λάθη και ανακριβείς στις τιμές και τη μετάδοσή τους.
- Η διαδικασία ολοκληρώνεται μόλις εμφανιστούν τα δεδομένα μέτρησης εσωτερικού και εξωτερικού χώρου.

Υπόδειξη – αδυναμία μετάδοσης των τιμών μέτρησης



- Σε μεμονωμένες περιπτώσεις, μπορεί να αποτύχει η μετάδοση των τιμών μέτρησης μεταξύ σταθμού βάσης και σταθμού μέτρησης εξαιτίας σημάτων παρεμβολής, π.χ. από δίκτυο WLAN, υπολογιστή, τηλεόραση κ.λπ.
- Συγχρονίστε εκ νέου τους σταθμούς, αφαιρώντας τις μπαταρίες και των δύο σταθμών και τοποθετώντας τις ξανά.
- Εάν οι τιμές μέτρησης εξακολουθούν να μη μεταδίδονται, αντικαταστήστε τις μπαταρίες με καινούριες.
- Εάν χρειάζεται, επιλέξτε άλλο σημείο τοποθέτησης για τον σταθμό βάσης, για να αποφύγετε πιθανά σήματα παρεμβολών στο μέλλον.
- Ο σταθμός μέτρησης και ο σταθμός βάσης δεν πρέπει να υπερβαίνουν την απόσταση 50 μέτρων μεταξύ τους.
- Κρατήστε απόσταση τουλάχιστον 2,5 m από τα σήματα παρεμβολής

7.2 Επιλογή καναλιού / Πρόσθετοι εξωτερικοί αισθητήρες

Υπόδειξη



- Μπορείτε να εγκαταστήσετε δύο πρόσθετους εξωτερικούς αισθητήρες μαζί με τον παρεχόμενο εξωτερικό αισθητήρα. Φροντίστε να ρυθμίσετε το ίδιο κανάλι στον σταθμό βάσης και τον εκάστοτε αισθητήρα.
- Μπορείτε να βρείτε συμβατούς εξωτερικούς αισθητήρες στη διεύθυνση www.hama.com
- Το κανάλι 1 είναι προρρυθμισμένο.
- Πατήστε παρατεταμένα το πλήκτρο **CH (B)**, για να ρυθμίσετε το ίδιο κανάλι, όπως με τον εκάστοτε εξωτερικό αισθητήρα. Εμφανίζεται το κανάλι 1, 2 ή 3.
- Εάν εμφανιστεί το σύμβολο , ο μετεωρολογικός σταθμός αλλάζει αυτόματα την εμφάνιση του καναλιού κάθε 5 δευτερόλεπτα. Μόλις εμφανιστεί το επιθυμητό κανάλι, πατήστε ξανά για αποθήκευση το πλήκτρο **CH (B)**.
- Για να αλλάξετε το κανάλι στο σταθμό μέτρησης, ανοίξτε τη θήκη της μπαταρίας και ρυθμίστε το διακόπτη καναλιού (32) στο ίδιο κανάλι με το σταθμό βάσης.

7.3 Αυτόματη ρύθμιση μετά το σήμα DCF

- Μετά την επιτυχή μετάδοση της εσωτερικής και της εξωτερικής θερμοκρασίας μεταξύ του σταθμού μέτρησης και του σταθμού βάσης, ο μετεωρολογικός σταθμός (μετά από περίπου 3 λεπτά) ξεκινά αυτόματα την αναζήτηση για ένα σήμα DCF. Κατά τη διαδικασία αναζήτησης, αναβοσβήνει το σύμβολο ραδιοισχυτήτων DCF (26). Αυτή η διαδικασία μπορεί να διαρκέσει άλλα 7 λεπτά.
- Μετά τη λήψη του ραδιοσήματος, η ημερομηνία και η ώρα ορίζονται αυτόματα.

Υπόδειξη



Η γλώσσα και η ζώνη ώρας είναι προκαθορισμένες στη Γερμανία.

Υπόδειξη – Ρύθμιση της ώρας



- Εάν δεν ληφθεί κανένα ραδιοσήμα DCF εντός των πρώτων λεπτών κατά την πρώτη ρύθμιση, η αναζήτηση τερματίζεται. Το σύμβολο ραδιοισχυτήτων σβήνει.
- Εάν υπάρχουν παρεμβολές στη λήψη σήματος, συνιστάται να αφήσετε το ρολόι κατά τη διάρκεια της νύχτας, καθώς τότε μειώνονται συνήθως τα σήματα παρεμβολών.
- Στο μεταξύ, μπορείτε να ξεκινήσετε τη μη αυτόματη αναζήτηση για ραδιοσήμα DCF σε άλλο σημείο τοποθέτησης ή να ρυθμίσετε μη αυτόματα την ώρα και την ημερομηνία.
- Το ρολόι συνεχίζει να αναζητά αυτόματα το σήμα DCF καθημερινά (01:00, 02:00, 03:00, 04:00 και 05:00 η ώρα). Κατά την επιτυχή λήψη σήματος, η ώρα και η ημερομηνία που ρυθμίστηκαν μη αυτόματα αντικαθίστανται.

Εάν ο μετεωρολογικός σταθμός δεν λάβει το σήμα DCF, πατήστε παρατεταμένα το πλήκτρο **Down** (D) για τουλάχιστον 3 δευτερόλεπτα για να ξεκινήσει ξανά η αναζήτηση σήματος. Εάν δεν υπάρχει ακόμα σήμα μετά από αυτή τη διαδικασία, η ώρα και η ημερομηνία πρέπει να ρυθμιστούν μη αυτόματα.

7.4 Μη αυτόματη ρύθμιση ώρας, ημερομηνίας, μονάδων

- Πατήστε και κρατήστε πατημένο το πλήκτρο **Set** (A) για περ. 3 δευτερόλεπτα, για να κάνετε τις εξής ρυθμίσεις διαδοχικά:
 - Ζώνη ώρας (0–12, προεπιλογή "0" για CET)
 - Μήνας/Ημέρα (M/D) ή Ημέρα/Μήνας (D/M)
 - Μήνας
 - Ημέρα
 - Ώρες
 - Λεπτά
 - Μορφή ώρας 12/24
 - Γλώσσα ημέρας εβδομάδας (GE = Γερμανικά, EN = Αγγλικά, IT = Ιταλικά, FR = Γαλλικά, DU = Ολλανδικά, SP = Ισπανικά, DA = Δανικά)
 - DCF ON/ OFF
- Για να επιλέξετε τις μεμονωμένες τιμές, πατήστε το πλήκτρο **Up** (C) ή το πλήκτρο **Down** (D). Επιβεβαιώστε την εκάστοτε επιλογή, πατώντας το πλήκτρο **Set** (A).
- Πατήστε κατευθείαν το πλήκτρο **Set** (A), για να ανακαλέσετε και να παρακάμψετε την τιμή ρύθμισης που εμφανίζεται. Εάν μέσα σε 20 δευτερόλεπτα δεν γίνει καμία καταχώριση, τότε η λειτουργία ρύθμισης σταματά αυτόματα.



Υπόδειξη – Ζώνη ώρας

- Η λήψη του σήματος DCF συνεχίζει, αλλά αντιστοιχεί πάντα στην Ώρα Κεντρικής Ευρώπης που ισχύει στη Γερμανία. Γι' αυτό, πρέπει να λαμβάνετε υπόψη τη διαφορά ώρας σε χώρες με διαφορετικές ζώνες ώρας.
- Η Μόσχα, για παράδειγμα, βρίσκεται 3 ώρες μπροστά. Εάν βρισκόσθε εκεί, θα πρέπει να ρυθμίσετε τη ζώνη ώρας +3. Στη συνέχεια, το ρολόι θα ρυθμίζεται πάντα μετά τη λήψη του σήματος DCF ή σύμφωνα με τη μη χειροκίνητη επιλογή της ώρας, αυτόματα 3 ώρες αργότερα.

7.5 Υψηλότερες και χαμηλότερες τιμές θερμοκρασίας και υγρασίας αέρα

- Ο σταθμός βάσης αποθηκεύει αυτόματα τις υψηλότερες και χαμηλότερες τιμές της θερμοκρασίας στον εξωτερικό και τον εσωτερικό χώρο.
- Πατήστε επανειλημμένα το πλήκτρο **Up** (C) για εναλλαγή από την τρέχουσα θερμοκρασία στη μέγιστη θερμοκρασία (MAX) και στη συνέχεια στην ελάχιστη θερμοκρασία (MIN).
- Οι μέγιστες και ελάχιστες τιμές εμφανίζονται για 5 δευτερόλεπτα.

7.6 Μετεωρολογική πρόγνωση

- Με βάση τις αλλαγές της ατμοσφαιρικής πίεσης του αέρα και τα αποθηκευμένα δεδομένα, ο σταθμός βάσης μπορεί να παρέχει πληροφορίες για την πρόγνωση του καιρού για τις επόμενες 12 έως 24 ώρες (27) και για την επόμενη μέρα (1).





Υπόδειξη – Μετεωρολογική πρόγνωση

Κατά τις πρώτες ώρες λειτουργίας, η ένδειξη της τάσης δεν είναι δυνατή λόγω ελλιπών δεδομένων, τα οποία αποθηκεύονται κατά τη διάρκεια της λειτουργίας.

Σύμβολο	Καιρός
	Ηλιοφάνεια
	Λίγα σύννεφα
	Συννεφιά
	Βροχή
	Χιονόπτωση

7.7 Θόνη άνεσης

Ένδειξη	Περιοχή θερμοκρασίας	Περιοχή υγρασίας αέρα	Περιοχή άνεσης
	-20 °C – +50 °C	<40%	Ξηρός Πολύ ξηρός αέρας περιβάλλοντος
	20 °C – 28 °C	40% – 70%	Άνεση Ιδανική θερμοκρασία και υγρασία
	-20 °C – +50 °C	>70%	Υγρασία- Πολύ υψηλή υγρασία

7.8 Προειδοποίηση πάγου

- Εάν η εξωτερική θερμοκρασία είναι μεταξύ -1°C και +1°C, το σύμβολο πάγου αναβοσβήνει στην οθόνη.
- Εάν η εξωτερική θερμοκρασία είναι σταθερά κάτω από -1,1 °C, το σύμβολο πάγου παραμένει αναμμένο σταθερά.

7.9 Εμφάνιση θερμοκρασίας

- Πατήστε στιγμιαία το πλήκτρο **Down** (D) για να αλλάξετε μεταξύ Κελσίου και Φαρενάιτ.

7.10 Ξυπνητήρι

Ρύθμιση Ξυπνητηριού

Μπορείτε να ρυθμίσετε δύο διαφορετικούς ώρες αφύπνισης, το Ξυπνητήρι 1 και το Ξυπνητήρι 2.

- Πατήστε σύντομα το πλήκτρο **Set** (A) για είσοδο σε λειτουργία "Ξυπνητήρι 1". Στην οθόνη εμφανίζεται η ένδειξη "0:00 A1".
- Πατήστε και κρατήστε πατημένο το πλήκτρο **Set** (A) για περ. 3 δευτερόλεπτα.
- Η ένδειξη των ωρών αναβοσβήνει.
- Πατήστε το πλήκτρο **Up** (C) ή **Down** (D), για να επιλέξετε την ώρα αφύπνισης και επιβεβαιώστε την επιλογή πατώντας το πλήκτρο **Set** (A).
- Η ένδειξη των λεπτών αναβοσβήνει. Επαναλάβετε τη διαδικασία για τα λεπτά της ώρας αφύπνισης.

- Επιβεβαιώστε την επιλογή, πατώντας το πλήκτρο **Set** (A). Πατήστε δύο φορές διαδοχικά το πλήκτρο **Alarm** για να εισέλθετε στη λειτουργία αφύπνισης "Alarm 2". Στην οθόνη εμφανίζεται η ένδειξη "0:00 A2". Επαναλάβετε τα παραπάνω βήματα για να ρυθμίσετε την ώρα αφύπνισης.

Υπόδειξη

Κρατήστε πατημένο το πλήκτρο **Up** (C) ή το πλήκτρο **Down** (D), για να μπορείτε να επιλέξετε πιο γρήγορα τις τιμές.

Απενεργοποίηση/ενεργοποίηση Ξυπνητηριού

Πατήστε στιγμιαία το κουμπί **Set** (A) για να εμφανιστεί η καθορισμένη ώρα αφύπνισης. 1 φορά για Alarm 1 και 2 φορές για Alarm 2. Όταν εμφανίζεται η ώρα αφύπνισης, πατήστε το κουμπί **Up** (C) για να ενεργοποιήσετε την ώρα αφύπνισης. Ένα ενεργό Ξυπνητήρι εμφανίζεται στην οθόνη με το σύμβολο αφύπνισης (23, 25).

Υπόδειξη - Ξυπνητήρι

Όταν ενεργοποιηθεί το Ξυπνητήρι, τίθεται σε λειτουργία την αντίστοιχη ώρα και ηχεί ένα σήμα αφύπνισης για περίπου δύο λεπτά. Η συχνότητα του ήχου του Ξυπνητηριού αυξάνεται ανάλογα με τη διάρκεια του Ξυπνητηριού (αφύπνιση ταχύτητας). Μετά, το Ξυπνητήρι απενεργοποιείται αυτόματα και χτυπά ξανά στη ρυθμιζόμενη ώρα αφύπνισης την επόμενη ημέρα.

Υπόδειξη - Λειτουργία αναβολής αφύπνισης

- Όταν ακουστεί το Ξυπνητήρι, πατήστε το κουμπί **Snooze** (19), για να ενεργοποιήσετε τη λειτουργία αναβολής αφύπνισης. Ο ήχος αφύπνισης σταματά για 5 λεπτά και χτυπά ξανά.
- Η λειτουργία αναβολής μπορεί να ακυρωθεί με οποιοδήποτε κουμπί εκτός από το κουμπί **Snooze**.

7.11 Φωτισμός φόντου

Εάν πατήσετε το πλήκτρο **Snooze/Light** (19), φωτίζεται για περ. 10 δευτερόλεπτα η οθόνη.

8. Συντήρηση και φροντίδα

- Καθαρίστε το προϊόν με ένα ελαφρώς υγρό πανί που δεν αφήνει χνούδια. Μην χρησιμοποιείτε ισχυρά καθαριστικά.
- Φροντίστε να μην εισέλθει νερό στο προϊόν.

9. Αποποίηση ευθύνης

H Hama GmbH & Co KG δεν αναλαμβάνει καμία ευθύνη ή εγγύηση για ζημιές οι οποίες προκλήθηκαν από εσφαλμένη εγκατάσταση και συναρμολόγηση, από εσφαλμένη χρήση του προϊόντος ή από μη τήρηση του εγχειριδίου οδηγιών /ή/και των προειδοποιήσεων ασφαλείας.

10. Τεχνικά χαρακτηριστικά Μετεωρολογικός σταθμός

	Σταθμός βάσης	Σταθμός μέτρησης
Παροχή ρεύματος	4,5 V, 3x μπαταρίες AAA	3V, 2x μπαταρίες AA
Εύρος μέτρησης Εσωτερικός χώρος	0°C – +50°C / 32°F – +122°F	
Εύρος μέτρησης Εξωτερικός χώρος	-20°C – +60°C / -4°F - +140°F	
Διαβάθμιση μέτρησης Θερμοκρασία	20% – 95%	
Εμβέλεια	≤ 50 m	
Βαρόμετρο	εσωτερικό, χωρίς οθόνη	
Μέγιστος αριθμός σταθμών μέτρησης	3	

11. Δήλωση συμμόρφωσης



Με την παρούσα η Hama GmbH & Co KG δηλώνει ότι ο ραδιοεξοπλισμός [00222228] πληροί τις απαιτήσεις της οδηγίας 2014/53/ΕΕ. Το πλήρες κείμενο της δήλωσης συμμόρφωσης ΕΕ διατίθεται στην ακόλουθη ιστοσελίδα:

<https://support.hama.com/00222228>

Ζώνη συχνοτήτων/Ζώνες συχνοτήτων	433 MHz
Μέγιστη εκπεμπόμενη ισχύς	0,123 mW

1. Käyttöelementit ja näytöt

1. Seuraavan päivän säämerkki
2. Kanavan näyttö 1–3
3. Huonelämpötila
4. Sisätilat
5. Huonelämpötilan ja ilmankosteuden maks./min.
6. Mukavuusnäyttö
7. Tukiaseman pariston varoitusmerkki
8. Huoneilman kosteus
9. Ulkolämpötilan ja ilmankosteuden maks./min.
10. Mittausaseman pariston varoitusmerkki
11. Ulkoilman kosteus
12. Ulkolämpötila
13. Radiomerkki
14. Kesäajan merkki
15. Viikonpäivä
16. Kuukausi
17. Torkkutoimintamerkki
18. Päivä
19. Taustavalo/torkku
20. Aukko seinään asennusta varten
21. Paristolokero
22. Avattava jalous
23. Herätys 2
24. Kellonaika
25. Herätys 1
26. DCF-radiomerkki
27. Säätimerkki
28. Näyttö
29. LED-radiosignaali
30. Aukko seinään asennusta varten
31. Kanavakytkin
32. Paristolokero

Toimintopainikkeet:

- A. Set-painike: asetukset, asetusarvon vahvistus
 B. CH-painike: kanavan valinta
 C. Up-painike: asetusarvon suurennus, vaihto nyk., maks. ja min. välillä. Lämpötila/ilmankosteus
 D. Down-painike: asetusarvon pienennys, Celsius/Fahrenheit

2. Varoitusmerkkien ja huomautusten selitykset

Varoitus



Käytetään turvallisuusohjeiden merkitsemiseen ja huomion kiinnittämiseen erityisiin vaaroihin ja riskeihin.

Huomautus



Käytetään lisätietojen tai tärkeiden ohjeiden merkitsemiseen.

3. Pakkauksen sisältö

- Sääasema (tukiasema sisätiloihin / mittausasema
- ulkotiloihin)
- 2 AA-paristoa
- 3 AAA-paristoa
- Tämä käyttöohje

4. Turvallisuusohjeet

- Tuote on tarkoitettu yksityiseen, ei-kaupalliseen kotikäyttöön.
- Suojaa tuotetta lialta, kosteudelta ja ylikuumenemiselta ja käytä sitä vain kuivissa tiloissa.
- Älä käytä tuotetta alueilla, joilla elektroniikkalaitteet eivät ole sallittuja.
- Älä sijoita tuotetta häiriökenttien, metallikehysten, tietokoneiden ja televisioiden jne. läheisyyteen. Elektroniset laitteet ja ikkunanpuitteet häiritsevät tuotteen toimintaa.
- Älä anna laitteeseen pudota äläkä altista sitä voimakkaalle värähtelylle.
- Älä yritä huoltaa tai korjata tuotetta itse. Jätä huoltotyöt päteville henkilöstölle.
- Älä tee mitään muutoksia tuotteeseen. Muutosten tekeminen johtaa kaikkien takuuoikeuksien menettämiseen.
- Pidä pakkausmateriaalit ehdottomasti poissa lasten ulottuvilta: niistä aiheutuu tukehtumisvaara.
- Hävitä pakkausmateriaalit heti paikallisten jätehuoltomääräysten mukaisesti.
- Älä käytä tuotetta lämmityslaitteiden ja muiden lämmönlähteiden välittömässä läheisyydessä tai suorassa auringonsäteilyssä.
- Älä käytä tuotetta sen teknisissä tiedoissa ilmoitettujen suorituskäyryjen ulkopuolella.
- Älä avaa tuotetta äläkä jatka sen käyttöä, jos se on vaurioitunut.
- Pidä tämä tuote kaikkien muiden sähkölaitteiden tavoin poissa lasten ulottuvilta!
- Käytä tuotetta vain kohtalaisissa ilmasto-olosuhteissa.
- Käytä tuotetta ainoastaan ohjeiden mukaiseen tarkoitukseen

Varoitus paristoista



- Varmista ehdottomasti, että paristojen navat (+ ja –) ovat oikein päin, ja aseta ne paikoilleen sen mukaisesti. Jos tätä ohjetta ei noudateta, paristot voivat vuotaa tai räjähtää.
- Käytä ainoastaan paristoja, jotka vastaavat ilmoitettua tyyppiä. Säilytä oikean pariston valintaa koskevat ohjeet, jotka sisältyvät laitteiden käyttöohjeeseen, myöhempää tarvetta varten.

Varoitus paristoista



- Puhdista ennen paristojen asettamista paikoilleen paristo- ja vastakontaktit.
- Älä anna lasten vaihtaa paristoja ilman valvontaa.
- Vaihda sarjan kaikki paristot kerralla.
- Älä sekoita keskenään vanhoja ja uusia paristoja tai erityyppisiä tai eri valmistajan paristoja.
- Älä oikosulje paristoja.
- Älä lataa paristoja.
- Älä heitä paristoja avotuleen äläkä lämmitä niitä.
- Älä koskaan avaa, vaurioita tai niele paristoja äläkä anna niiden päätyä ympäristöön. Ne voivat sisältää myrkyllisiä ja ympäristölle haitallisia raskasmetalleja.
- Poista tyhjentyneet paristot tuotteesta ja hävitä ne viipymättä.
- Vältä varastointia, lataamista ja käyttöä äärimmäisissä lämpötiloissa ja erittäin alhaisessa ilmanpaineessa (esim. korkeissa paikoissa).
- Varmista, että paristot, joiden kotelo on vaurioitunut, eivät joudu kosketuksiin veden kanssa.
- Säilytä paristot lasten ulottumattomissa.



5. Käyttöönotto

5.1 Paristojen sisäänasettaminen

- Poista suojakalvo näytöltä.
- Avaa takaosassa oleva paristolokero ja aseta 2 AA-paristoa mittausasemaan ja 3 AAA-paristoa tukiasemaan napaisuusmerkinnän mukaan.
- Sulje seuraavaksi paristolokeron kansi.



Huomautus

- Huomioi, että käyttöön otettaessa paristot tulee asettaa aina ensin mittausasemaan.

5.2 Paristojen vaihtaminen

Mittausasema

- Kun näytössä näkyy pariston varoitusmerkki (10), vaihda mittausaseman paristot kahteen uuteen paristoon.
- Avaa paristolokero, poista ja hävitä käytetyt paristot sekä aseta sisään kaksi uutta AA-paristoa oikein päin. Sulje seuraavaksi paristolokeron kansi.

Tukiasema

- Kun näytössä näkyy pariston varoitusmerkki (7), vaihda tukiaseman paristot kolmeen uuteen paristoon.
- Avaa paristolokero (21), poista ja hävitä käytetyt paristot sekä aseta sisään kolme uutta AAA-paristoa napaisuusmerkintää vastaavasti. Sulje seuraavaksi paristolokeron kansi.

6. Asennus



Huomautus asennuksesta

- Suositeltavaa on asettaa tukiasema ja mittausasema ensin haluttuihin sijoituspaikkoihin niitä asentamatta ja tehdä kaikki asetukset luvun 7. Käyttö mukaisesti.
- Asenna asema(t) vasta oikean kohdistuksen ja vakaan radioyhteyden saavuttamisen jälkeen



Huomautus

- Mittausaseman ja tukiaseman välisen langattoman siirron kantama on enintään 50 m esteettömässä maastossa.
- Huomioi ennen asennusta, etteivät häiriösignaalit tai esteet, kuten rakennukset, puut, ajoneuvot, korkeajännitejohdot ym., vaikuta langattomaan siirtoon.
- Varmista ennen lopullista asennusta, että toivottujen sijoituspaikkojen välillä on riittävä vastaanotto.
- Tarkista mittausasemaa asennettaessa, että se on suojassa suoralta auringonvalolta ja sateelta.
- Kansainvälinen vakiokorkeus ilman lämpötilan mittaamiselle on 1,25 m (4 ft) maanpinnan yläpuolella



Varoitus

- Hanki erikoisliikkeestä erityiset tai sopivat asennustarvikkeet seinään asentamista varten.
- Varmista, ettei viallisia tai vaurioituneita osia asenneta.
- Älä käytä asennukseen koskaan väkivaltaa tai suuria voimia. Nämä voivat vahingoittaa tuotetta.
- Tarkista ennen asentamista seinän sopivuus kiinnitettävälle painolle ja varmista, ettei asennuskohdassa ole seinän sisällä sähkö- eikä vesi-, kaasu- tai muita johtoja.
- Älä asenna tuotetta paikkoihin, joiden alapuolella voi oleskella ihmisiä.

7. Käyttö

7.1 Mittausaseman yhdistäminen

- Kun tukiasemaan on asetettu paristot, se hakee automaattisesti yhteyden mittausasemaan ja suorittaa alkuasennuksen.

Huomautus

- Alkuasennus kestää n. 3 minuuttia.
- Yhteydenhaun aikana mittausasemassa (13) vilkkuu radiomerkki.
- Vältä tänä aikana kaikkea painikkeiden käyttöä! Muutoin voi syntyä virheitä ja epätarkkuuksia arvoihin ja niiden siirtoon.
- Yhteydenhaku on päätynyt, kun sisä- ja ulkotilan mittaus tiedot näkyvät näytössä.

Huomautus mittausarvojen virheellisestä siirrosta

- Yksittäisissä tapauksissa tukiaseman ja mittausaseman välisten mittausarvojen siirto voi epäonnistua esim. WLAN-verkon, tietokoneen, television jne. häiriösignaalien vuoksi.
- Synkronisoi silloin asemat uudelleen ottamalla kummastakin asemasta paristot lyhyeksi aikaa pois ja asettamalla ne uudelleen paikoilleen.
- Elleivät mittausarvot tämän jälkeen vieläkään siirtyä, vaihda paristot uusiin.
- Valitse tarvittaessa uusi sijoituspaikka tukiasemalle mahdollisten häiriösignaalien välttämiseksi vastaisuudessa.
- Mittausasema ja tukiasema voidaan sijoittaa kork. 50 m:n päähän toisistaan.
- Pidä vähintään 2,5 m:n etäisyys häiriösignaaleihin

7.2 Kanavan valinta / muut ulkoanturit

Huomautus

- Toimitukseen sisältyvän ulkoanturin lisäksi voidaan asentaa kaksi muuta ulkoanturia. Huomioi tässä, että tukiaseman ja kunkin ulkoanturin kanava-asetus on sama.
- Sopivia ulkoantureita löytyy osoitteesta www.hama.com
- Kanava 1 on esiasetettu.
- Paina toistamiseen **CH**-painiketta (B), niin voit asettaa saman kanavan kuhunkin ulkoanturiin. Näytössä näkyy kanava 1, 2 tai 3.
- Jos näytössä näkyy  merkki, sääasema vaihtaa 5 sekunnin välein automaattisesti kanavan näytön. Heti kun haluttu kanava näkyy, tallenna se painamalla uudelleen **CH**-painiketta (B).
- Muuta mittausaseman kanava avaamalla paristolokero ja asettamalla kanavakytkin (32) samalle kanavalle tukiaseman kanssa.

7.3 Automaattinen asetus DCF-signaalin mukaan

- Kun mittaus- ja tukiaseman välinen sisä- ja ulkolämpötila on siirretty onnistuneesti, sääasema käynnistää automaattisesti (n. 3 minuutin kuluttua) DCF-signaalin haun. Haun aikana DCF-radiomerkki (26) vilkkuu. Tämä voi kestää vielä 7 minuuttia.
- Kun radiosignaali on vastaanotettu, päivämäärä ja kellonaika asetetaan automaattisesti.

Huomautus

Saksan kieli ja aikavyöhyke on asetettu oletuksena.

Huomautus kellonajan asetuksesta

- Jos DCF-radiosignaalia ei vastaanoteta ensimmäisten minuuttien aikana asetuksia tehtäessä, haku päättyy. Radiomerkki sammuu.
- Jos vastaanotossa esiintyy häiriöitä, kello tulee jättää paikalleen yön ajaksi, sillä yöllä häiriösignaalit eivät yleensä ole niin voimakkaita.
- Tänä aikana DCF-radiosignaalia voidaan hakea manuaalisesti toisessa sijaintipaikassa tai kellonaika ja päivämäärä voidaan asettaa manuaalisesti.
- Kello etsii jatkossakin automaattisesti päivittäin (kello 01:00, 02:00, 03:00, 04:00 ja 05:00) DCF-radiosignaalia. Kun signaalin vastaanotto onnistuu, manuaalisesti asetettu kellonaika ja päivämäärä korvataan vastaanotetuilla arvoilla.

Jos sääasema ei vastaanota DCF-signaalia, paina **Down**-painiketta (D) vähintään 3 sekuntia, jolloin signaalin haku käynnistyy uudelleen. Jos signaalia ei vieläkään löydy, kellonaika ja päivämäärä on asetettava manuaalisesti.

7.4 Ajan, päivämäärän ja yksikköjen manuaalinen asetus

- Tee seuraavat asetukset peräkkäin pitämällä **Set**-painiketta (A) alas painettuna n. 3 sekunnin ajan:
 - Aikavyöhyke (0–12, esiasetettu "0" Keski-Euroopan aika (MEZ))
 - Kuukausi/päivä (M/D) tai Päivä/kuukausi (D/M)
 - Kuukausi
 - Päivä
 - Tunnit
 - Minuutit
 - 12/24-tunnin näyttömuoto
 - Kielet Viikonpäivä (GE = saksa, EN = englanti, IT = italia, FR = ranska, DU = hollanti, SP = espanja, DA = tanska)
 - DCF ON/OFF

- Valitse yksittäiset arvot painamalla **Up**-painiketta (C) tai **Down**-painiketta (D). Vahvista tehty valinta painamalla **Set**-painiketta (A).
- Hyväksy ja ohita näytössä näkyvä asetusarvo painamalla **Set**-painiketta (A). Jos 20 sekuntiin ei valita mitään arvoja, asetustilasta poistutaan automaattisesti.



Huomautus aikavyöhykkeestä

- DCF-signaali voidaan vastaanottaa laajalta alueelta, aikavyöhyke vastaa kuitenkin aina Keski-Euroopan aikaa (MEZ), joka on voimassa Saksassa. Huomioi siksi aikaero maassa, joka sijaitsee jollakin toisella aikavyöhykkeellä.
- Jos olet Moskovassa, siellä kello on jo 3 tuntia Saksan aikaa edellä. Aseta silloin aikavyöhykkeeksi +3. Kello asettuu sitten aina DCF-signaalia vastaanottaessaan tai manuaalisesti asetetun kellonajan mukaan automaattisesti 3 tuntia edelle.

7.5 Lämpötilan ja ilmankosteuden ylimmät ja alimmat arvot

- Tukiasema tallentaa automaattisesti ulko- ja sisätilojen lämpötilan ylimmän ja alimman arvon.
- Paina toistuvasti **Up**-painiketta (C), niin voit vaihtaa ajankohtaisesta lämpötilasta korkeimpaan lämpötilaan (MAX) ja sitten alhaisimpaan lämpötilaan (MIN).
- Ylimmät ja alimmat arvot näytetään 5 sekunnin ajan.





7.6 Sääennuste

- Ilmakehän ilmanpaineen muutosten ja tallennettujen tietojen perusteella tukiasema voi antaa tietoa sääennusteesta seuraaville 12–24 tunnille (27) ja seuraavalle päivälle (1).







Huomautus sääennusteesta

Ensimmäisten käyttötuntien aikana sääennuste ei ole mahdollinen puuttuvien tietojen vuoksi, jotka tallennetaan vasta käytön aikana.

Merkki	Sää
	Aurinkoista
	Puolipilvistä
	Pilvistä
	Sateista
	Lumisadetta

7.7 Mukavuusnäyttö

Näyttö	Lämpötila-alue	Ilmankosteus-alue	Mukavuus-alue
	-20 °C – +50 °C	< 40 %	Kuiva- liian kuiva ympäristö. 
	20 °C – 28 °C	40–70 %	Mukavuus- mukava lämpötila ja ilmankosteus
	-20 °C – +50 °C	> 70 %	Kosteaa- liian kostea ilmank. 

7.8 Pakkashälytys

- Jos ulkolämpötila on -1 °C:n ja $+1$ °C:n välillä, näytössä vilkkuu pakkasmerkki.
- Jos ulkolämpötila on jatkuvasti alle $-1,1$ °C, pakkasmerkki palaa jatkuvasti.

7.9 Lämpötilan näyttö

- Paina lyhyesti **Down**-painiketta (D) vaihtaaksesi Celsius- ja Fahrenheit-asteiden välillä.

7.10 Herätys

Herätyksen asettaminen

Voit asettaa kaksi eri herätysaikaa, jotka ovat Herätys 1 ja Herätys 2.

- Siirry herätystilaan "Herätys 1" painamalla lyhyesti **Set**-painiketta (A). Näytössä näkyy "0:00 A1".
- Pidä **Set**-painiketta (A) alas painettuna n. 3 sekunnin ajan.
- Tuntinäyttö alkaa vilkkua.
- Valitse herätysajan tunnit painamalla **Up**-painiketta (C) tai **Down**-painiketta (D) ja vahvista valinta painamalla **Set**-painiketta (A).
- Minuutinäyttö alkaa vilkkumaan. Toista asetus herätysajan minuuteille.
- Vahvista tehty valinta painamalla **Set**-painiketta (A). Siirry "Herätys 2" -herätystilaan painamalla kaksi kertaa lyhyesti **Alarm**-painiketta. Näytössä näkyy "0:00 A2". Aseta herätysaika toistamalla yllä mainitut vaiheet.

Huomautus



Pidä **Up**-painiketta (C) tai **Down**-painiketta (D) alas painettuna valitaksesi arvot nopeammin.

Herätyksen ottaminen käyttöön ja pois käytöstä

Saat asetetun herätysajan näkyviin painamalla lyhyesti **Set**-painiketta (A). Herätys 1 näkyy painamalla painiketta 1 kerran ja Herätys 2 painamalla painiketta 2 kertaa. Ota herätysaika käyttöön painamalla näkyvää herätysaikaa **Up**-painikkeella (C). Aktivoitu herätys näkyy näytössä herätysmerkillä (23, 25).

Huomautus herätyksestä

Herätyksen ollessa käytössä se laukeaa asetettuun kellonaikaan ja kellosta kuuluu herätysääni n. kahden minuutin ajan. Herätysäänien taajuus kasvaa herätyksen keston pidentyessä (Speed-Alarm). Sen jälkeen herätys loppuu automaattisesti ja laukeaa jälleen asetettuun herätysaikaan seuraavana päivänä.

Huomautus torkkutoinnosta

- Aktivoi torkkutoiminto painamalla herätysäänien kuullessa **Snooze**-painiketta (19). Herätysääni keskeytyy 5 minuutiksi, jonka jälkeen se kuuluu uudelleen.
- Torkkutoiminto voidaan lopettaa millä tahansa painikkeella, mutta ei **Snooze**-painikkeella.

7.11 Taustavalo

Kun **Snooze/Light**-painiketta (19) painetaan, näytön taustavalo palaa n. 10 sekuntia.

8. Huolto ja hoito

- Puhdista tuote vain nukkaamattomalla, kevyesti kostutetulla liinalla. Älä käytä voimakkaita puhdistusaineita.
- Varmista, ettei tuotteen sisään pääse vettä.

9. Vastuuvapauslauseke

Hama GmbH & Co KG ei vastaa millään tavalla vahingoista, jotka johtuvat epäasianmukaisesta tuotteen asennuksesta ja käytöstä tai käyttöohjeen ja/tai turvallisuusohjeiden noudattamatta jättämisestä.

10. Tekniset tiedot

Sääasema

	Tukiasema	Mittausasema
Virtalähde	4,5 V, 3 x AAA-paristo	3 V, 2 x AA-paristo
Mittausalue Sisätilat	0 °C – +50 °C / 32 °F – +122 °F	
Mittausalue Ulkotilat	–20 °C – +60 °C / –4 °F – +140 °F	
Mittausvaiheet Lämpötila	20–95 %	
Kantama	≤ 50 m	
Ilmapuntari	sisäinen, ilman näyttöä	
Mittausasemien enimmäismäärä	3	

11. Vaatimustenmukaisuusvakuutus



Hama GmbH & Co KG vakuuttaa, että radiolaitetyyppi [00222228] on direktiivin 2014/53/EU mukainen.

EU-vaatimustenmukaisuusvakuutuksen täysimittainen

teksti on saatavilla seuraavassa internetosoitteessa: [https://](https://support.hama.com/00222228)

support.hama.com/00222228

Taajuusalue/taajuusalueet	433 MHz
Suurin mahdollinen lähetysteho	0,123 mW



hama

Hama GmbH & Co KG
86652 Monheim / Germany

Service & Support



🌐 support.hama.com/00222228

☎ +49 9091 502-0

D **GB**



PAP
Raccolta Carta

All listed brands are trademarks of the corresponding companies.
Errors and omissions excepted, and subject to technical changes.
Our general terms of delivery and payment are applied.

00222228/12.24