

hama®

R E A D Y F O R P O W E R

»Delta Plus« Charger



73087033

Charger »Delta Plus«

The "Delta Plus" is a fully automatic charger with exact "Minus Delta U" charge control. This prevents your rechargeable batteries from being overcharged. With integrated safety timer, battery defect recognition and trickle charge. The charger has 3 charging functions and can be used around the world.

1. Battery charging function:

You can charge your rechargeable batteries using the 12 V or 100 V–240 V power supply unit.

2. USB charging function:

Charges your USB device, such as an MP3 player, using the USB port and power supply unit.

3. Power reserve:



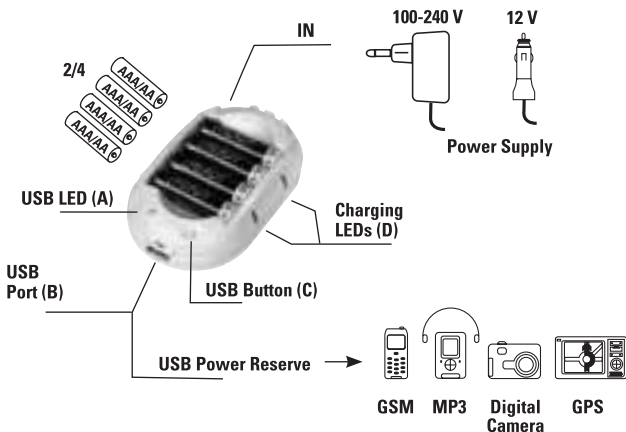

Charges your USB device using the charging unit with four fully charged rechargeable batteries inserted, even when you are travelling and cannot plug in your charger.

Battery Type	NiCd/NiMH	Capacity	Chg. Current	Charging Time
AAA/Mikro	2/4	900 mAh*	300 mA	3.5 h
AA/Mignon	2/4	2100 mAh*	600 mA	5.0 h

* Completely discharged rechargeable battery/batteries

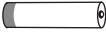

Battery Information:

	Charged	2 months	6 months
Ready for power			
Standard Battery			

1. Battery charging function:

- Connect the “Delta Plus” charging unit to the 100 V–240 V power supply unit or the vehicle power supply unit.
- If the green USB LED (A) button lights up, press the USB button (C) once. The LED should switch off.
- Insert two or four NiMH/NiCd batteries of the same type into the charging unit, observing proper polarity.
- The two LEDs (D) on the front of the unit show that it is charging. They indicate the following:
LED lights up red: The batteries are being charged
LED flashes red: Incorrect or defective battery inserted
LED lights up green: The batteries are fully charged

2. USB charging function:

- Connect the “Delta Plus” charging unit to the 100 V–240 V power supply unit or the vehicle power supply unit.
- Check whether the green USB LED (A) switches on. If it does not, press the USB button (C) once (see illustration). The LED (A) should now switch on.
- Now, connect your USB device (MP3 player, digital camera, etc.) to the USB port (B). Your USB device should now switch to charging mode.

3. USB power reserve:

- Insert **four** completely charged **NiMH/NiCd AA** rechargeable batteries into the battery compartment.
- Switch to the USB charging function (see item 2) and then connect your USB device to the USB port (B).
After recharging is complete, deactivate the USB mode so as not to waste power in the rechargeable batteries.

Notes:

This device does not have an individual slot monitor. For this reason, you should always charge two batteries of the same capacity in each double slot to avoid differing charge states in the batteries when charging is completed. Never charge AA and AAA rechargeable batteries together. Use only NiCd/NiMH rechargeable batteries. Never insert conventional batteries. Observe the enclosed safety and disposal instructions.

ⓓ Bedienungsanleitung

Ladegerät »Delta Plus«

Das »Delta Plus« ist ein vollautomatisches Ladegerät mit exakter »Minus Delta V« Laderegelung. Ein Überladen der Akkus wird damit ausgeschlossen. Mit integriertem Sicherheitstimer, Akkudefekterkennung und Erhaltungsentladung. Das Ladegerät verfügt über 3 Ladefunktionen und ist weltweit einsetzbar.

1. Akkulade-Funktion:

Sie können Ihre Akkus über das 12 V, oder 100–240 V-Netzgerät laden.

2. USB-Lade-Funktion:

Lädt Ihr USB-Endgerät wie z.B. MP3-Player über den USB-Ausgang und Netzgerät

3. Power-Reserve:



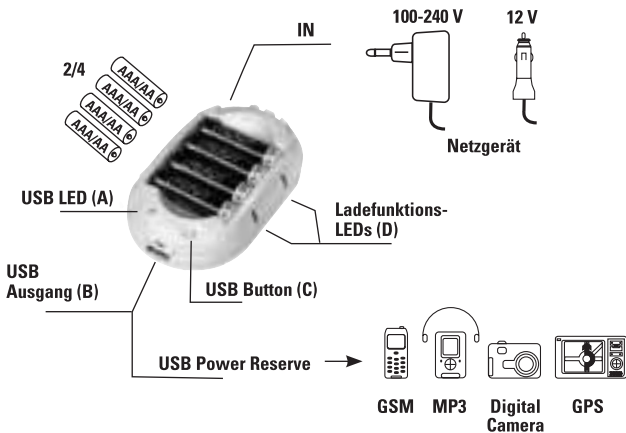

Lädt über das Ladegerät mit vier eingelegten, vollgeladenen Akkus Ihr USB-Endgerät, auch unterwegs (netzunabhängig).

Akkutyp	NiCd/NiMH	empf. Kapazität	Ladestrom	Ladezeit
AAA/Mikro	2/4	900 mAh*	300 mA	3.5 h
AA/Mignon	2/4	2100 mAh*	600 mA	5.0 h

* vollständig entladene(r) Akku(s)

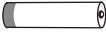

Akku-Information:

	geladen	2 Monate	6 Monate
Ready for power			
Standard Akku			

1. Akkulade-Funktion:

- Verbinden Sie das Ladegerät »Delta Plus« mit dem 100–240 V-Netzgerät oder dem Kfz-Netzgerät.
- Sollte die grüne USB-LED (A) nun leuchten, drücken Sie einmal den »USB Button« (C). Die LED sollte nun erlöschen.
- Legen Sie zwei oder vier baugleiche NiMH/NiCd Akkus lagerichtig in das Ladegerät ein.
- Die beiden LEDs (D) auf der Frontseite zeigen den Ladevorgang an. Dabei gilt:
LED leuchtet rot: Akkus werden geladen
LED blinkt rot: falscher oder defekter Akku eingelegt
LED leuchtet grün: Die Akkus sind vollständig geladen

2. USB-Lade-Funktion:

- Verbinden Sie das Ladegerät »Delta Plus« mit dem 100–240 V-Netzgerät oder dem Kfz-Netzgerät.
- Überprüfen Sie, ob die grüne USB-LED (A) leuchtet. Ist dies nicht der Fall, drücken Sie einmal den im Bild abgebildeten »USB Button« (C). Die LED (A) sollte nun aufleuchten.
- Schließen Sie nun Ihr USB-Endgerät (MP3 Player, Digitalkamera...) an den USB-Port (B) an. Ihr USB-Gerät sollte nun in den Lademodus umschalten.

3. USB-Power-Reserve:

- Legen Sie **vier** vollständig geladene **NiMH/NiCd Mignon-Akkus (AA)** in die Batterieschächte ein.
- Schalten Sie zur USB-Lade-Funktion (siehe Punkt 2) um und verbinden Sie nun Ihr USB-Endgerät mit dem USB-Port (B)
Nach Abschluss des Ladevorgangs deaktivieren Sie bitte den USB-Modus, um die Energie in den Akkus nicht unnötig zu verbrauchen.

Hinweise:

Dieses Ladegerät verfügt über keine Einzelschachtüberwachung.
Laden Sie deshalb in jeden Doppelschacht nur Zellen gleicher Kapazität, um unterschiedliche Ladezustände nach Abschluss des Ladevorgangs zu vermeiden.
Bitte laden Sie keine AA und AAA Akkus gemeinsam.
Nur NiCd/NiMH Akkus verwenden. Niemals Einwegbatterien einlegen!
Bitte beachten Sie beiliegende Sicherheits- und Entsorgungshinweise!

F Mode d'emploi

Chargeur »Delta Plus«

Le chargeur « Delta Plus » est un chargeur entièrement automatique à coupure de charge « Minus Delta U » exacte. Toute surcharge est ainsi exclue.

Minuterie de sécurité intégrée, détection des batteries défectueuses et charge de maintien. Le chargeur dispose de 3 fonctions de charge et peut être utilisé dans le monde entier.

1. Fonction de charge de batteries :

Vous pouvez recharger des batteries à l'aide du chargeur 12 V – ou 100 V – 240 V.

2. Fonction de charge USB :

Recharge vos appareils USB (lecteur MP3, etc.) via le port USB du chargeur

3. Réserve d'énergie :



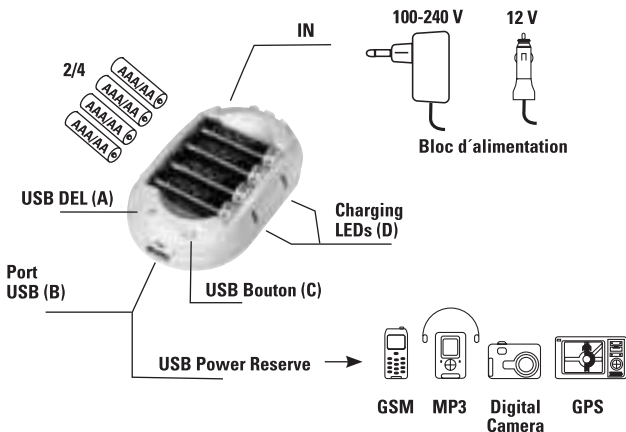

Recharge vos appareils USB sans connexion secteur, lors de vos déplacements par exemple, à l'aide des quatre batteries rechargées, insérées dans le chargeur.

Type de batterie	NiCd/NiMH	Capacité	Temps de charge	Courant de charge
AAA/Mikro	2/4	900 mAh*	300 mA	3,5 h
AA/Mignon	2/4	2100 mAh*	600 mA	5,0 h

* batterie(s) entièrement déchargée(s)

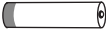

Battery Information:

	Chargé	2 mois	6 mois
Ready for power			
Standard Battery			

1. Fonction de charge de batteries :

- Connectez le chargeur « Delta Plus » à l'appareil d'alimentation 100 V – 240 V ou à un appareil d'alimentation voiture.
- Appuyez une fois sur le « bouton USB » (C) dans le cas où la DEL USB (A) s'allume. La DEL devrait s'éteindre.
- Insérez deux ou quatre batteries NiMH/NiCd de même type dans le chargeur conformément aux indications de polarité.
- La deux DEL (D) de la face avant indiquent la procédure de charge :
La DEL est allumée en rouge : recharge des batteries
La DEL clignote en rouge : batterie défectueuse ou type de batterie incompatible
La DEL s'allume en vert : les batteries sont entièrement chargées

2. Fonction de charge USB :

- Connectez le chargeur « Delta Plus » à l'appareil d'alimentation 100 V – 240 V ou à un appareil d'alimentation voiture.
- Assurez-vous que la DEL USB verte (A) s'allume. Si tel n'est pas le cas, appuyez une fois sur la touche « bouton USB » (C) comme indiqué dans l'illustration. La DEL (A) devrait s'allumer.
- Connectez votre appareil USB (lecteur MP3, appareil photo numérique, etc.) au port USB (B). Votre appareil USB devrait commuter en mode de charge.

3. Réserve d'énergie USB :

- Insérez **quatre** batteries **NiMH/NiCd LR6/AA/Mignon** entièrement rechargées dans les logements de charge.
- Sélectionnez la fonction de charge USB (voir point 2), puis connectez votre appareil USB au port USB (B). A la fin de la procédure de charge, désactivez le mode USB afin de ne pas utiliser inutilement l'énergie des batteries.

Remarques :

Ce chargeur ne dispose d'aucun logement de charge individuel. C'est pourquoi vous devez charger, dans chaque double-logement, des cellules de capacité identique afin d'éviter les différences de charge à la fin de la procédure de charge. Veuillez charger les batteries LR 6/AA et LR03 AAA ensemble. Utilisez exclusivement des batteries NiCd/NiMH. Insérez en aucun cas des batteries à usage unique ! Respectez les consignes de sécurité et de recyclage ci-jointes !

E Instrucciones de uso

Cargador »Delta Plus«

El »Delta Plus« es un cargador completamente automático con regulación de carga $-\Delta V$ exacta. Ello hace imposible una sobrecarga de la pila. Con temporizador de seguridad integrado, detección de pilas recargables defectuosas y carga de mantenimiento.

El cargador dispone de 3 funciones de carga y se puede utilizar en todo el mundo.

1. Función de carga de pilas recargables:

Puede cargar sus pilas recargables mediante la fuente de alimentación de 12 V del vehículo o con la fuente de alimentación de 100–240 V.

2. Función de carga USB:

Carga su terminal USB, p. ej., el reproductor MP3, mediante la salida USB y la fuente de alimentación

3. Reserva Power:



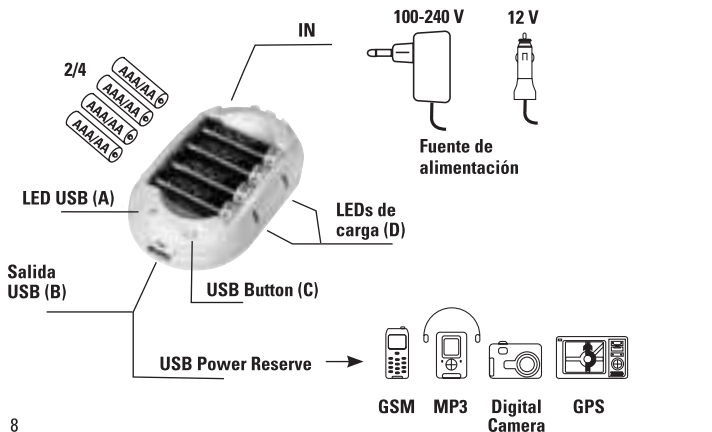

El cargador, con cuatro pilas recargables llenas insertadas en él, carga su aparato terminal USB independientemente de la red eléctrica.

Tipo de pila recargable	NiMH/NiCd	Capacidad recomendada	Corriente de carga	Tiempo de carga
AAA/Mikro	2/4	900 mAh*	300 mA	3.5 h
AA/Mignon	2/4	2100 mAh*	600 mA	5.0 h

Pila(s) recargable(s) completamente descargada(s)

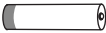

Informaciones sobre las pilas recargables

	cargada	2 meses	6 meses
Ready for power			
Pila recargable estándar			

1. Función de carga de pilas recargables:

- Conecte el cargador »Delta Plus« con la fuente de alimentación de 100–240 V o con la fuente de alimentación del vehículo
- Si los LEDs USB verdes (A) lucen ahora, pulse una vez el »USB Button« (C). Los LEDs deben apagarse ahora.
- Coloque dos o cuatro pilas recargables de NiMH/NiCd del mismo tipo en el cargador teniendo en cuenta la correcta polaridad.
- Los dos LEDs (D) del lado frontal indican que el proceso de carga se está llevando a cabo. En este caso:

El LED luce en rojo: Las pilas recargables se están cargando

El LED parpadea en rojo: Pila recargable defectuosa o tipo incorrecto de pila recargable

El LED luce en verde: Las pilas recargables ya están completamente cargadas

2. Función de carga USB:

- Conecte el cargador »Delta Plus« con la fuente de alimentación de 100–240 V o con la fuente de alimentación del vehículo.
- Compruebe si el LED USB verde (A) luce. Si no es éste el caso, pulse una vez el »USB Button« (C). El LED (A) debe lucir ahora.
- Conecte ahora su aparato terminal USB (reproductor MP3, cámara digital...) al puerto USB (B). Su aparato USB debe conmutar ahora al modo de carga.

3. Reserva USB-Power:

- Coloque **cuatro** pilas recargables **NiMH/NiCd Mignon (AA)** completamente cargadas en los compartimentos para pilas.
- Conmute a la función de carga USB (véase punto 2) y conecte ahora su terminal USB al puerto USB (B). Una vez finalizado el proceso de carga, desactive el modo USB. para no consumir de forma innecesaria la energía de las pilas recargables.

Indicaciones:

Este cargador no dispone de control individual de compartimentos.

Por ello, en cada compartimento doble cargue sólo pilas de la misma capacidad para evitar estados de carga distintos tras el proceso de carga. No cargue juntas pilas recargables tamaños AA y AAA. Utilice sólo pilas recargables NiCd/NiMH. No coloque nunca pilas de un solo uso. Observe además las instrucciones adjuntas de seguridad y de desecho.

Oplader »Delta Plus«

De »Delta Plus« is een volautomatische oplader met nauwkeurige ΔV -oplaadregeling. Het overladen van accu's is daarmee uitgesloten. Met geïntegreerde veiligheidstimer, herkenningssysteem voor defecte accu's en onderhoudslading.

De oplader beschikt over 3 laadfuncties en kan wereldwijd gebruikt worden.

1. Accu-oplaadfunctie:

U kunt uw accu's met de 12 V of 100–240 V-voedingsadapter opladen.

2. USB-oplaadfunctie:

Laad het USB-eindapparaat, bijv. MP3-speler, op via de USB-uitgang en de voedingsadapter

3. Power-reserve:





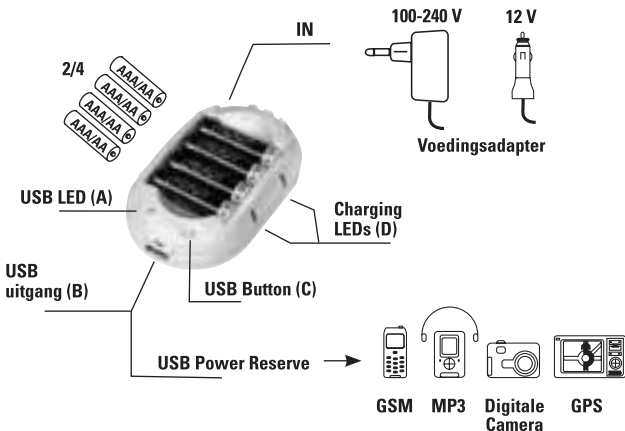

Laadt het USB-eindapparaat op via de oplader met vier volledig opgeladen accu's, ook onderweg (net-onafhankelijk).

Accutype	NiMH/NiCd	aanbevolen vermogen	Laadstroom	Opladtid
AAA/Mikro	2/4	900 mAh*	300 mA	3.5 h
AA/Mignon	2/4	2100 mAh*	600 mA	5.0 h

* volledig ontladen accu('s)



Accu-informatie

	opgeladen	2 maanden	6 maanden
Ready for power			
Standaard accu			

1. Accu-oplaadfunctie:

- Sluit de oplader »Delta Plus« aan op het 100–240 V-voedingsapparaat of de autolader.
- Als de groene USB-LED (A) nu brandt, drukt u een keer de »USB Button« (C) in. De LED moet nu uitgaan.
- Leg twee of vier dezelfde NiMH/NiCd accu's met de polen in de juiste richting in de oplader.
- De twee LED's (D) aan de voorzijde geven het laadproces aan. Daarbij geldt:

LED brandt rood: accu's worden opgeladen

LED knippert rood: verkeerde of defecte accu

LED brandt groen: de accu's zijn volledig opgeladen

2. USB-oplaadfunctie:

- Sluit de oplader »Delta Plus« aan op het 100–240 V-voedingsapparaat of de autolader.
- Controleer of de groene USB-LED (A) brandt. Als dit niet het geval is, drukt u een keer op de »USB Button« (C) in het scherm. De LED (A) moet nu gaan branden.
- Sluit vervolgens uw USB-eindapparaat (MP3-speler, digitale camera ...) op de USB-poort (B) aan. Het USB-apparaat moet nu op de laadmodus overschakelen.

3. USB-Power-Reserve:

- Leg vier volledig opgeladen **NiMH/NiCd Mignon-accu's (AA)** in het batterijvak.
- Schakel over op de USB-laadfunctie (zie punt 2) en sluit nu uw USB-eindapparaat aan op de USB-poort (B). Na afloop van het opladen deactiveert u de USB-modus, zodat u niet onnodig de energie in de accu's verbruikt.

Aanwijzingen:

Deze oplader heeft geen oplaadcontrole per laadvak.

Laad daarom in elk dubbel vak alleen batterijen van hetzelfde vermogen om verschillende laadtoestanden na afloop van het opladen te vermijden.

Laad niet tegelijk AA en AAA batterijen op. Gebruik alleen NiCd/NiMH accu's. Leg nooit weg-
goobatterijen in de oplader! Lees de inbegrepen instructies over veiligheid en afvoeren!

① Istruzioni per l'uso

Caricabatterie »Delta Plus«

Il caricabatterie »Delta Plus« è un caricabatterie automatico con esatta regolazione di carica a Delta Peak che esclude il rischio di sovraccarica delle batterie. Con timer di sicurezza, sistema di riconoscimento delle batterie difettose e scarica di mantenimento. Il caricabatterie ha 3 funzioni di carica e può essere utilizzato in tutto il mondo.

1. Funzione di carica batterie:

Le batterie possono essere caricate mediante l'alimentatore da 12 V oppure da 100-240 V.

2. Funzione di carica USB:

Per caricare apparecchi USB, come ad es. lettori MP3 attraverso l'uscita USB e l'alimentatore

3. Riserva di energia:



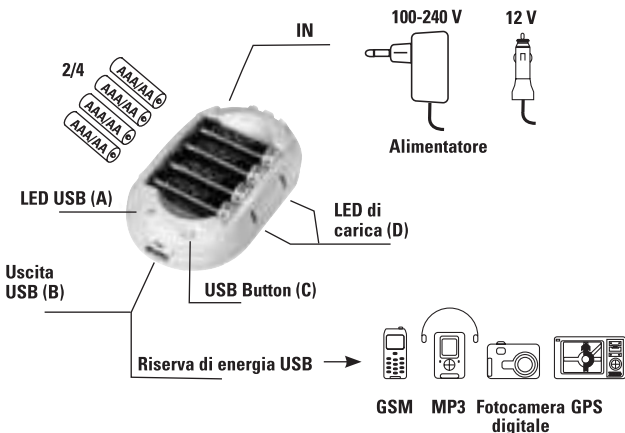

Mediante il caricabatterie con quattro batterie inserite e completamente cariche, carica l'apparecchio USB anche per la strada (indipendente dalla rete).

Tipo di batteria	NiMH/NiCd	Capacità di ricezione	Corrente di carica	Tempo di carica
AAA/Mikro	2/4	900 mAh*	300 mA	3.5 h
AA/Mignon	2/4	2100 mAh*	600 mA	5.0 h

* Batteria/e completamente scarica/che

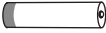

Informazioni batteria:

	carica	2 mesi	6 mesi
Ready for power			
Batteria standard:			

1. Funzione di carica batterie:

- Collegare il caricabatterie »Delta Plus« all'alimentatore da 100–240 V o alla presa dell'accendisigari.
- Se il LED USB verde (A) è acceso, premere una volta l'»USB Button« (C). Il LED dovrebbe spegnersi.
- Inserire due o quattro batterie NiMH/NiCd dello stesso tipo nella posizione corretta nel caricabatterie.
- I due LED (D) sul lato anteriore indicano il processo di carica. I LED hanno i seguenti significati:
LED rosso acceso: le batterie vengono caricate
LED rosso lampeggiante: batteria difettosa o tipo di batteria non supportato
LED verde acceso: batterie completamente cariche

2. Funzione di carica USB:

- Collegare il caricabatterie »Delta Plus« all'alimentatore da 100–240 V o alla presa dell'accendisigari.
- Verificare che il LED USB verde (A) sia acceso. In caso contrario, premere una volta l'»USB Button« (C) raffigurato. Il LED (A) dovrebbe accendersi.
- Collegare l'apparecchio USB (lettore MP3, fotocamera digitale) alla porta USB (B). L'apparecchio USB dovrebbe passare alla modalità di carica.

3. Riserva di energia USB:

- Inserire **quattro** batterie stilo (**AA**) NiMH/NiCd completamente cariche nei vani batterie.
- Attivare la funzione di carica USB (vedi punto 2) e collegare l'apparecchio USB alla porta USB (B). Al termine del processo di carica, disattivare la modalità USB per non sprecare inutilmente l'energia delle batterie.

Avvertenze:

Questo caricabatterie non è provvisto del controllo dei singoli vani di carica.

Perciò caricare in ogni vano doppio solo celle della stessa capacità per evitare diversi stati di carica al termine del processo di carica.

Non caricare batterie AA e AAA assieme! Impiegare esclusivamente batterie NiCd/NiMH!

Non utilizzare mai batterie usa e getta! Osservare anche le indicazioni di sicurezza e per lo smaltimento allegate!

Φορτιστής »Delta Plus«

Το «Delta Plus» είναι ένα αυτόματος φορτιστής με ρύθμιση ακριβείας του φορτίου κατά «-ΔV». Έτσι αποκλείεται η υπερφόρτιση των μπαταριών. Με ενσωματωμένο χρονόμετρο ασφαλείας, αναγνώριση χαλασμένης μπαταρίας και φόρτιση διατήρησης. Ο φορτιστής διαθέτει 3 λειτουργίες φόρτισης και μπορεί να χρησιμοποιείται σε όλες τις χώρες.

1. Λειτουργία φόρτισης μπαταρίας:

Μπορείτε να φορτίζετε τις μπαταρίες σας μέσω του τροφοδοτικού των 12 V, ή των 100-240 V.

2. Λειτουργία φόρτισης USB:

Φορτίζει τελικές συσκευές USB όπως π.χ. MP3-Player μέσω της εξόδου USB και του ροφοδοτικού

3. Εφεδρική ισχύς:



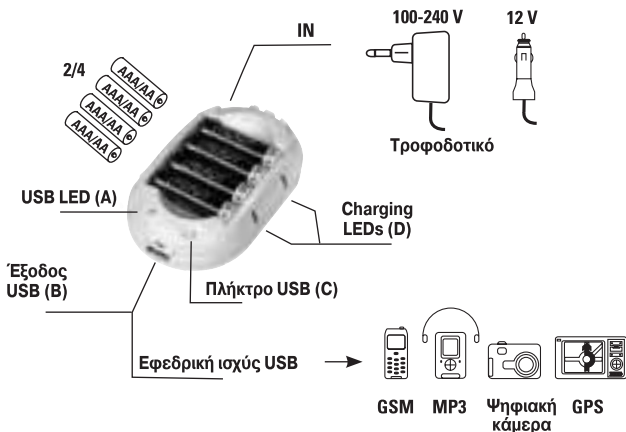

Μέσω του φορτιστή με τέσσερις γεμάτες μπαταρίες φορτίζει συσκευές USB, ακόμη και καθοδόν (δεν χρειάζεστε πρίζα).

Τύπος	NiMH/NiCd	Χωρητικότητα	Ρεύμα φόρτ.	Χρόνος φόρτ.
AAA/Mikro	2/4	900 mAh*	300 mA	3.5 h
AA/Mignon	2/4	2100 mAh*	600 mA	5.0 h

* τελείως άδειες μπαταρίες

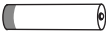

Πληροφορίες μπαταρίας:

	Φορτισμένη	2 μήνες	6 μήνες
Ready for power			
Στάνταρ μπαταρία			

1. Λειτουργία φόρτισης μπαταρίας:

- Συνδέστε το φορτιστή «Delta Plus» με το τροφοδοτικό 100–240 V ή το τροφοδοτικό υτοκινήτου.
- Αν ανάψει η πράσινη LED USB (A), πιέστε άλλη μία φορά το «πλήκτρο USB» (C). Η λυχνία LED θα πρέπει να σβήσει.
- Τοποθετήστε σωστά δύο ή τέσσερις ίδιες μπαταρίες NiMH/NiCd μέσα στο φορτιστή.
- Οι δύο λυχνίες LED (D) στην μπροστινή πλευρά δείχνουν τη διαδικασία φόρτισης. Σε αυτήν την περίπτωση ισχύει:

H LED ανάβει κόκκινη: Οι μπαταρίες φορτίζονται

H LED αναβοσβήνει κόκκινη: Λάθος ή χαλασμένη μπαταρία

H LED ανάβει πράσινη: Οι μπαταρίες είναι τελείως φορτισμένες

2. Λειτουργία φόρτισης USB:

- Συνδέστε το φορτιστή «Delta Plus» με το τροφοδοτικό 100–240 V ή το τροφοδοτικό υτοκινήτου.
- Ελέγξτε αν ανάβει η πράσινη LED (A) για το USB. Αν δεν ανάβει πιέστε άλλη μία φορά το «πλήκτρο USB» (C) που εμφανίζεται στην εικόνα. Η λυχνία LED (A) θα πρέπει να ανάψει.
- Συνδέστε την τελική συσκευή USB (MP3-Player, ψηφιακή κάμερα...) στη θύρα USB (B). Η συσκευή USB θα πρέπει να αρχίσει να φορτίζεται.

3. Εφεδρική ισχύς USB:

- Τοποθετήστε **τέσσερις** πλήρως φορτισμένες μπαταρίες **NiMH/NiCd Mignon (AA)** μέσα στη θήκη μπαταριών.
- Ενεργοποιήστε τη λειτουργία φόρτισης USB (βλέπε σημείο 2) και συνδέστε τη συσκευή USB στη θύρα USB (B).

Μετά την ολοκλήρωση της φόρτισης απενεργοποιήστε τη λειτουργία USB, ώστε να μην αδειάζουν άσκοπα οι μπαταρίες.

Υποδείξεις:

Αυτός ο φορτιστής δεν διαθέτει επιτήρηση των υποδοχών.

Για το λόγο αυτό φορτίζετε σε κάθε διπλή υποδοχή μόνο μπαταρίες ίδιας χωρητικότητας, ώστε να αποφευχθούν διαφορετικά φορτία μετά την ολοκλήρωση της φόρτισης.

Μη φορτίζετε μαζί μπαταρίες AA και AAA. Χρησιμοποιείτε μόνον μπαταρίες NiCd/NiMH. Ποτέ μην τοποθετείτε μη επαναφορτιζόμενες μπαταρίες! Προσέξτε τις συνημμένες υποδείξεις ασφάλειας και απόρριψης!

Laddare »Delta Plus«

»Delta Plus« är en helautomatisk batteriladdare med exakt ΔV - laddreglering. Batterierna kan därför inte överladdas.

Med integrerad säkerhetstimer, registrering av defekta batterier och underhållsladdning.

Laddaren har tre laddfunktioner och kan användas över hela världen.

1. Batteriladdarfunktion:

Du kan ladda dina uppladdningsbara batterier över 12 V eller 100–240 V-adaptorn.

2. USB-laddningsfunktion:

Ladda din USB-apparat, som t.ex. MP3-spelare, över USB-porten och adaptorn.

3. Reservström:



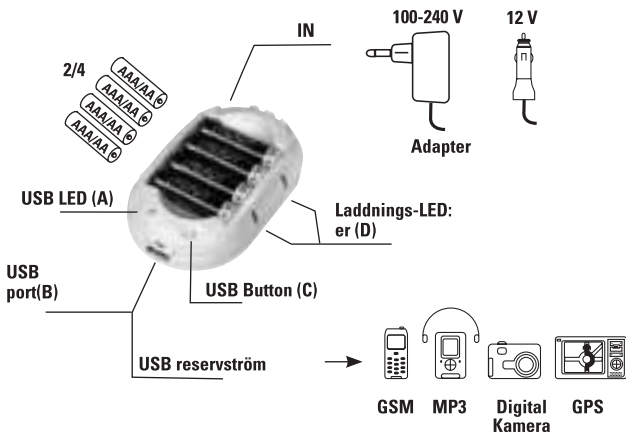

Med fyra inlagda och fulla uppladdningsbara batterier laddas din USB-apparat över laddaren även när du är på väg (utan elnät).

Batterisort	NiMH/NiCd	rek. kapacitet	Laddström	Laddningstid
AAA/Mikro	2/4	900 mAh*	300 mA	3.5 h
AA/Mignon	2/4	2100 mAh*	600 mA	5.0 h

* helt urladdat/urladdade batteri/batterier

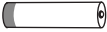

Information om uppladdningsbara batterier

	laddat	Två månader	Sex månader
Ready for power			
Uppladdningsbart standardbatteri			

1. Batteriladdarfunktion:

- Förbind laddaren »Delta Plus« med 100–240 V-adaptorn eller med fordonsadaptorn.
- Om grön USB-LED (A) lyser trycker du en gång på »USB Button« (C). Då slocknar LED:n.
- Lägg i två eller fyra uppladdningsbara NiMH/NiCd batterier av samma märke i laddaren och var noga med att batterierna läggs i korrekt.
- De båda LED:erna (D) på framsidan visar laddningsförloppet. Följande gäller:

Röd LED: Batterier laddas

LED blinkar rött: felaktigt eller defekt uppladdningsbart batteri har lagts i

Grön LED: Batterierna är fulladdade

2. USB-laddningsfunktion:

- Förbind laddaren »Delta Plus« med 100–240 V-adaptorn eller med fordonsadaptorn.
- Kontrollera om den gröna USB-LED:n (A) lyser. Gör den inte det trycker du en gång på »USB Button« (C) som syns på bilden.
Då ska LED:n (A) tändas.
- Anslut nu din USB-apparat (MP3-spelare, digitalkamera...) till USB-porten (B).
Din USB-apparat ska nu ställa om till laddningsläge.

3. USB-reservström:

- Lägg in **fyra** fulladdade uppladdningsbara **NiMH/NiCd Mignon-batterier (AA)** i batterifacken.
- Ställ om till USB-laddningsfunktion (se punkt 2) och förbind sedan din USB-apparat med USB-porten (B).
Deaktivera USB-läget när laddningen är avslutad för att inte förbruka batteriström i onödan.

Anvisningar:

Laddaren saknar övervakningsfunktion för varje laddningsfack.

Ladda därför bara batterier som har samma kapacitet i dubbelfacken så att det inte förekommer variationer i laddningsstatus när laddningen är avslutad.

Ladda inte AA och AAA batterier tillsammans. Använd endast uppladdningsbara NiCd/NiMH batterier. Lägg aldrig i engångsbatterier! Beakta medföljande anvisningar beträffande säkerhet och avfallshantering!

»Delta Plus« -laturi

„Delta Plus“ on täysin automaattinen laturi, johon sisältyy tarkka ΔV -latauksensäätö. Näin vältetään akun latautuminen liian täyteen.

Sisältää turva-ajastimen, akkujen viantunnistuksen ja ylläpitolatauksen.

Laturissa on 3 lataustoimintoa, ja sitä voi käyttää kaikkialla maailmassa.

1. Akkujen lataustoiminto:

Voit ladata akut 12 V:n tai 100–240 V:n verkkolaitteen avulla.

2. USB-lataustoiminto:

Lataa USB-laitteesi, esim. MP3-soittimet, USB-lähdön ja verkkolaitteen avulla

3. Varavirtalähde:



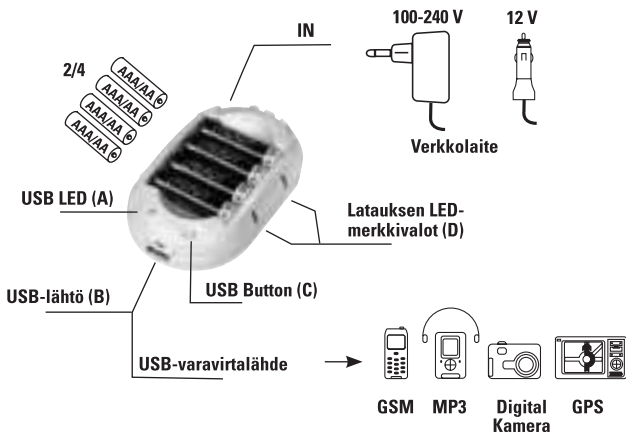

Lataa USB-laitteen laturin välityksellä, johon on asetettu neljä täyteen ladattua akkua, myös matkoilla (ei vaadi sähköverkkoa).

Akkutyyppi	NiMH/NiCd	Suos. kapasiteetti	Latausvirta	Latausaika
AAA/Mikro	2/4	900 mAh*	300 mA	3.5 h
AA/Mignon	2/4	2100 mAh*	600 mA	5.0 h

* täysin tyhjä(t) akku/akut

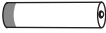

Akkujen tiedot:

	ladattu	2 kuukautta	6 kuukautta
Ready for power			
Vakio-akku			

1. Akkujen lataustoiminto:

- Kytke „Delta Plus” -laturi 100–240 V:n verkkolaitteeseen tai autoverkkolaitteeseen.
- Jos vihreä USB-LED (A) nyt palaa, paina kerran „USB Button” -painiketta (C). Nyt LED-valon pitäisi sammua.
- Aseta kaksi tai neljä rakenteeltaan samanlaista NiMH/NiCd-akkuja oikeaan asentoon laturiin.
- Molemmat LED-valot (D) etupaneelissa kertovat latausprosessista. Siinä:

LED-valo palaa punaisena: Akkuja ladataan

LED-valo vilkuttaa punaista: laturissa on vääränlainen tai viallinen akku

LED-valo palaa vihreänä: akut on jo ladattu täyteen

2. USB-lataustoiminto:

- Kytke „Delta Plus” -laturi 100–240 V:n verkkolaitteeseen tai autoverkkolaitteeseen.
- Tarkista, palaako vihreä USB-LED-valo (A). Jos ei, paina kerran kuvassa olevaa „USB Button” -painiketta (C). Nyt LED-valon (A) pitäisi syttyä.
- Kytke nyt USB-laite (MP3-soitin, digikamera...) USB-porttiin (B). USB-laitteen pitäisi nyt siirtyä lataustilaan.

3. USB-varavirtälähde:

- Aseta **neljä** täyteen ladattua **NiMH/NiCd Mignon -akkuja (AA)** paristolokeroon.
- Siirry USB-lataustoimintoon (katso kohta 2) ja kytke USB-laite USB-porttiin (B). Kun lataus on valmis, poistu USB-tilasta, jotta akkujen virtaa ei kuluisi turhaan.

Ohjeet:

Tässä laturissa ei ole yksittäisten latauspaikkojen valvontaa.

Lataa siksi jokaisessa kahden akun paikassa vain kapasiteetiltaan yhtä suuria kennoja, jotta niiden varaustilat eivät poikkeaisi toisistaan latauksen päätyttyä.

Älä lataa AA- ja AAA-akkuja samanaikaisesti. Käytä ainoastaan NiCd/NiMH-akkuja. Älä koskaan aseta laitteeseen kertakäyttöparistoja! Noudata oheisia turvallisuus- ja kierrätysohjeita!

Ładowarka »Delta Plus«

Ładowarka »Delta Plus« jest automatyczną ładowarką z procesorowym sterowaniem ładowania $-\Delta V$. System zapobiega przeładowaniu akumulatora.

Ładowarka posiada dodatkowo wbudowany wyłącznik czasowy, rozpoznanie uszkodzonych akumulatorów i system ładowania podtrzymującego.

Ładowarkę można zastosować w następujący sposób:

1. Ładowanie sieciowe:

Ładowanie za pomocą kabla 12 V, lub zasilacza sieciowego 100–240 V.

2. Ładowanie USB:

Ładowanie urządzenia USB, jak np: odtwarzacz MP3 przez wyjście USB.

3. Funkcja Power-Reserve:



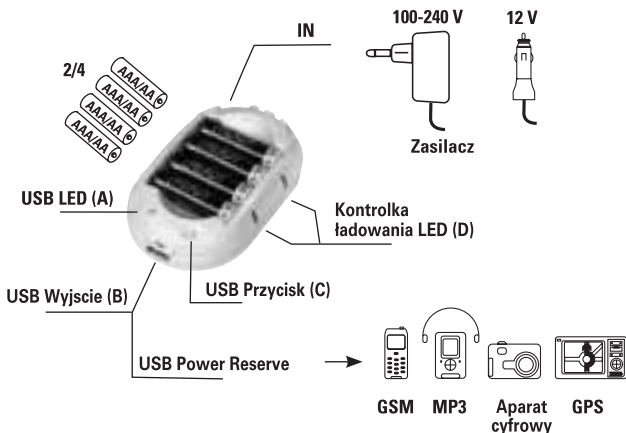

Ładowanie z 4 naładowanych akumulatorów urządzenia USB. Zastosowanie w podróży.

Typ	NiMH/NiCd	Zalecana pojemność	Prąd ładowania	Czas ładowania
AAA/Mikro	2/4	900 mAh*	300 mA	3.5 h
AA/Mignon	2/4	2100 mAh*	600 mA	5.0 h

* Akumulatory całkowicie rozładowane (r) (s)

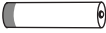

Informacje o akumulatorze:

	Naładowany	2 miesiące	6 miesięcy
Ready for power			
Akumulator standardowy			

1. Ładowanie sieciowe

- Do ładowarki »Delta Plus« podłączyć zasilacz 100–240 V lub zasilacz samochodowy.
- Jeżeli zapali się zielona kontrolka USB-LED (A), należy wówczas przycisnąć klawisz oznaczony jako: »Przycisk USB « (C). Kontrolka LED zgaśnie.
- Do ładowarki włożyć 2 lub 4 ogniwa NiMH/NiCd, zgodnie z polaryzacją.
- Kontrolki LED (D) na przedzie ładowarki wskazują zasilanie. Oznaczenia kontrolerek:

Kontrolka LED świeci się na czerwono: ładowanie akumulatorów

Kontrolka LED mruga na czerwono: uszkodzony akumulator

Kontrolka LED świeci się na czerwono: akumulatory naładowane.

2. Ładowanie USB:

- Do ładowarki »Delta Plus« podłączyć zasilacz sieciowy 100–240 V lub ładowarkę samochodową.
- Sprawdzić czy pali się zielona kontrolka USB (A). Jeżeli nie, należy jeden raz przycisnąć klawisz oznaczony jako: »Przycisk USB « (C). Kontrolka LED (A) zapali się.
- Do ładowarki podłączyć urządzenie USB (Odtwarzacz MP3 Player, aparat cyfrowy...) do portu USB (B). Rozpocznie się ładowanie urządzenia USB.

3. Funkcja USB-Power-Reserve:

- Naładowane akumulatory **NiMH/NiCd (AA)** włożyć do ładowarki.
- U uruchomić funkcję ładowania USB (patrz punkt 2) następnie ładowarkę podłączyć do urządzenia USB (Port USB (B))
Po zakończeniu ładowania należy odłączyć tryb ładowania USB, aby nie marnować energii zgromadzonej w akumulatorach.

Środki ostrożności:

Ładowarka nie dysponuje systemem kontroli pojedynczych komórek ładowania. W podwójnej komorze ładowania należy umieszczać akumulatory tylko o takiej samej pojemności. Pozwoli to uniknąć różnego stanu naładowania akumulatorów po zakończeniu procesu ładowania. Nie należy ładować akumulatorów AA i AAA jednocześnie. Ładować tylko akumulatory typu: NiCd/NiMH. Nigdy nie należy ładować baterii jednorazowych! Proszę uwzględnić wszelkie środki ostrożności!

Akkumulátortöltő »Delta Plus«

A »Delta Plus« akkutöltő teljesen automatikus töltőkészülék, exakt ΔU töltésvezérléssel. Az akkumulátorok túltöltését önműködő kikapcsoló-rendszer akadályozza meg. Beépített biztonsági időzítő áramkörrel, hibás akku-felismerővel és csepptöltés-kapcsolóval van ellátva. A töltőkészülék 3 töltési funkció szerint működik és világszerte használható.

1. Akkutöltési funkció

Tölthető vele akkumulátor 12 V-ról, vagy 100–240 V-os tápegységről.

2. USB-töltési funkció:

Tölthető vele USB-készülék, pl. MP3-lejátszó, az USB-csatlakozáson keresztül.

3. Teljesítmény-tárolás:



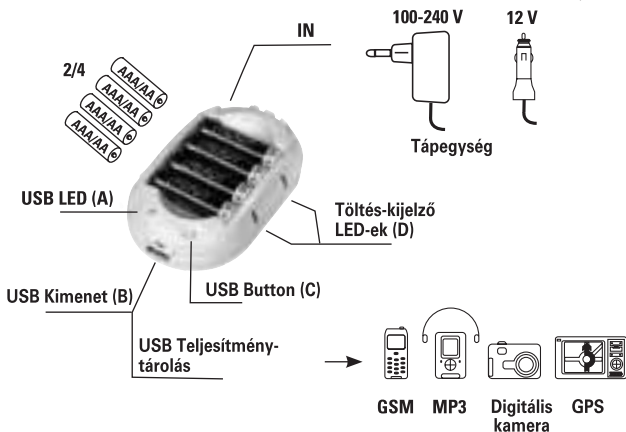

Ha betesz 4 egyforma, feltöltött akku a töltőkészülékbe, akkor az USB-készülék csatlakoztatásával, eltárolhatja az energiáját – pl. utazási időszakra (hálózattól függetlenül)

Akkutípus	NiMH/NiCd	Névl. kapacitás	Töltő áram	Töltési idő
AAA/Mikro	2/4	900 mAh*	300 mA	3.5 h
AA/Mignon	2/4	2100 mAh*	600 mA	5.0 h

* Teljesen feltöltött akku(k)

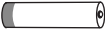

Akku-Információk:

	feltöltött	2 hónap	6 hónap
Ready for power			
Standard akku			

1. Akkutöltési funkció:

- Csatlakoztassa a »Delta Plus« töltőkészüléket a 100–240 V-os tápegységhez vagy a gépkocsi-tápegységhez.
- Ekkor a zöld USB-LED (A) világít; nyomja meg egyszer az »USB Button« (C) gombot. Ekkor a zöld LED kialszik.
- Tegyen be 2 vagy 4 egyforma méretű NiMH/NiCd akkut a töltőfészekbe.
- A másik LED (D) az előlapon akkor kezd világítani, ha elkezdődött a töltési folyamat. A LED-ek jelzései a következők:
 - A piros LED világít:** az akkuk töltése elkezdődött.
 - A piros LED villog:** rossz vagy hibás akkut tett a töltőfészekbe.
 - A zöld LED világít:** az akkuk töltése befejeződött.

2. USB-töltési funkció:

- Csatlakoztassa a »Delta Plus« töltőkészüléket a 100–240 V-os tápegységhez vagy a gépkocsi-tápegységhez.
- Ellenőrizze, hogy a zöld USB-LED (A) világít-e. Abban az esetben, ha nem világít, nyomja meg egyszer az »USB Button« (C) gombot. Ekkor az (A) jelű LED (A) kigyúllad.
- Ezek után csatlakoztassa a kiválasztott USB-készüléket (MP3-lejátszó, digitális kamera...) az USB-Port-ra (B). Ekkor az USB-készülék átkapcsol töltési módba.

3. USB-teljesítmény-tárolás:

- Tegyen be 4 egyforma, feltöltött NiMH/NiCd Mignon-akkut (AA) a töltőfészekbe.
- Kapcsolja be az USB-töltési funkciót (lásd: 2. pont) és csatlakoztassa a kiválasztott USB-készüléket (MP3-lejátszó, digitális kamera...) az USB-Port-ra (B).
A csatlakoztatással az USB-mód deaktiválja a töltési funkciót és a behelyezett akkukban nem csökken az előzetesen betöltött energia.

Megjegyzések

Ebbe a töltőkészülékbe nem tehető be egyesével töltésre az akkumulátorok. A töltésre legalább két db akkut a töltőfészekbe, amelyek azonos méretűek és azonos kapacitásúak és egyforma töltésigényűek. Ne töltsön vegyesen AA-típ. és AAA -típ. akkumulátorokat. Csak NiCd/NiMH akkumulátorokat alkalmazzon. Ne tegyen be a töltőbe szárazelemeket töltésre! Kérjük, tartsa be a biztonsági és üzemeltetési szabályokat!

Nabíječka »Delta plus«

Plně automatická nabíječka s přesným mikroprocesorem řízeným nabíjením (ΔU)
Tím je vyloučeno přebíjení akumulátorů.

Integrovaný časový spínač, rozpoznání vadných akumulátorů a udržovací nabíjení.

Nabíječka je vybavena 3 nabíjecími funkcemi a je celosvětově použitelná.

1. Funkce nabíjení akumulátorů:

Vaše akumulátory můžete nabíjet přes 12V nebo 100-240V síťový zdroj.

2. Funkce nabíjení USB:

Lze nabíjet USB zařízení jako např. MP3 přes USB výstup a síťový zdroj.

3. Power Reserve:



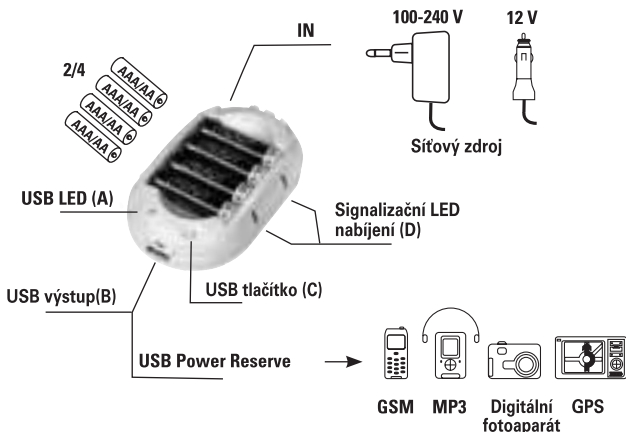

Nabíjení probíhá se 4 vloženými plně nabitými akumulátory Vašeho USB koncového zařízení, také na cestách (nezávisle na síti).

Typ akumulátoru	NiMH/NiCd	Doporučená kapacita	Nabíjecí proud	Doba nabíjení
AAA/Mikro	2/4	900 mAh*	300 mA	3.5 h
AA/Mignon	2/4	2100 mAh*	600 mA	5.0 h

* Plně nabité akumulátory

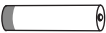

Informace o akumulátorech:

	Nabitě	2 měsíce	6 měsíců
Ready for power			
Standardní akumulátory			

1. Funkce nabíjení akumulátorů:

- Propojte nabíječku Delta plus se síťovým zdrojem 100- 240V nebo síťovým zdrojem v autě.
- Pokud nyní bude svítit zelená USB- LED (A), stiskněte jedenkrát tlačítko USB (C) LED poté zhasne.
- Nyní vložte 2 nebo 4 identické NiMH/ NiCd akumulátory do nabíječky.
- Obě LED (D) na čelní straně signalizují průběh nabíjení. Zde platí:

LED svítí červeně: akumulátory se nabíjejí

LED bliká červeně: vloženy nesprávné nebo vadné akumulátory

LED svítí zeleně: akumulátory jsou plně nabitý

2. Funkce nabíjení USB:

- Propojte nabíječku Delta plus se síťovým zdrojem 100- 240V nebo síťovým zdrojem v autě.
- Ověřte, zda svítí zelená LED (A). V případě, že ne, stiskněte jedenkrát tlačítko USB (C)
- Nyní zapojte USB zařízení (MP3 přehrávač, digitální fotoaparát atd.) na USB Port (B) Vaše USB zařízení se nyní přepne do režimu nabíjení.

3. USB Power Reserve

- Vložte plně nabitě akumulátory **NiMH/ NiCd Mignon AA** do krytu pro baterie.
- Přepněte na nabíjecí funkci USB (viz. Krok 2) a propojte Vaše USB zařízení s USB Portem (B).
Po ukončení procesu nabíjení deaktivujte prosím režim USB, pro úsporu energie v akumulátorech.

Upozornění:

Tato nabíječka nedisponuje kontrolou jednotlivých šachet pro aku.

Proto nabijete v každé zdvojené šachtě jen články o stejné kapacitě, pro zamezení odlišných stupňů nabití AA a AAA akumulátorů.

Používejte jen NiCd/ NiMH akumulátory. Nikdy nevkládějte jednorázové baterie!

Dodržujte bezpečnostní pokyny a pokyny pro nakládání s odpady!

Nabíjačka »Delta plus«

Plne automatická nabíjačka s presným mikroprocesorom riadeným nabíjaním. Tým je vylúčené prebitie akumulátorov. Integrovaný časový spínač, rozpoznávanie chybných akumulátorov a udržiavacie nabíjanie. Nabíjačka je vybavená 3 nabíjacími funkciami a je celosvetovo použiteľná.

1. Funkcia nabíjania akumulátorov:

Vaše akumulátory môžete nabíjať cez 12V alebo 100-240 V sieťový zdroj.

2. Funkcia nabíjanie USB:

Možno nabíjať USB zariadenia ako napr. MP3 cez USB výstup a sieťový zdroj.

3. Power Reserve:



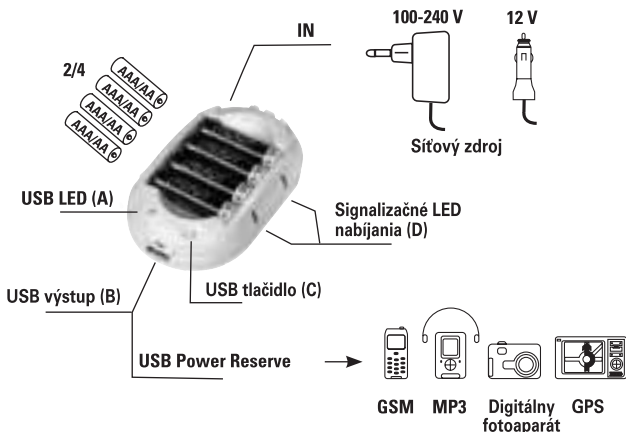

Nabíjanie prebieha so 4 vloženými plne nabitými akumulátormi Vášho USB koncového zariadenie, aj na cestách (nezávislé od siete).

Typ akumulátoru	NiMH/NiCd	Doporučená kapacita	Prúd nabíjania	Doba nabíjania
AAA/Mikro	2/4	900 mAh*	300 mA	3.5 h
AA/Mignon	2/4	2100 mAh*	600 mA	5.0 h

* Plne nabité akumulátory

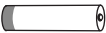

Informácie o akumulátoroch:

	Nabité	2 mesiace	6 mesiacov
Ready for power			
Štandardné akumulátory			

1. Funkcia nabíjania akumulátorov:

- Prepojte nabíjačku Delta plus so sieťovým zdrojom 100-240V alebo sieťovým zdrojom v aute.
- Ak zasvieti USB-LED (A), stlačte jedenkrát tlačidlo USB (C). LED potom zhasne.
- Teraz vložte 2 alebo 4 identické NiMH/NiCd akumulátory do nabíjačky.
- Obe LED (D) na čelnej strane signalizujú priebeh nabíjania. Tu platí:

Svieti červená LED: akumulátory sa nabíjajú

Bliká červená LED: nesprávne vložené alebo chybné akumulátory

Svieti zelená LED: akumulátory sú plne nabité

2. Funkcia nabíjania USB:

- Prepojte nabíjačku Delta plus so sieťovým zdrojom 100-240V alebo sieťovým zdrojom v aute.
- Overte, či svieti zelená LED (A). Ak nie, stlačte jedenkrát tlačidlo USB (C).
- Teraz zapojte USB zariadenia (MP3 prehrávač, digitálny fotoaparát, atď.) na USB port (B). Po ukončení procesu nabíjania deaktivujte prosím režim USB. Pre úsporu energie v akumulátoroch.

3. USB Power Reserve:

- Vložte plno nabité akumulátory **NiMH/ NiCd Mignon AA** do krytu pre batérie.
- Prepňte na nabíjacú funkciu USB (vid. krok 2) a pripojte Vaše USB zariadenie s USB Portom (B). Po skončení procesu nabíjania deaktivujte prosím režim USB, pre úsporu energie v akumulátoroch.

Upozornenie:

Táto nabíjačka nedisponuje kontrolou jednotlivých šácht pre akumulátory. Preto nabíjajte v každej zdvojennej šachte len články s rovnakou kapacitou, pre zamedzenie odlišných stupňov nabitia AA a AAA akumulátorov.

Používajte len NiCd/NiMH akumulátory. Nikdy nevkładajte jednorazové batérie!

Dodržujte bezpečnostné pokyny a pokyny pre zaobchádzanie s odpadom!

Carregador »Delta Plus«

O »Delta Plus« é um carregador totalmente automático com regulação de carga precisa ΔU . Deste modo, exclui-se a possibilidade de um período excessivo de carregamento das pilhas. Com temporizador de segurança integrado, detecção de avarias das pilhas e descarga de manutenção. O carregador dispõe de 3 funções de carregamento e é universal.

1. Função de carregamento de pilhas:

Pode carregar as suas pilhas através da fonte de alimentação de 12 V ou 100–240 V.

2. Função de carregamento por USB:

Carrega a sua unidade USB, tal como por ex. o leitor de MP3, através da saída USB e da fonte de alimentação

3. Reserva de energia:



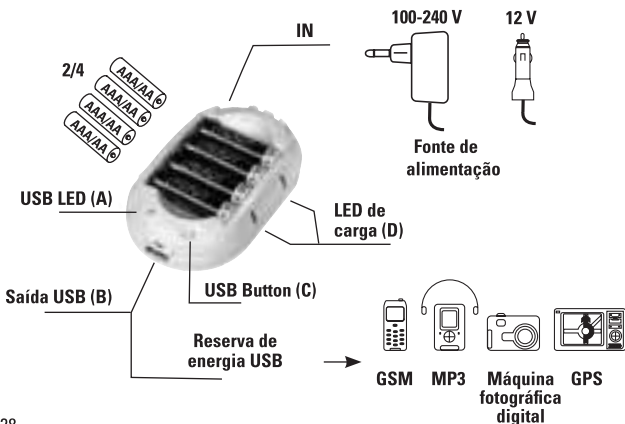

Também pode carregar a sua unidade USB através do carregador com quatro pilhas totalmente carregadas em viagem (desligado da rede).

Tipo pilhas	NiMH/NiCd	Capacidade rec.	Corrente carga	Tempo carreg.
AAA/Mikro	2/4	900 mAh*	300 mA	3.5 h
AA/Mignon	2/4	2100 mAh*	600 mA	5.0 h

* pilha(s) totalmente descarregada(s)

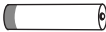

Informação sobre as pilhas recarregáveis:

	carregada	2 meses	6 meses
Ready for power			
Pilha recarregável padrão			

1. Função de carregamento de pilhas:

- Ligue o carregador »Delta Plus« à fonte de alimentação de 100–240 V ou ao carregador de automóvel.
- Caso o LED USB (A) verde se acenda, prima uma vez o »USB Button« (C). O LED deve apagar-se.
- Insira correctamente duas ou quatro pilhas recarregáveis NiMH/NiCd do mesmo tipo no carregador.
- Ambos os LED (D) na parte da frente indicam o processo de carga. Neste caso, aplica-se:

LED vermelho: pilhas a carregar
LED vermelho intermitente: pilha danificada ou incorrecta inserida
LED verde: as pilhas já estão totalmente carregadas

2. Função de carregamento por USB:

- Ligue o carregador »Delta Plus« à fonte de alimentação de 100–240 V ou ao carregador de automóvel.
- Verifique se o LED USB (A) verde se acende. Se não se der este caso, prima uma vez o »USB Button« (C) ilustrado na imagem. O LED (A) deve acender-se.
- Ligue agora a sua unidade USB (leitor de MP3, máquina fotográfica digital...) à porta USB (B). O seu aparelho USB deve comutar para modo de carga.

3. Reserva de energia USB:

- Insira **quatro** pilhas **NiMH/NiCd Mignon (AA)** totalmente carregadas nos locais para isso previstos.
- Comute para a função de carga por USB (ver ponto 2) e ligue a sua unidade USB à porta USB (B). Após a conclusão do processo de carga, desactive o modo USB, para não consumir a energia das pilhas recarregáveis desnecessariamente.

Indicações:

Este carregador não dispõe de qualquer controlo de compartimentos individual. Por isso, carregue em cada compartimento duplo apenas pilhas da mesma capacidade, para evitar diferentes estados de carga após a conclusão do processo de carga. Não carregue pilhas AA e AAA em conjunto. Utilize apenas pilhas recarregáveis NiCd/NiMH. Nunca insira pilhas não recarregáveis! Respeite as indicações de segurança e eliminação fornecidas!

Зарядное устройство «Delta Plus»

Прибор «Delta Plus» представляет собой автоматическое зарядное устройство с системой управления зарядом «-DU». Данная система исключает перезаряд аккумуляторов. Устройство снабжено таймером безопасности, имеет функцию обнаружения неисправных аккумуляторов и функцию подзаряда. Всего имеется 3 функции заряда. Устройство можно применять во всех странах мира.

1. Функция заряда аккумуляторов

Аккумуляторы заряжаются от 12 В или от блока питания 100-240 В.

2. Функция заряда аккумуляторов USB-устройств

Заряд, например, проигрывателей MP3 через разъем USB и блок питания.

3. Резервирование питания





Заряд USB-устройств через зарядное устройство с четырьмя полностью заряженными аккумуляторами (не требуется подключение к сети).

тип аккум.	NiMH/NiCd	реком.емкость	ток заряда	время заряда
AAA/Mikro	2/4	900 mAh*	300 mA	3.5 h
AA/Mignon	2/4	2100 mAh*	600 mA	5.0 h

* полностью разряженные аккумуляторы

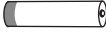

Сведения об аккумуляторе:

	заряжен	2 месяца	6 месяцев
Ready for power			
Стандартный аккумулятор			

1. Функция заряда аккумуляторов

- Подключите устройство «Delta Plus» к блоку питания 100-240 В или к автомобильному блоку питания.
- Если горит зеленая лампа USB (A), нажмите один раз кнопку USB (C). Лампа должна погаснуть.
- В зарядное устройство вставьте два или четыре однотипных никель-металлогидридных или никель-кадмиевых аккумулятора.
- На передней панели две лампы (D) показывают процесс заряда. Индикация:

Горит красная лампа: идет заряд аккумуляторов

Красная мигает: неисправный аккумулятор или недопустимый тип аккумулятора

Горит зеленая лампа: аккумуляторы полностью заряжены

2. Функция заряда аккумуляторов USB-устройств

- Подключите устройство «Delta Plus» к блоку питания 100-240 В или к автомобильному блоку питания.
- Убедитесь, что горит зеленая лампа USB (A). Если она не горит, нажмите один раз кнопку USB (C) (см. рисунок). Лампа (A) должна загореться.
- Подключите USB-устройство (проигрыватель MP3, цифровой фотоаппарат и т.д.) к разъему USB (B).
USB-устройство должно при этом переключаться в режим заряда.

3. Резервирование питания USB

- В гнезда батарей вставьте **четыре** полностью заряженных **аккумулятора AA** (никель-металлогидридных или никель-кадмиевых).
- Включите функцию USB-заряда (см. пункт 2) и подключите USB-устройство к разъему USB (B).
По окончании заряда выключите режим USB, чтобы не тратить энергию аккумуляторов.

Примечания

В устройстве не предусмотрена функция контроля каждого отсека. Поэтому во избежание неравномерного заряда аккумуляторов следует заряжать пару аккумуляторов с одинаковым остаточным зарядом. Запрещается заряжать одновременно аккумуляторы разных типоразмеров. Устройство предназначено для заряда только никель-кадмиевых и никель-металлогидридных аккумуляторов. Запрещается заряжать одноразовые батареи. Соблюдайте инструкции по технике безопасности и утилизации.

Şarj cihazı »Delta Plus«

»Delta Plus« tam ΔU -şarj kontrollü, tam otomatik bir şarj cihazıdır. Bu sayede akülerin aşırı şarj edilmesi önlenir.

Entegre edilmiş emniyet zamanlayıcısı, bozuk akü algılama işlevi ve koruma deşarjı.

Şarj cihazı 3 şarj işlevine sahiptir ve her ülkede kullanılabilir.

1. Akü şarj işlevi:

Akülerinizi 12 V, veya 100–240 V şebeke adaptörleri ile şarj edebilirsiniz.

2. USB şarj işlevi:

MP3 çalar gibi cihazlarınızı USB girişi ve şebeke adaptörü üzerinden şarj eder

3. Güç rezervi:



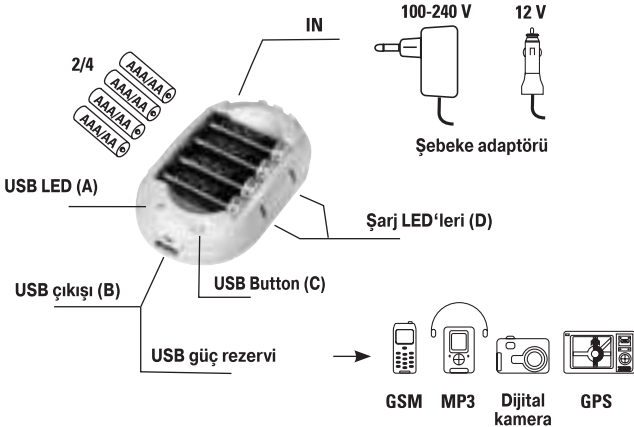

USB cihazınızın, içine yerleştirilen tam şarjlı dört aküsünü şarj cihazı üzerinden şarj eder (şebekeden bağımsız).

Akü tipi	NiMH/NiCd	Önerilen kapasite	Şarj akımı	Şarj süresi
AAA/Mikro	2/4	900 mAh*	300 mA	3.5 h
AA/Mignon	2/4	2100 mAh*	600 mA	5.0 h

* tamamen boşalmış aküler



Akü bilgileri:

	şarjlı	2 ay	6 ay
Ready for power			
Standart akü			

1. Akü şarj işlevi:

- »Delta Plus« şarj cihazını 100–240 V şebeke adaptörüne veya araba şebeke adaptörüne bağlayın.
- Yeşil USB-LED (A) yandığında, »USB Button« (C) düğmesine bir kez basın. LED sönmelidir.
- İki veya dört adet aynı tip NiMH/NiCd aküyü doğru konumda şarj cihazına yerleştirin.
- Şarj işlemi ön taraftaki iki LED (D) üzerinden gösterilir. Burada:

LED kırmızı yanarsa: Aküler şarj ediliyor

LED kırmızı yanıp sönerse: Akü bozuk veya yanlış akü tipi yerleştirilmiş

LED yeşil yanarsa: Aküler tamamen dolu

2. USB şarj işlevi:

- »Delta Plus« şarj cihazını 100–240 V şebeke adaptörüne veya araba şebeke adaptörüne bağlayın.
- Yeşil USB LED'inin (A) yanıp yanmadığını kontrol edin. Yanmıyorsa, resimde gösterilen »USB Button« düğmesine (C) bir kez basın. LED'in (A) şimdi yanması gerekir.
- Şimdi de USB cihazınızı (MP3 çalar, dijital kamera vb.) USB girişine (B) bağlayın. USB cihazınız artık şarj moduna geçmelidir.

3. USB güç rezervi:

- Tam olarak şarj edilmiş **NiMH/NiCd Mignon aküleri (AA)** akü yuvalarına yerleştirin.
- USB şarj işlevine geçin (Adım 2) ve USB cihazınızı USB girişine (B) bağlayın. Şarj işlemi tamamlandıktan sonra, lütfen USB modunu tekrar devre dışı bırakın, bu sayede akü enerjisinin gereksiz yere harcanması önlenir.

Uyarılar:

Bu şarj cihazında bir teker teker şarj yuvası denetimi bulunmaz.

Bu sebepten her çift şarj yuvasında sadece, aynı kapasitedeki hücreleri şarj ederek şarj işlemi tamamlandığında akülerde farklı şarj seviyeleri oluşmasını önleyin.

AA ve AAA aküler birlikte şarj edilmemelidir. Sadece NiCd/NiMH aküler kullanılmalıdır. Kesinlikle pil şarj etmeyin! Birlikte verilen emniyet ve atık bertaraf uyarılarını göz önünde bulundurunuz!

hama[®]

Hama GmbH & Co KG
D-86651 Monheim/Germany
www.hama.com

All listed brands are trademarks of the corresponding companies. Errors and omissions excepted, and subject to technical changes. Our general terms of delivery and payment are applied.

73087033/08.09